

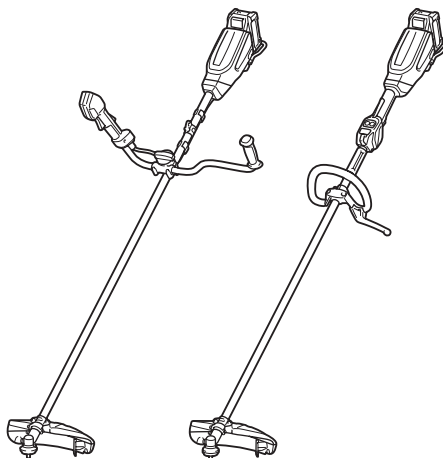

EN	Cordless Grass Trimmer	INSTRUCTION MANUAL	12
SL	Brezlična kosilnica z nitjo	NAVODILA ZA UPORABO	26
SQ	Kositëse bari me bateri	MANUALI I PËRDORIMIT	41
BG	Акумулаторна косачка за трева	РЪКОВОДСТВО ЗА ЕКСПЛОАТАЦИЯ	56
HR	Bežični trimer za travu	PRIRUČNIK S UPUTAMA	73
MK	Безжичен тример за трева	УПАТСТВО ЗА УПОТРЕБА	87
SR	Бежични тример за траву	УПУТСТВО ЗА УПОТРЕБУ	103
RO	Motocosoitoare pentru iarbă fără cablu	MANUAL DE INSTRUCȚIUNI	119
UK	Акумуляторна газонокосарка	ІНСТРУКЦІЯ З ЕКСПЛУАТАЦІЇ	134
RU	Аккумуляторная Коса	РУКОВОДСТВО ПО ЭКСПЛУАТАЦИИ	151

UR016G
UR017G

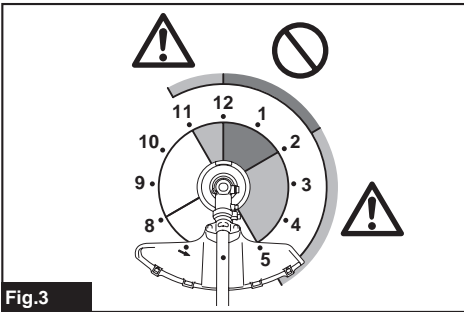

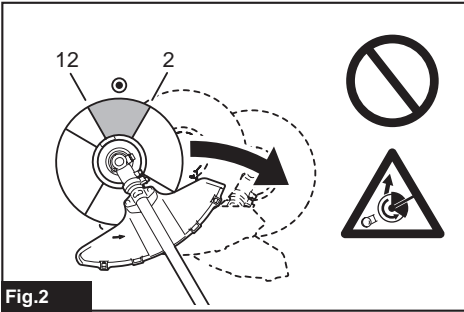
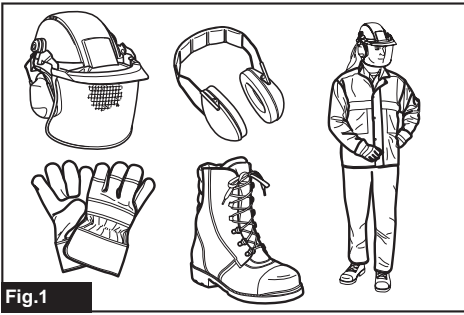

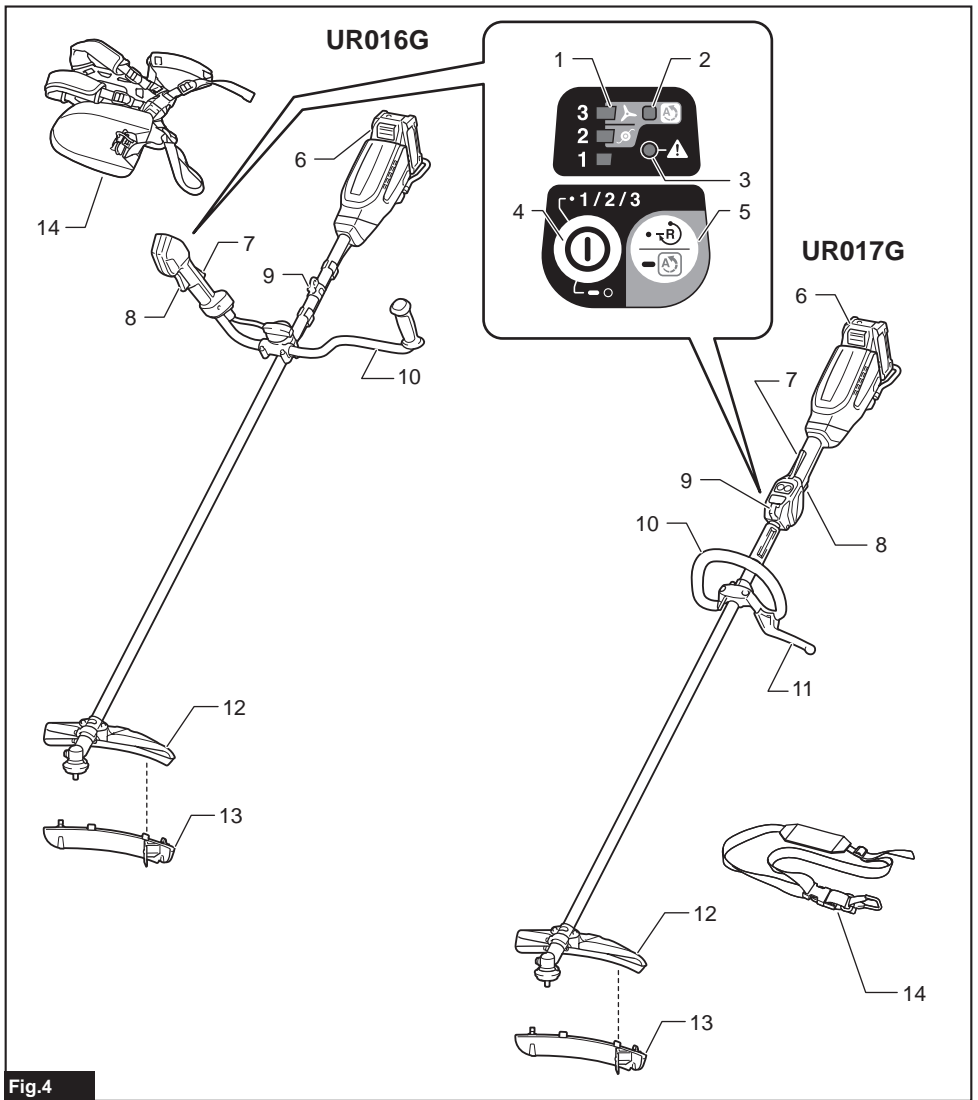

Fig.4

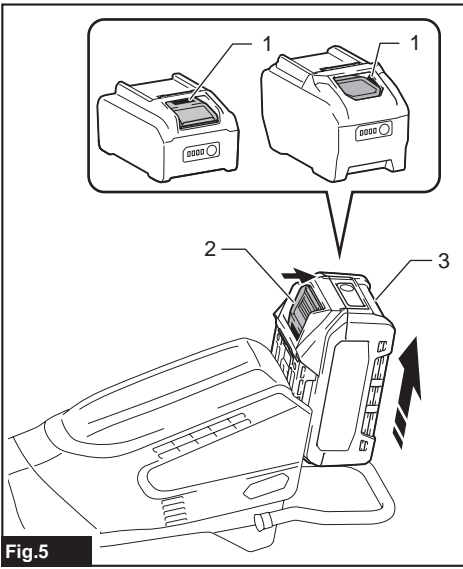

Fig.5

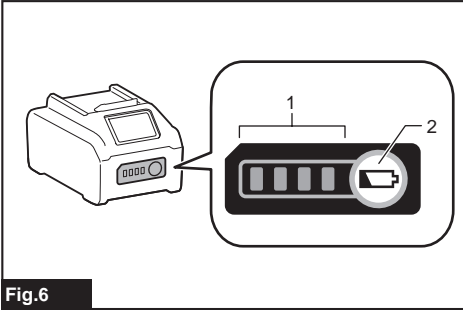

Fig.6

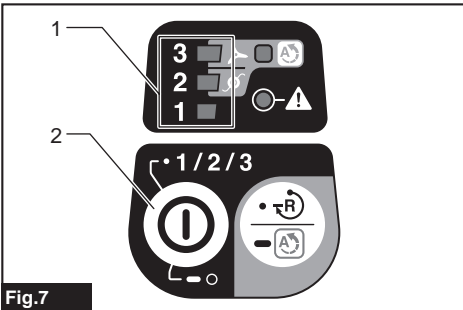

Fig.7

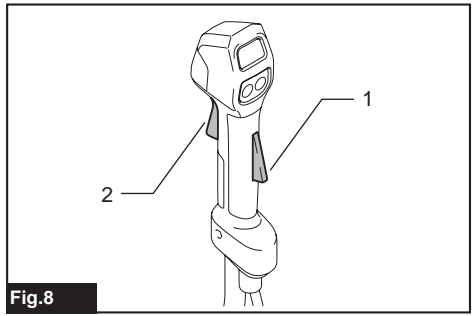

Fig.8

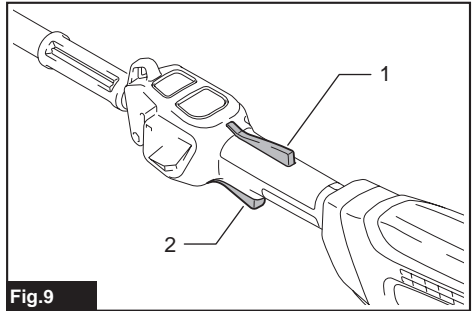

Fig.9

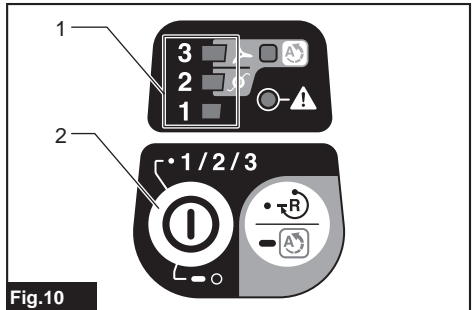

Fig.10

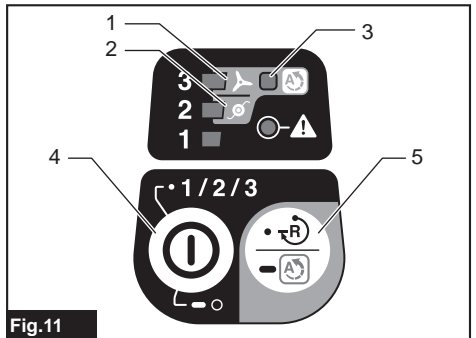

Fig.11

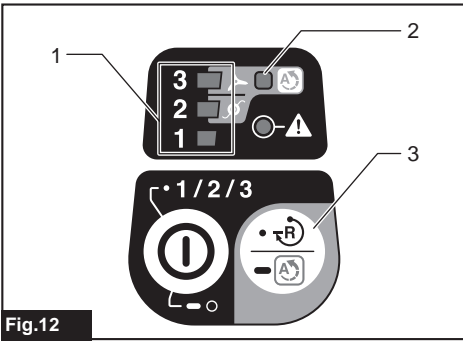

Fig.12

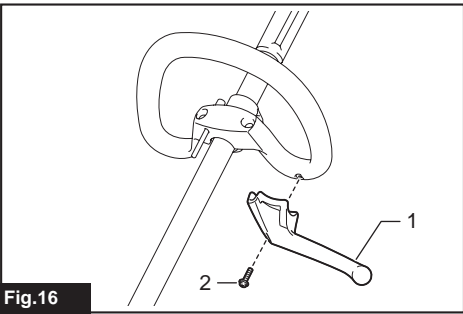

Fig.16

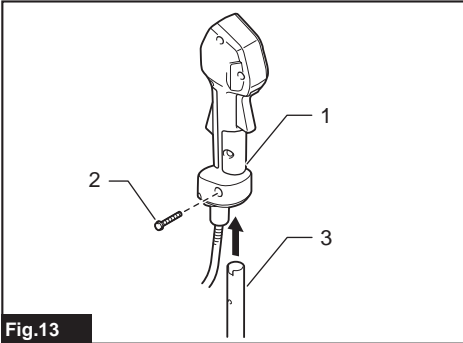

Fig.13

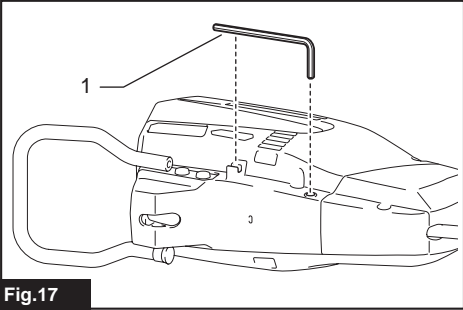

Fig.17

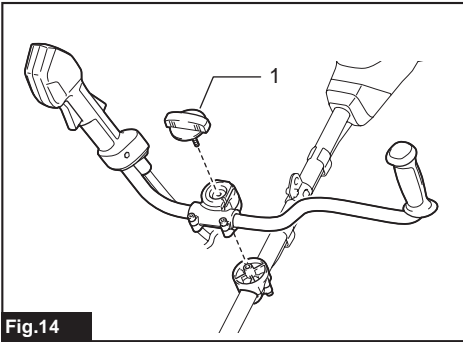

Fig.14

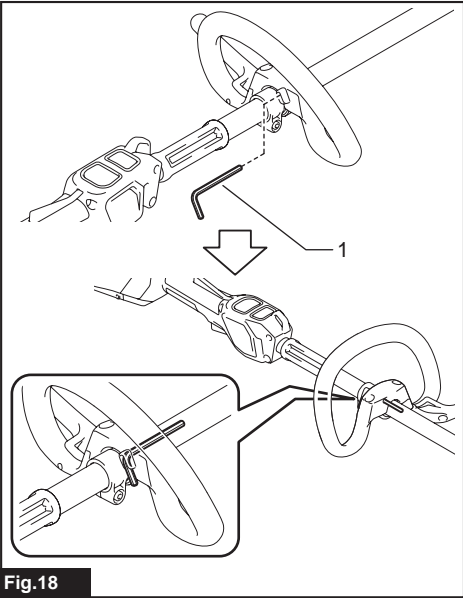

Fig.18

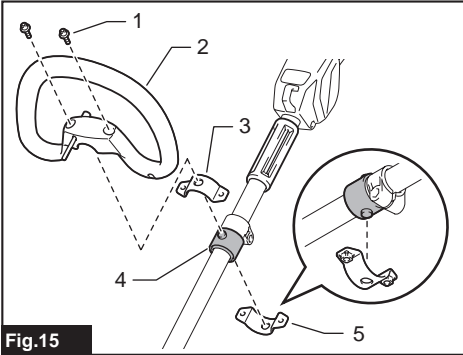
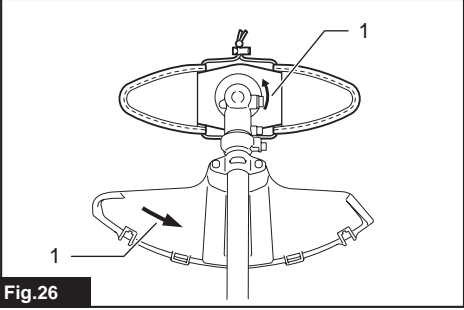
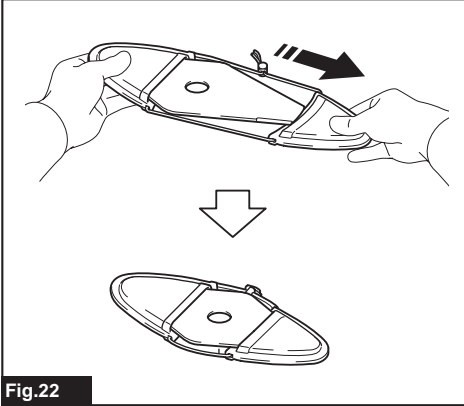
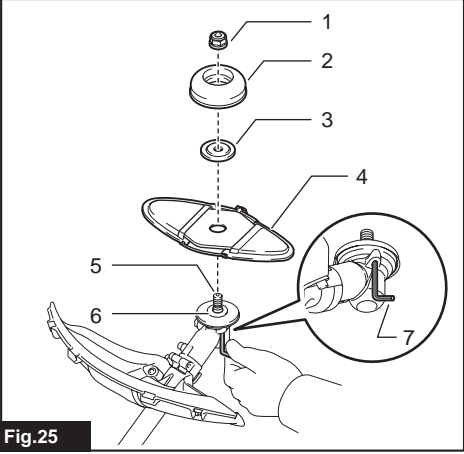
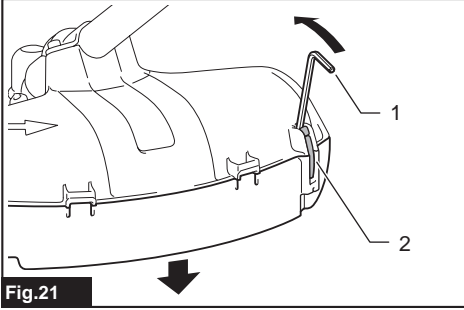
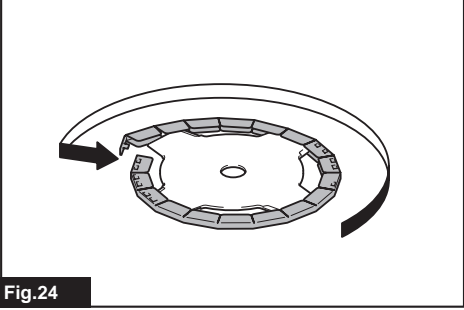
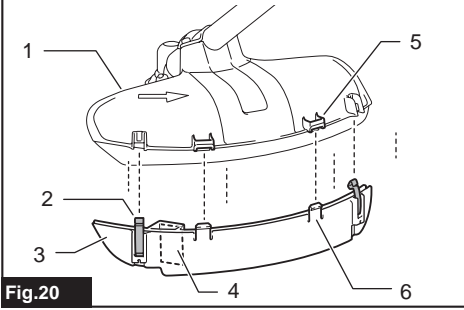
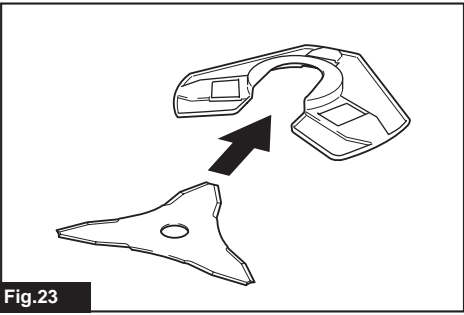
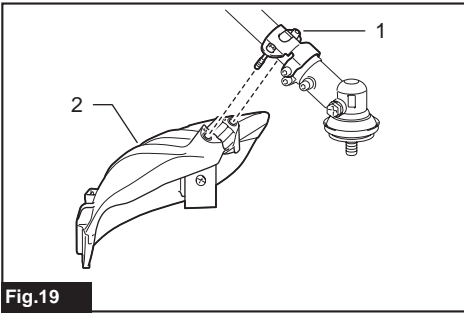
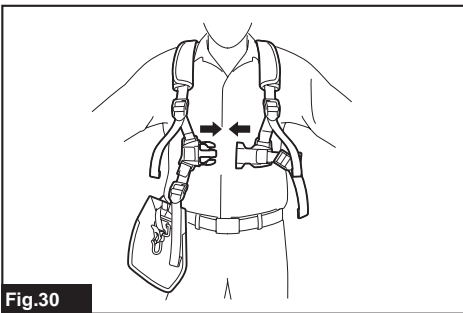
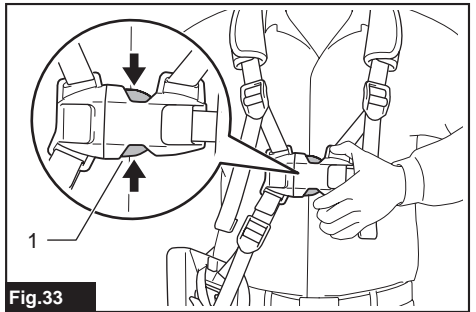
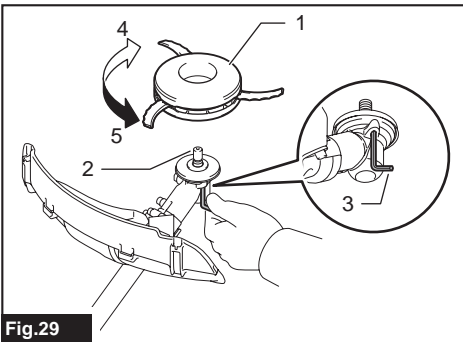
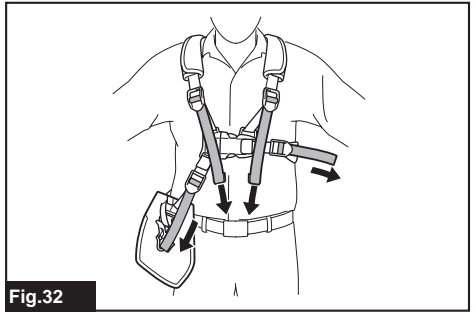
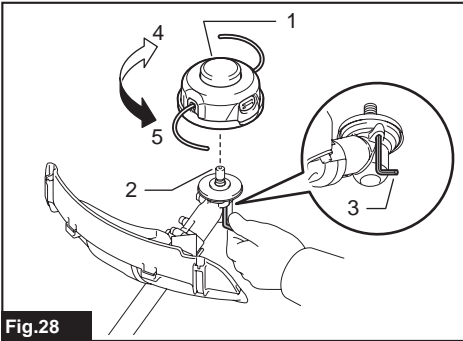
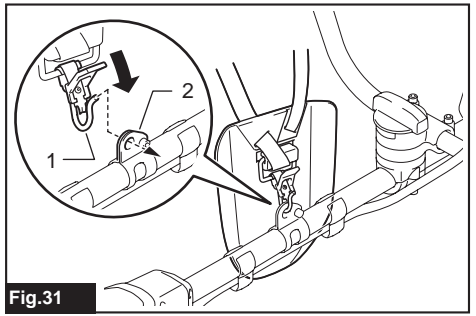
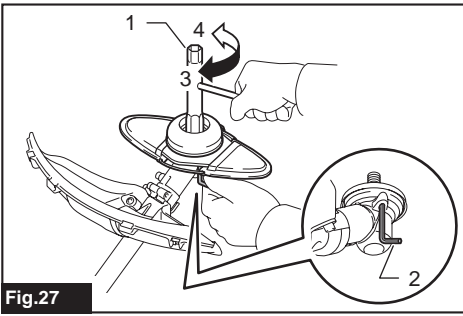

Fig.15





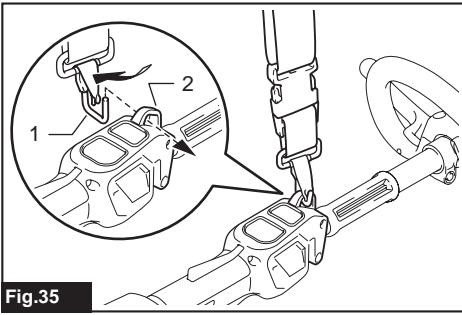

Fig.35

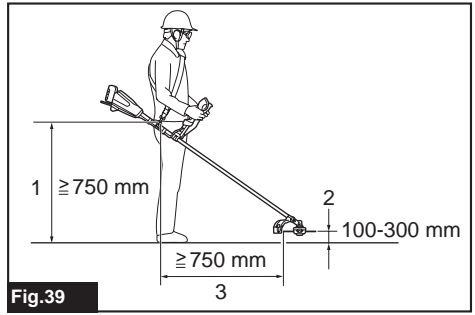

Fig.39

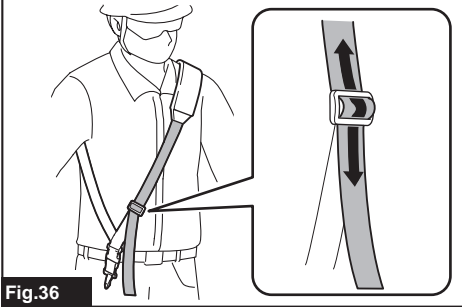

Fig.36



Fig.40

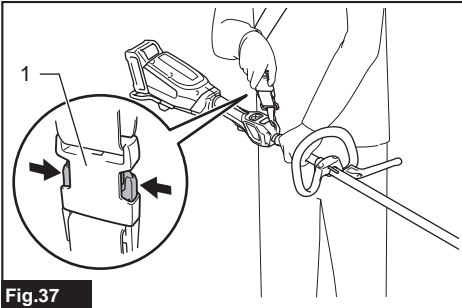

Fig.37



Fig.41

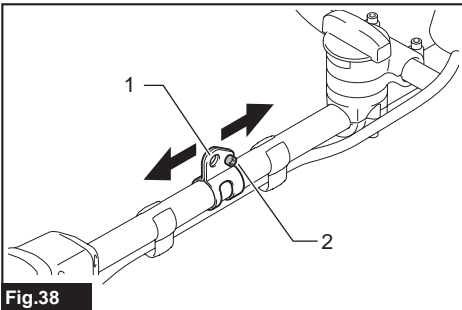

Fig.38

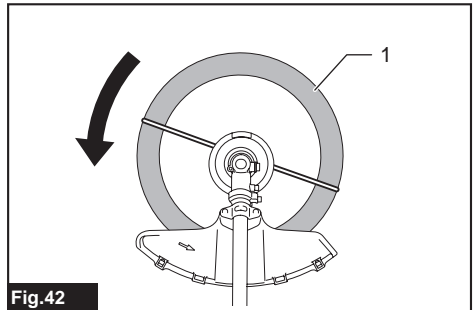
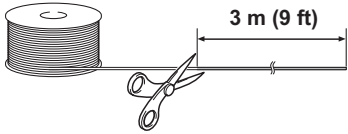
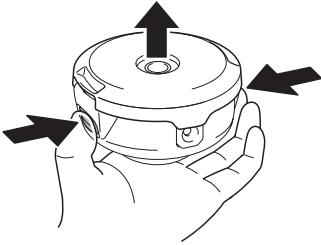

Fig.42

1



2



3

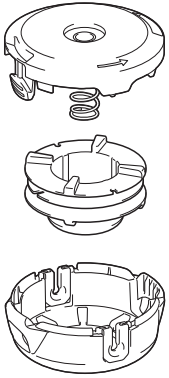

4

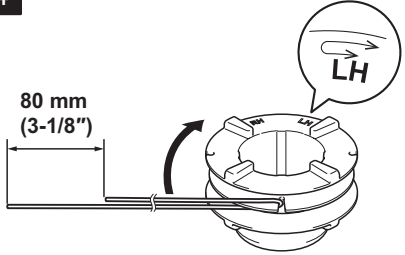

5

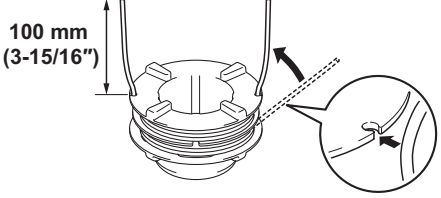

6

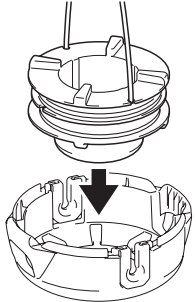

7

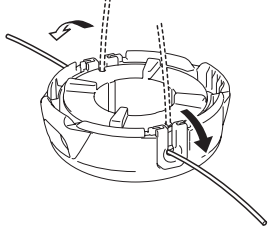

8

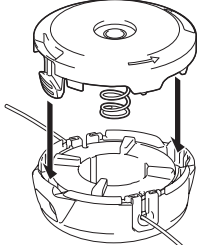

Fig.43

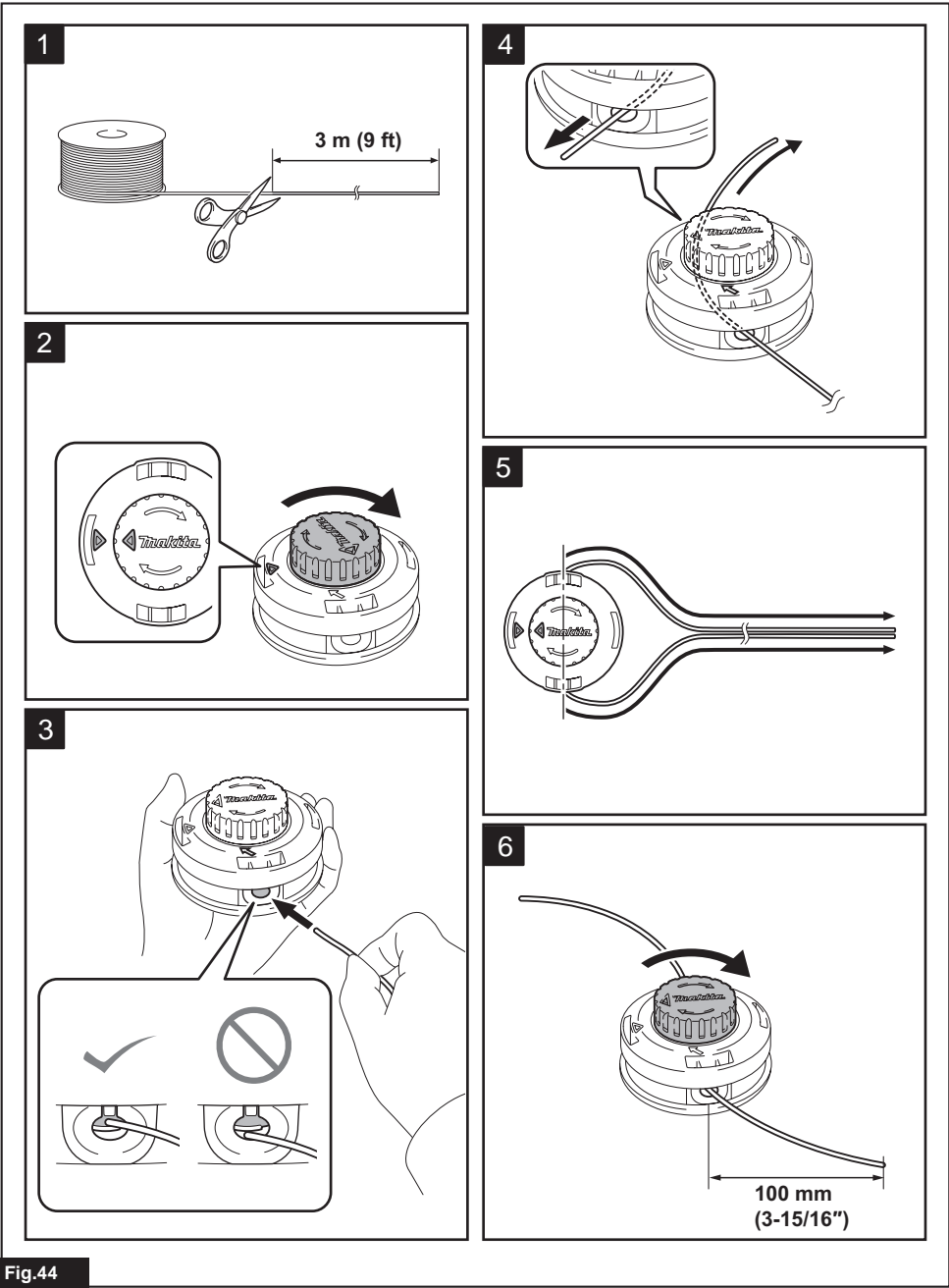

Fig.44

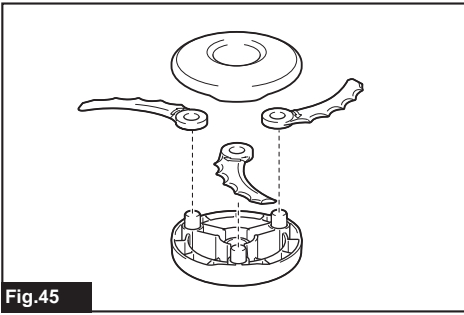

Fig.45

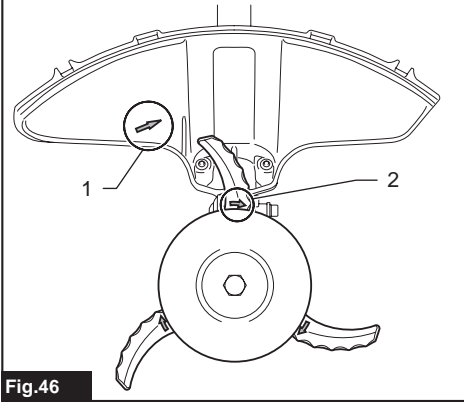

Fig.46

SPECIFICATIONS

Model:		UR016G	UR017G
Handle type		Bike handle	Loop handle
No load speed (at each rotation speed level)		3: 6,500 min ⁻¹ 2: 5,300 min ⁻¹ 1: 3,500 min ⁻¹	
Overall length (without cutting tool and battery)		1,792 mm	
Nylon cord diameter		2.0 mm	
Applicable cutting tool and cutting diameter	2-tooth blade (P/N 197997-3)	230 mm	
	3-tooth blade (P/N 195298-3)	230 mm	
	4-tooth blade (P/N 195150-5)	230 mm	
	Nylon cutting head (P/N 191D89-4)	330 mm	
	Plastic blade (P/N 198383-1)	255 mm	
Rated voltage		D.C. 36 V - 40 V max	
Net weight		4.7 - 5.3 kg	4.2 - 4.8 kg
Protection degree		IPX4	

- Due to our continuing program of research and development, the specifications herein are subject to change without notice.
- Specifications may differ from country to country.
- The weight may differ depending on the attachment(s), including the battery cartridge. The lightest and heaviest combinations, according to EPTA-Procedure 01/2014, are shown in the table.

Applicable battery cartridge and charger

Battery cartridge	BL4020 / BL4025 / BL4040 / BL4050F
Charger	DC40RA / DC40RB / DC40RC

- Some of the battery cartridges and chargers listed above may not be available depending on your region of residence.

⚠ WARNING: Only use the battery cartridges and chargers listed above. Use of any other battery cartridges and chargers may cause injury and/or fire.

Recommended cord connected power source

Portable power pack	PDC01 / PDC1200
---------------------	-----------------

- The cord connected power source(s) listed above may not be available depending on your region of residence.
- Before using the cord connected power source, read instruction and cautionary markings on them.

Noise

Model UR016G

Cutting tool	Sound pressure level (L_{pA}) dB(A)		Sound power level (L_{WA}) dB(A)		Applicable standard
	L_{pA} dB(A)	Uncertainty (K) dB(A)	L_{WA} dB(A)	Uncertainty (K) dB(A)	
2-tooth blade	81.3	2.7	94.1	2.1	ISO22868 (ISO11806-1)
Nylon cutting head	82.2	2.6	92.3	3.0	ISO22868 (ISO11806-1)/ EN50636-2-91
Plastic blade	81.8	2.3	90.5	1.5	ISO22868 (ISO11806-1)/ EN50636-2-91

Model UR017G

Cutting tool	Sound pressure level (L_{pA}) dB(A)		Sound power level (L_{WA}) dB(A)		Applicable standard
	L_{pA} dB(A)	Uncertainty (K) dB(A)	L_{WA} dB(A)	Uncertainty (K) dB(A)	
2-tooth blade	81.3	2.7	94.1	2.1	ISO22868 (ISO11806-1)
Nylon cutting head	82.2	2.6	92.3	3.0	ISO22868 (ISO11806-1)/ EN50636-2-91
Plastic blade	81.8	2.3	90.5	1.5	ISO22868 (ISO11806-1)/ EN50636-2-91

- Even if the sound pressure level listed above is 80 dB (A) or less, the level under working may exceed 80 dB (A). Wear ear protection.

NOTE: The declared noise emission value(s) has been measured in accordance with a standard test method and may be used for comparing one tool with another.

NOTE: The declared noise emission value(s) may also be used in a preliminary assessment of exposure.

⚠ WARNING: Wear ear protection.

⚠ WARNING: The noise emission during actual use of the power tool can differ from the declared value(s) depending on the ways in which the tool is used especially what kind of workpiece is processed.

⚠ WARNING: Be sure to identify safety measures to protect the operator that are based on an estimation of exposure in the actual conditions of use (taking account of all parts of the operating cycle such as the times when the tool is switched off and when it is running idle in addition to the trigger time).

Vibration

Applicable standard : ISO22867(ISO11806-1)

Model UR016G

Cutting tool	Left hand		Right hand	
	$a_{h,w}$ (m/s^2)	Uncertainty K (m/s^2)	$a_{h,w}$ (m/s^2)	Uncertainty K (m/s^2)
2-tooth blade	≤ 2.5	1.5	≤ 2.5	1.5
Nylon cutting head	≤ 2.5	1.5	≤ 2.5	1.5
Plastic blade	≤ 2.5	1.5	≤ 2.5	1.5

Cutting tool	Left hand		Right hand	
	$a_{h,w}$ (m/s ²)	Uncertainty K (m/s ²)	$a_{h,w}$ (m/s ²)	Uncertainty K (m/s ²)
2-tooth blade	≤ 2.5	1.5	≤ 2.5	1.5
Nylon cutting head	≤ 2.5	1.5	≤ 2.5	1.5
Plastic blade	≤ 2.5	1.5	≤ 2.5	1.5

NOTE: The declared vibration total value(s) has been measured in accordance with a standard test method and may be used for comparing one tool with another.









NOTE: The declared vibration total value(s) may also be used in a preliminary assessment of exposure.

⚠ WARNING: The vibration emission during actual use of the power tool can differ from the declared value(s) depending on the ways in which the tool is used especially what kind of workpiece is processed.

⚠ WARNING: Be sure to identify safety measures to protect the operator that are based on an estimation of exposure in the actual conditions of use (taking account of all parts of the operating cycle such as the times when the tool is switched off and when it is running idle in addition to the trigger time).

Symbols

The followings show the symbols which may be used for the equipment. Be sure that you understand their meaning before use.

	Take particular care and attention.
	Read instruction manual.
	Wear a helmet, goggles and ear protection.
	Wear protective gloves.
	Wear sturdy boots with nonslip soles. Steeltoed safety boots are recommended.
	Keep distance at least 15 m.
	Danger; be aware of thrown objects.
	Caution; kickback
	Warning; Disconnect battery before maintenance.



Only for EU countries

Due to the presence of hazardous components in the equipment, waste electrical and electronic equipment, accumulators and batteries may have a negative impact on the environment and human health. Do not dispose of electrical and electronic appliances or batteries with household waste! In accordance with the European Directive on waste electrical and electronic equipment and on accumulators and batteries, as well as their adaptation to national law, waste electrical equipment, batteries and accumulators should be stored separately and delivered to a separate collection point for municipal waste, operating in accordance with the regulations on environmental protection. This is indicated by the symbol of the crossed-out wheeled bin placed on the equipment.



Guaranteed sound power level according to EU Outdoor Noise Directive.



Sound power level according to Australia NSW Noise Control Regulation.

Declarations of Conformity

For European countries only

The Declarations of conformity are included in Annex A to this instruction manual.

SAFETY WARNINGS

General power tool safety warnings

⚠ WARNING Read all safety warnings, instructions, illustrations and specifications provided with this power tool. Failure to follow all instructions listed below may result in electric shock, fire and/or serious injury.

Save all warnings and instructions for future reference.

The term "power tool" in the warnings refers to your mains-operated (corded) power tool or battery-operated (cordless) power tool.

Important safety instructions for the tool

⚠ WARNING: Read all safety warnings and all instructions. Failure to follow the warnings and instructions may result in electric shock, fire and/or serious injury.

Save all warnings and instructions for future reference.

Intended use

1. This tool is only intended for cutting grass, weeds, bushes and undergrowth. It should not be used for any other purpose such as edging or hedge cutting as this may cause injury.

General instructions

1. Never allow people unfamiliar with these instructions, people (including children) with reduced physical, sensory or mental capabilities, or lack of experience and knowledge to use the tool. Children should be supervised to ensure that they do not play with the tool.
2. Before starting the tool, read this instruction manual to become familiar with the handling of the tool.
3. Do not lend the tool to a person with insufficient experience or knowledge regarding handling of brushcutters and string trimmers.
4. When lending the tool, always attach this instruction manual.
5. Handle the tool with the utmost care and attention.
6. Never use the tool after consuming alcohol or drugs, or if feeling tired or ill.
7. Never attempt to modify the tool.
8. Follow the regulations about handling of brushcutters and string trimmers in your country.

Personal protective equipment

► Fig.1

1. Wear safety helmet, protective goggles and protective gloves to protect yourself from flying debris or falling objects.
2. Wear ear protection such as ear muffs to prevent hearing loss.
3. Wear proper clothing and shoes for safe operation, such as a work overall and sturdy, non-slip shoes. Do not wear loose clothing or jewelry. Loose clothes, jewelry or long hair can be caught in moving parts.
4. When touching the cutting blade, wear protective gloves. Cutting blades can cut bare hands severely.

Work area safety

1. Operate the tool under good visibility and daylight conditions only. Do not operate the tool in darkness or fog.
2. Do not operate the tool in explosive atmospheres, such as in the presence of flammable liquids, gases or dust. The tool creates sparks which may ignite the dust or fumes.
3. During operation, never stand on an unstable or slippery surface or a steep slope. During the cold season, beware of ice and snow and always ensure secure footing.
4. During operation, keep bystanders or animals at least 15 m away from the tool. Stop the tool as soon as someone approaches.
5. Never operate the tool while people, especially children, or pets are nearby.
6. Before operation, examine the work area for stones or other solid objects. They can be thrown or cause dangerous kickback and result in serious injury and/or property damage.
7. **⚠ WARNING:** Use of this product can create dust containing chemicals which may cause respiratory or other illnesses. Some examples of these chemicals are compounds found in pesticides, insecticides, fertilizers and herbicides. Your risk from these exposures varies, depending on how often you do this type of work. To reduce your exposure to these chemicals: work in a well ventilated area, and work with approved safety equipment, such as those dust masks that are specially designed to filter out microscopic particles.

Electrical and battery safety

1. Do not expose the tool to rain or wet conditions. Water entering the tool will increase the risk of electric shock.
2. Do not use the tool if the switch does not turn it on and off. Any tool that cannot be controlled with the switch is dangerous and must be repaired.
3. Prevent unintentional starting. Ensure the switch is in the off-position before installing a battery pack, picking up or carrying the tool. Carrying the tool with your finger on the switch or energising the tool that have the switch on invites accidents.
4. Do not dispose of the battery(ies) in a fire. The cell may explode. Check with local codes for possible special disposal instructions.
5. Do not open or mutilate the battery(ies). Released electrolyte is corrosive and may cause damage to the eyes or skin. It may be toxic if swallowed.
6. Do not charge battery in rain, or in wet locations.
7. Avoid dangerous environment. Don't use the tool in dump or wet locations or expose it to rain. Water entering the tool will increase the risk of electric shock.
8. Do not charge the battery outdoors.
9. Do not handle charger, including charger plug, and charger terminals with wet hands.

10. Do not replace the battery with wet hands.
11. Do not replace the battery in the rain.
12. Do not wet the terminal of battery with liquid such as water, or submerge the battery. Do not leave the battery in the rain, nor charge, use, or store the battery in a damp or wet place. If the terminal gets wet or liquid enters inside of battery, the battery may be short circuited and there is a risk of overheat, fire, or explosion.
13. After removing the battery from the tool or charger, be sure to attach the battery cover to the battery and store it in a dry place.
14. If the battery cartridge gets wet, drain the water inside and then wipe it with a dry cloth. Dry the battery cartridge completely in a dry place before use.
15. When you use the tool on muddy ground, wet slope, or slippery place, pay attention to your footing.
4. During operation, use the shoulder harness. Keep the tool on your right side firmly.
5. Do not overreach. Keep proper footing and balance at all times. Watch for hidden obstacles such as tree stumps, roots and ditches to avoid stumbling.
6. Always be sure of your footing on slopes.
7. Walk, never run.
8. Never work on a ladder or tree to avoid loss of control.
9. If the tool gets heavy impact or fall, check the condition before continuing work. Check the controls and safety devices for malfunction. If there is any damage or doubt, ask our authorized service center for the inspection and repair.
10. Do not touch the gear case during and immediately after the operation. The gear case becomes hot during operation and can cause burn injury.

Putting into operation

1. Before assembling or adjusting the tool, remove the battery cartridge.
2. Before handling the cutter blade, wear protective gloves.
3. Before installing the battery cartridge, inspect the tool for damages, loose screws/nuts or improper assembly. Sharpen blunt cutter blade. If the cutter blade is bent or damaged, replace it. Check all control levers and switches for easy action. Clean and dry the handles.
4. Never attempt to switch on the tool if it is damaged or not fully assembled. Otherwise serious injury may result.
5. Adjust the shoulder harness and hand grip to suit the operator's body size.
6. When inserting a battery cartridge, keep the cutting attachment clear of your body and other object, including the ground. It may rotate when starting and may cause injury or damage to the tool and/or property.
7. Remove any adjusting key, wrench or blade cover before turning the tool on. An accessory left attached to a rotating part of the tool may result in personal injury.
8. The cutting tool has to be equipped with the guard. Never run the tool with damaged guards or without guards in place!
9. Make sure there are no electrical cables, water pipes, gas pipes etc. that could cause a hazard if damaged by use of the tool.
11. Take a rest to prevent loss of control caused by fatigue. We recommend taking a 10 to 20-minute rest every hour.
12. When you leave the tool, even if it is a short time, always remove the battery cartridge. The unattended tool with the battery cartridge installed may be used by unauthorized person and cause serious accident.
13. If grass or branches get caught between the cutting attachment and guard, always turn the tool off and remove the battery cartridge before cleaning. Otherwise the cutting attachment may rotate unintentionally and cause serious injury.
14. Never touch moving hazardous parts before the moving hazardous parts have come to a complete stop and the battery cartridge is removed.
15. If the cutting attachment hits stones or other hard objects, immediately turn the tool off. Then remove the battery cartridge and inspect the cutting attachment.
16. Check the cutting attachment frequently during operation for cracks or damages. Before the inspection, remove the battery cartridge and wait until the cutting attachment stops completely. Replace damaged cutting attachment immediately, even if it has only superficial cracks.
17. Never cut above waist height.
18. Before starting the cutting operation, wait until the cutting attachment reaches a constant speed after turning the tool on.
19. When using a cutting blade, swing the tool evenly in half-circle from right to left, like using a scythe.
20. Hold the tool by insulated gripping surfaces only, because the cutter blade may contact hidden wiring. Cutter blades contacting a "live" wire may make exposed metal parts of the tool "live" and could give the operator an electric shock.
21. Do not start the tool when the cutting tool is tangled with cut grass.

Operation

1. In the event of an emergency, switch off the tool immediately.
2. If you feel any unusual condition (e.g. noise, vibration) during operation, switch off the tool and remove the battery cartridge. Do not use the tool until the cause is recognized and solved.
3. The cutting attachment continues to rotate for a short period after turning the tool off. Don't rush to contact the cutting attachment.

22. **Before starting the tool, be sure that the cutting tool is not touching the ground and other obstacles such as a tree.**
23. **During operation always hold the tool with both hands. Never hold the tool with one hand during use.**
24. **Do not operate the tool in bad weather or if there is a risk of lightning.**
25. **When you use the tool on muddy ground, wet slope, or slippery place, pay attention to your footing.**
26. **Avoid working in poor environment where increased user fatigue is expected.**
27. **Do not use the tool in bad weather where visibility is limited.** Failure to do so may cause fall or incorrect operation due to low visibility.
28. **Do not submerge the tool into a puddle.**
29. **Do not leave the tool unattended outdoors in the rain.**
30. **When wet leaves or dirt adhere to the suction mouth (ventilation window) due to rain, remove them.**
31. **Do not use the tool in the snow.**

Cutting tools

1. **Do not use a cutting tool which is not recommended by us.**
2. **Use an applicable cutting attachment for the job in hand.**
 - Nylon cutting heads (string trimmer heads) and plastic blades are suitable for trimming lawn grass.
 - Cutting blades are suitable for cutting weeds, high grasses, bushes, shrubs, underwood, thicket, and the like.
 - Never use other blades including metal multi-piece pivoting chains and flail blades. It may result in serious injury.
3. **Only use the cutting tool that are marked with a speed equal or higher than the speed marked on the tool.**
4. **Always keep your hands, face, and clothes away from the cutting tool when it is rotating.** Failure to do so may cause personal injury.
5. **Always use the cutting attachment guard properly suited for the cutting attachment used.**
6. **When using cutting blades, avoid kickback and always prepare for an accidental kickback. See the section for Kickback.**
7. **When not in use, attach the blade cover onto the blade. Remove the cover before operation.**

Kickback (Blade thrust)

1. **Kickback (blade thrust) is a sudden reaction to a caught or bound cutting blade. Once it occurs, the tool is thrown sideway or toward the operator at great force and it may cause serious injury.**
2. **Kickback occurs particularly when applying the blade segment between 12 and 2 o'clock to solids, bushes and trees with 3 cm or larger diameter.**

► Fig.2

3. **To avoid kickback:**
 1. **Apply the segment between 8 and 11 o'clock.**
 2. **Never apply the segment between 12 and 2 o'clock.**
 3. **Never apply the segment between 11 and 12 o'clock and between 2 and 5 o'clock, unless the operator is well trained and experienced and does it at his/her own risk.**
 4. **Never use cutting blades close to solids, such as fences, walls, tree trunks and stones.**
 5. **Never use cutting blades vertically, for such operations as edging and trimming hedges.**

► Fig.3

Vibration

1. **People with poor circulation who are exposed to excessive vibration may experience injury to blood vessels or the nervous system.** Vibration may cause the following symptoms to occur in the fingers, hands or wrists: "Falling asleep" (numbness), tingling, pain, stabbing sensation, alteration of skin color or of the skin. If any of these symptoms occur, see a physician!
2. **To reduce the risk of "white finger disease", keep your hands warm during operation and well maintain the tool and accessories.**

Transport

1. **Before transporting the tool, turn it off and remove the battery cartridge. Attach the cover to the cutting blade.**
2. **When transporting the tool, carry it in a horizontal position by holding the shaft.**
3. **When transporting the tool in a vehicle, properly secure it to avoid turnover.** Otherwise damage to the tool and other baggage may result.

Maintenance

1. **Have your tool serviced by our authorized service center, always using only genuine replacement parts.** Incorrect repair and poor maintenance can shorten the life of the tool and increase the risk of accidents.
2. **Before doing any maintenance or repair work or cleaning the tool, always turn it off and remove the battery cartridge.**
3. **Always wear protective gloves when handling the cutting blade.**
4. **Always clean dust and dirt off the tool. Never use gasoline, benzine, thinner, alcohol or the like for the purpose.** Discoloration, deformation or cracks of the plastic components may result.
5. **After each use, tighten all screws and nuts.**
6. **Do not attempt any maintenance or repair not described in the instruction manual. Ask our authorized service center for such work.**
7. **Always use our genuine spare parts and accessories only.** Using parts or accessories supplied by a third party may result in the tool breakdown, property damage and/or serious injury.

8. **Request our authorized service center to inspect and maintain the tool at regular interval.**
9. **Always keep the tool in good working condition.** Poor maintenance can result in inferior performance and shorten the life of the tool.
10. **Keep handles dry, clean and free from oil and grease. Keep all cooling air inlets clear of debris.**
11. **Do not wash the tool with high pressure water.**
12. **When washing the tool, do not let water enter the electrical mechanism such as battery, motor, and terminals.**
13. **When storing the tool, avoid direct sunlight and rain, and store it in a place where it does not get hot or humid.**
14. **Perform inspection or maintenance in a place where rain can be avoided.**
15. **After using the tool, remove the adhered dirt and dry the tool completely before storing.** Depending on the season or the area, there is a risk of malfunction due to freezing.

Storage

1. **Before storing the tool, perform full cleaning and maintenance. Remove the battery cartridge. Attach the cover to the cutting blade.**
2. **Store the tool in a dry and high or locked location out of reach of children.**
3. **Do not prop the tool against something, such as a wall.** Otherwise it may fall suddenly and cause an injury.

First aid

1. **Always have a first-aid kit close by. Immediately replace any item taken from the first aid kit.**
2. **When asking for help, give the following information:**
 - Place of the accident
 - What happened
 - Number of injured persons
 - Nature of the injury
 - Your name

SAVE THESE INSTRUCTIONS.

⚠ WARNING: DO NOT let comfort or familiarity with product (gained from repeated use) replace strict adherence to safety rules for the subject product. **MISUSE** or failure to follow the safety rules stated in this instruction manual may cause serious personal injury.

Important safety instructions for battery cartridge

1. **Before using battery cartridge, read all instructions and cautionary markings on (1) battery charger, (2) battery, and (3) product using battery.**
2. **Do not disassemble or tamper with the battery cartridge.** It may result in a fire, excessive heat, or explosion.
3. **If operating time has become excessively shorter, stop operating immediately.** It may result in a risk of overheating, possible burns and even an explosion.
4. **If electrolyte gets into your eyes, rinse them out with clear water and seek medical attention right away.** It may result in loss of your eyesight.
5. **Do not short the battery cartridge:**
 - (1) **Do not touch the terminals with any conductive material.**
 - (2) **Avoid storing battery cartridge in a container with other metal objects such as nails, coins, etc.**
 - (3) **Do not expose battery cartridge to water or rain.**

A battery short can cause a large current flow, overheating, possible burns and even a breakdown.
6. **Do not store and use the tool and battery cartridge in locations where the temperature may reach or exceed 50 °C (122 °F).**
7. **Do not incinerate the battery cartridge even if it is severely damaged or is completely worn out.** The battery cartridge can explode in a fire.
8. **Do not nail, cut, crush, throw, drop the battery cartridge, or hit against a hard object to the battery cartridge.** Such conduct may result in a fire, excessive heat, or explosion.
9. **Do not use a damaged battery.**
10. **The contained lithium-ion batteries are subject to the Dangerous Goods Legislation requirements.** For commercial transports e.g. by third parties, forwarding agents, special requirement on packaging and labeling must be observed. For preparation of the item being shipped, consulting an expert for hazardous material is required. Please also observe possibly more detailed national regulations. Tape or mask off open contacts and pack up the battery in such a manner that it cannot move around in the packaging.
11. **When disposing the battery cartridge, remove it from the tool and dispose of it in a safe place.** Follow your local regulations relating to disposal of battery.
12. **Use the batteries only with the products specified by Makita.** Installing the batteries to non-compliant products may result in a fire, excessive heat, explosion, or leak of electrolyte.
13. **If the tool is not used for a long period of time, the battery must be removed from the tool.**
14. **During and after use, the battery cartridge may take on heat which can cause burns or low temperature burns.** Pay attention to the handling of hot battery cartridges.
15. **Do not touch the terminal of the tool immediately after use as it may get hot enough to cause burns.**
16. **Do not allow chips, dust, or soil stuck into the terminals, holes, and grooves of the battery cartridge.** It may cause heating, catching fire, burst and malfunction of the tool or battery cartridge, resulting in burns or personal injury.

17. Unless the tool supports the use near high-voltage electrical power lines, do not use the battery cartridge near high-voltage electrical power lines. It may result in a malfunction or breakdown of the tool or battery cartridge.
18. Keep the battery away from children.

SAVE THESE INSTRUCTIONS.

⚠ CAUTION: Only use genuine Makita batteries. Use of non-genuine Makita batteries, or batteries that have been altered, may result in the battery bursting causing fires, personal injury and damage. It will also void the Makita warranty for the Makita tool and charger.

Tips for maintaining maximum battery life

1. Charge the battery cartridge before completely discharged. Always stop tool operation and charge the battery cartridge when you notice less tool power.
2. Never recharge a fully charged battery cartridge. Overcharging shortens the battery service life.
3. Charge the battery cartridge with room temperature at 10 °C - 40 °C (50 °F - 104 °F). Let a hot battery cartridge cool down before charging it.
4. When not using the battery cartridge, remove it from the tool or the charger.
5. Charge the battery cartridge if you do not use it for a long period (more than six months).

PARTS DESCRIPTION

► Fig.4

1	Speed indicator	2	ADT indicator (ADT = Automatic Torque Drive Technology)	3	Caution lamp	4	Main power button
5	Reverse button	6	Battery cartridge	7	Lock-off lever	8	Switch trigger
9	Hanger	10	Handle	11	Barrier (country specific)	12	Protector
13	Protector extension (for nylon cutting head / plastic blade)	14	Shoulder harness	-	-	-	-

FUNCTIONAL DESCRIPTION

⚠ WARNING: Always be sure that the tool is switched off and the battery cartridge is removed before adjusting or checking function on the tool. Failure to switch off and remove the battery cartridge may result in serious personal injury from accidental start-up.

Installing or removing battery cartridge

⚠ CAUTION: Always switch off the tool before installing or removing of the battery cartridge.

⚠ CAUTION: Hold the tool and the battery cartridge firmly when installing or removing battery cartridge. Failure to hold the tool and the battery cartridge firmly may cause them to slip off your hands and result in damage to the tool and battery cartridge and a personal injury.

► Fig.5: 1. Red indicator 2. Button 3. Battery cartridge

To remove the battery cartridge, slide it from the tool while sliding the button on the front of the cartridge.

To install the battery cartridge, align the tongue on the battery cartridge with the groove in the housing and slip it into place. Insert it all the way until it locks in place with a little click. If you can see the red indicator as shown in the figure, it is not locked completely.

⚠ CAUTION: Always install the battery cartridge fully until the red indicator cannot be seen. If not, it may accidentally fall out of the tool, causing injury to you or someone around you.

⚠ CAUTION: Do not install the battery cartridge forcibly. If the cartridge does not slide in easily, it is not being inserted correctly.

Tool / battery protection system

The tool is equipped with a tool/battery protection system. This system automatically cuts off power to the motor to extend tool and battery life. The tool will automatically stop during operation if the tool is placed under one of the following conditions:

Caution lamp			Status
Color	● On	● Blinking	
Green		●	Overload
Red	● (tool) / ● (battery)	●	Overheat
Red		●	Over discharge

Overload protection

If the tool gets into one of the following situation, the tool automatically stops and the caution lamp starts blinking in green:

- The tool is overloaded by entangled weeds or other debris.
- The cutting tool is locked or kicked back.
- The main power button is turned on while the switch trigger is being pulled.

In this situation, release the switch trigger and remove entangled weeds or debris if necessary. After that, pull the switch trigger again to resume.

⚠ CAUTION: If you need to remove the entangled weeds on the tool or release the locked cutting tool, be sure to turn the tool off before you start.

Overheat protection for tool or battery

If the tool or battery cartridge is overheated, the tool stops automatically. When the tool is overheated, the caution lamp lights up in red. When the battery cartridge is overheated, the caution lamp blinks in red. Let the tool and/or battery cool down before turning the tool on again.

Overdischarge protection

When the battery capacity becomes low, the tool stops automatically and the caution lamp starts blinking in red. If the tool does not operate even when the switches are operated, remove the battery cartridge from the tool and charge it.

Indicating the remaining battery capacity

Press the check button on the battery cartridge to indicate the remaining battery capacity. The indicator lamps light up for a few seconds.

► Fig.6: 1. Indicator lamps 2. Check button

Indicator lamps			Remaining capacity
Lighted	Off	Blinking	
			75% to 100%
			50% to 75%
			25% to 50%
			0% to 25%
			Charge the battery.
			The battery may have malfunctioned.

NOTE: Depending on the conditions of use and the ambient temperature, the indication may differ slightly from the actual capacity.

NOTE: The first (far left) indicator lamp will blink when the battery protection system works.

Main power switch

Tap the main power button to turn on the tool.

To turn off the tool, press and hold the main power button until the speed indicator goes off.

► Fig.7: 1. Speed indicator 2. Main power button

NOTE: The tool will automatically turned off if it is left without any operations for a certain period of time.

Switch action

⚠ WARNING: For your safety, this tool is equipped with lock-off lever which prevents the tool from unintended starting. **NEVER** use the tool if it runs when you simply pull the switch trigger without pressing the lock-off lever. Return the tool to our authorized service center for proper repairs **BEFORE** further usage.

⚠ WARNING: **NEVER** tape down or defeat purpose and function of lock-off lever.

⚠ CAUTION: Before installing the battery cartridge into the tool, always check to see that the switch trigger actuates properly and returns to the "OFF" position when released. Operating a tool with a switch that does not actuate properly can lead to loss of control and serious personal injury.

⚠ CAUTION: Never put your finger on the main power button and switch trigger when carrying the tool. The tool may start unintentionally and cause injury.

NOTICE: Do not pull the switch trigger hard without pressing the lock-off lever. This can cause switch breakage.

To prevent the switch trigger from being accidentally pulled, a lock-off lever is provided.

To start the tool, grasp the handle (the lock-off lever is released by the grasp) and then pull the switch trigger. To stop the tool, release the switch trigger.

UR016G

► Fig.8: 1. Lock-off lever 2. Switch trigger









UR017G

► Fig.9: 1. Lock-off lever 2. Switch trigger

Speed adjusting



You can select the tool speed by tapping the main power button. Each time you tap the main power button, the level of speed will change.



► **Fig.10:** 1. Speed indicator 2. Main power button



Speed indicator	Mode	Rotation speed
  	High	6,500 min ⁻¹
  	Medium	5,300 min ⁻¹
  	Low	3,500 min ⁻¹

Automatic Torque Drive Technology

When you turn on the Automatic Torque Drive Technology (ADT), the tool runs at optimum rotation speed and torque for the condition of grass being cut.

To start ADT, press and hold the reverse button until the ADT indicator turns on. After that, tap the main power button to select the cutting tool attached to the tool. Light the lamp beside  marking to select cutter blade and plastic blade,  marking to select nylon cutting head. To stop ADT, press and hold the reverse button until the ADT indicator turns off.

► **Fig.11:** 1.  marking 2.  marking 3. ADT indicator 4. Main power button 5. Reverse button

Indicator	Mode	Cutting tool	Rotation speed
	ADT(Cutter blade)	Cutter blade Plastic blade	3,500 - 6,500 min ⁻¹
	ADT(Nylon cutting head)	Nylon cutting head	3,500 - 6,500 min ⁻¹

Reverse button for debris removal

⚠ WARNING: Switch off the tool and remove the battery cartridge before you remove entangled weeds or debris which the reverse rotation function can not remove. Failure to switch off and remove the battery cartridge may result in serious personal injury from accidental start-up.

This tool has a reverse button to change the direction of rotation. It is only for removing weeds and debris entangled in the tool.

To reverse the rotation, tap the reverse button and pull the switch trigger while depressing the lock-off lever when the cutting tool is stopped. The speed indicators and ADT indicator start blinking, and the cutting tool rotates in reverse direction when you pull the switch trigger.

To return to regular rotation, release the trigger and wait until the cutting tool stops.

► **Fig.12:** 1. Speed indicator 2. ADT indicator 3. Reverse button

NOTE: During the reverse rotation, the tool operates only for a short period of time and then automatically stops.

NOTE: Once the tool is stopped, the rotation returns to regular direction when you start the tool again.

NOTE: If you tap the reverse button while the cutting tool is still rotating, the tool comes to stop and to be ready for reverse rotation.

Electric brake

This tool is equipped with an electric brake. If the tool consistently fails to quickly stop after the switch trigger is released, have the tool serviced at our service center.

⚠ CAUTION: This brake system is not a substitute for the protector. Never use the tool without the protector. An unguarded cutting tool may result in serious personal injury.

Electronic function

Constant speed control

The speed control function provides the constant rotation speed regardless of load conditions.

Soft start feature

Soft start because of suppressed starting shock.

ASSEMBLY

⚠ WARNING: Always be sure that the tool is switched off and battery cartridge is removed before carrying out any work on the tool. Failure to switch off and remove the battery cartridge may result in serious personal injury from accidental start-up.

⚠ WARNING: Never start the tool unless it is completely assembled. Operation of the tool in a partially assembled state may result in serious personal injury from accidental start-up.

Installing the handle

For UR016G

1. Insert the shaft of the handle into the grip. Align the screw hole in the grip with the one in the shaft. Tighten the screw securely.

► **Fig.13:** 1. Grip 2. Screw 3. Shaft

NOTICE: Note the direction of the grip. The screw holes will not be aligned if the grip is not inserted in the correct direction.

2. Adjust the handle position, and then tighten the knob to fix the handle.

► **Fig.14:** 1. Knob

For UR017G

1. Attach the upper and lower clamps on the damper.

2. Put the handle on the upper clamp and fix it with hex socket head bolts as illustrated.

► **Fig.15:** 1. Hex socket head bolt 2. Handle 3. Upper clamp 4. Damper 5. Lower clamp

Attaching the barrier

For the loop handle model only (country specific)

If the barrier is included in your model, attach it to the handle using the screw on the barrier.

► Fig.16: 1. Barrier 2. Screw

CAUTION: After assembling the barrier, do not remove it. The barrier works as a safety part to prevent you from contacting the cutting blade accidentally.

Hex wrench storage

CAUTION: Be careful not to leave the hex wrench inserted in the tool head. It may cause injury and/or damage to the tool.

When not in use, store the hex wrench as illustrated to keep it from being lost.

UR016G





► Fig.17: 1. Hex wrench

UR017G

► Fig.18: 1. Hex wrench

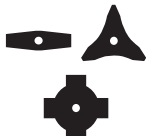
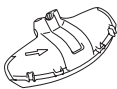
Correct combination of the cutting tool and the protector

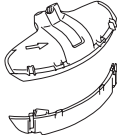
CAUTION: Always use the correct combination of cutting tool and the protector. A wrong combination may not protect you from the cutting tool, flying debris, and stones. It can also affect the balance of the tool and result in an injury.

Cutting tool	Protector
Cutter blade (2-tooth, 3-tooth, 4-tooth blades) 	
Nylon cutting head 	
Plastic blade 	

Installing the protector

WARNING: Never use the tool without the guard or with the guard improperly installed. Failure to do so can cause serious personal injury.

NOTE: The type of the protector supplied as the standard accessory varies depending on the countries.

For cutter blade

Attach the protector to the clamp using bolts.

► Fig.19: 1. Clamp 2. Protector

For nylon cutting head / plastic blade

CAUTION: Take care not to injure yourself on the cutter for cutting the nylon cord.

Attach the protector to the clamp using bolts. After that, install the protector extension. Insert the protector extension to the protector and then snap the clips on. Make sure that the tabs on the protector extension fit into the slots on the protector.

► Fig.20: 1. Protector 2. Clip 3. Protector extension 4. Cutter 5. Slot 6. Tab

To remove the protector extension from the protector, unclasp the clips by inserting the hex wrench as illustrated.

► Fig.21: 1. Hex wrench 2. Clip

Installing the cutting tool

CAUTION: Always use the supplied wrenches to remove or to install the cutting tool.

CAUTION: Be sure to remove the hex wrench inserted into the tool head after installing the cutting tool.

NOTE: The type of the cutting tool(s) supplied as the standard accessory varies depending on the countries. The cutting tool is not included in some countries.

NOTE: Turn the tool upside down so that you can replace the cutting tool easily.

Cutter blade

CAUTION: When handling a cutter blade, always wear gloves and put the blade cover on the blade.

CAUTION: The cutter blade must be well polished, and free of cracks or breakage. If the cutter blade hits a stone during operation, stop the tool and check the cutter blade immediately.

CAUTION: Always use the cutter blade with the diameter described in the section for specifications.

1. Put the blade cover on the cutter blade.

2-tooth blade

- Fig.22

3-tooth blade

- Fig.23

4-tooth blade

- Fig.24

2. Insert the hex wrench through the hole in the gear case to lock the spindle. Rotate the spindle until the hex wrench is fully inserted.

- **Fig.25:** 1. Nut 2. Cup 3. Clamp washer 4. Cutter blade 5. Spindle 6. Receive washer 7. Hex wrench

3. Mount the cutter blade onto the receive washer so that the arrows on the cutter blade and protector are pointing in the same direction.

- **Fig.26:** 1. Arrow

4. Put the clamp washer and cup onto the cutter blade and then tighten the nut securely by the box wrench.

- **Fig.27:** 1. Box wrench 2. Hex wrench 3. Loosen 4. Tighten

NOTE: Tightening torque : 20 - 30 N•m

5. Remove the hex wrench from the gear case.

To remove the cutter blade, follow the installation procedures in reverse.

Nylon cutting head

NOTICE: Be sure to use genuine Makita nylon cutting head.

- **Fig.28:** 1. Nylon cutting head 2. Spindle 3. Hex wrench 4. Loosen 5. Tighten

1. Insert the hex wrench through the hole in the gear case to lock the spindle. Rotate the spindle until the hex wrench is fully inserted.

2. Place the nylon cutting head onto the spindle and tighten it securely by hand.

3. Remove the hex wrench from the gear case.

To remove the nylon cutting head, follow the installation procedures in reverse.

Plastic blade

NOTICE: Be sure to use genuine Makita plastic blade.

- **Fig.29:** 1. Plastic blade 2. Spindle 3. Hex wrench 4. Loosen 5. Tighten

1. Insert the hex wrench through the hole in the gear case to lock the spindle. Rotate the spindle until the hex wrench is fully inserted.

2. Place the plastic blade onto the spindle and tighten it securely by hand.

3. Remove the hex wrench from the gear case.

To remove the plastic blade, follow the installation procedures in reverse.

OPERATION

Attaching the shoulder harness

▲WARNING: Be extremely careful to maintain control of the tool at all times. Do not allow the tool to be deflected toward you or anyone in the work vicinity. Failure to keep control of the tool could result in serious injury to the bystander and the operator.

▲CAUTION: Always use the shoulder harness attached to the tool. Before operation, adjust the shoulder harness according to the user size to prevent fatigue.

▲CAUTION: Before operation, make sure that the shoulder harness is properly attached to the hanger on the tool.

▲CAUTION: When you use the tool in combination of the backpack-type power supply such as portable power pack, do not use the shoulder harness included in the tool package, but use the hanging band recommended by Makita.

If you put on the shoulder harness included in the tool package and the shoulder harness of the backpack-type power supply at the same time, removing the tool or backpack-type power supply is difficult in case of an emergency, and it may cause an accident or injury. For the recommended hanging band, ask Makita Authorized Service Centers.

For UR016G

1. Put on the shoulder harness and fasten the buckle.

- **Fig.30**

2. Clasp the hook on the shoulder harness to tool's hanger.

- **Fig.31:** 1. Hook 2. Hanger

3. Adjust the shoulder harness to a comfortable working position.

- **Fig.32**

The shoulder harness features a means of quick release. Simply squeeze the sides of the buckle while holding the tool to release the tool from the shoulder harness.

- **Fig.33:** 1. Buckle

For UR017G

1. Wear the shoulder harness on your left shoulder.

- **Fig.34**

2. Clasp the hook on the shoulder harness to tool's hanger.

- **Fig.35:** 1. Hook 2. Hanger

3. Adjust the shoulder harness to a comfortable working position.

- **Fig.36**

The shoulder harness features a means of quick release. Simply squeeze the sides of the buckle to release the tool from the shoulder harness.

- **Fig.37:** 1. Buckle

Adjusting the hanger position

For UR016G only

For more comfortable handling of the tool, you can change the hanger position.

1. Loosen the hex socket head bolt on the hanger, and slide the hanger to a comfortable working position.

► **Fig.38:** 1. Hanger 2. Hex socket head bolt

2. Adjust the hanger position as shown in the figure and then tighten the hex socket head bolt.

► **Fig.39**

1	The hanger position from the ground
2	The cutting tool position from the ground
3	The horizontal distance between the hanger and the unguarded part of the cutting tool

Correct handling of the tool

⚠ WARNING: Always position the tool on your right-hand side. Correct positioning of the tool allows for maximum control and will reduce the risk of serious personal injury caused by kickback.

⚠ WARNING: Be extremely careful to maintain control of the tool at all times. Do not allow the tool to be deflected toward you or anyone in the work vicinity. Failure to keep control of the tool could result in serious injury to the bystander and the operator.

⚠ WARNING: To avoid accident, leave more than 15m (50 ft) distance between operators when two or more operators work in one area. Also, arrange a person to observe the distance between operators. If someone or an animal enters the working area, immediately stop the operation.

⚠ CAUTION: If the cutting tool accidentally impacts a rock or hard object during operation, stop the tool and inspect for any damage. If the cutting tool is damaged, replace it immediately. Use of a damaged cutting tool may result in serious personal injury.

⚠ CAUTION: Remove the blade cover from the cutter blade when cutting the grass.

Correct positioning and handling allow optimum control and reduce the risk of injury caused by kickback.

UR016G

► **Fig.40**

UR017G

► **Fig.41**

When using a nylon cutting head (bump & feed type)

The nylon cutting head is a dual string trimmer head provided with a bump & feed mechanism.

To feed out the nylon cord, tap the cutting head against the ground while rotating.

► **Fig.42:** 1. Most effective cutting area

NOTICE: The bump feed will not operate properly if the nylon cutting head is not rotating.

NOTE: If the nylon cord does not feed out while tapping the head, rewind/replace the nylon cord by following the procedures in the section for the maintenance.

MAINTENANCE

⚠ WARNING: Always be sure that the tool is switched off and battery cartridge is removed before attempting to perform inspection or maintenance on the tool. Failure to switch off and remove the battery cartridge may result in serious personal injury from accidental start-up.

NOTICE: Never use gasoline, benzine, thinner, alcohol or the like. Discoloration, deformation or cracks may result.

To maintain product SAFETY and RELIABILITY, repairs, any other maintenance or adjustment should be performed by Makita Authorized or Factory Service Centers, always using Makita replacement parts.

Cleaning the tool

Clean the tool by wiping off dust, dirt, or cut off grass with a dry cloth or one dipped in soapy water and wrung out. To avoid overheating of the tool, be sure to remove the cut off grass or debris adhered to the vent of the tool.

Replacing the nylon cord

⚠ WARNING: Use only the nylon cord with diameter specified in this instruction manual. Never use heavier line, metal wire, rope or the like. Failure to do so may cause damage to the tool and result in serious personal injury.

⚠ WARNING: Always remove the nylon cutting head from the tool when replacing the nylon cord.

⚠ WARNING: Make sure that the cover of the nylon cutting head is secured to the housing properly as described in this instruction manual. Failure to properly secure the cover may cause the nylon cutting head to fly apart resulting in serious personal injury.

Replace the nylon cord if it is not fed any more. The method of replacing the nylon cord varies depending on the type of the nylon cutting head.

95-M10L

► **Fig.43**

96-M10L

► **Fig.44**

Replacing the plastic blade

Replace the plastic blade if it is worn out or broken.

► Fig.45

When installing the plastic blade, align the direction of the arrow on the blade with that of the protector.

► **Fig.46:** 1. Arrow on the protector 2. Arrow on the blade

TROUBLESHOOTING

Before asking for repairs, conduct your own inspection first. If you find a problem that is not explained in the manual, do not attempt to dismantle the tool. Instead, ask Makita Authorized Service Centers, always using Makita replacement parts for repairs.

State of abnormality	Probable cause (malfunction)	Remedy
Motor does not run.	Battery cartridge is not installed.	Install the battery cartridge.
	Battery problem (under voltage)	Recharge the battery cartridge. If recharging is not effective, replace battery cartridge.
	The drive system does not work correctly.	Ask your local authorized service center for repair.
Motor stops running after a little use.	Battery's charge level is low.	Recharge the battery cartridge. If recharging is not effective, replace battery cartridge.
	Overheating.	Stop using of tool to allow it to cool down.
The tool does not reach maximum RPM.	Battery cartridge is installed improperly.	Install the battery cartridge as described in this manual.
	Battery power is dropping.	Recharge the battery cartridge. If recharging is not effective, replace battery cartridge.
	The drive system does not work correctly.	Ask your local authorized service center for repair.
Cutting tool does not rotate: ⇒ stop the machine immediately!	Foreign object such as a branch is jammed between the guard and the cutting tool.	Remove the foreign object.
	Cutting tool is loosely attached.	Tighten the cutting tool securely.
	The drive system does not work correctly.	Ask your local authorized service center for repair.
Abnormal vibration: ⇒ stop the machine immediately!	Broken, bent or worn cutting tool	Replace the cutting tool.
	Cutting tool is loosely attached.	Tighten the cutting tool securely.
	The drive system does not work correctly.	Ask your local authorized service center for repair.
Cutting tool and motor cannot stop: ⇒ Remove the battery immediately!	Electric or electronic malfunction.	Remove the battery cartridge and ask your local authorized service center for repair.

OPTIONAL ACCESSORIES

⚠ WARNING: Only use the recommended accessories or attachments indicated in this manual. The use of any other accessory or attachment may result in serious personal injury.

⚠ CAUTION: These accessories or attachments are recommended for use with your Makita tool specified in this manual. The use of any other accessories or attachments might present a risk of injury to persons. Only use accessory or attachment for its stated purpose.

If you need any assistance for more details regarding these accessories, ask your local Makita Service Center.

- Cutter blade
- Nylon cutting head
- Nylon cord (cutting line)
- Plastic blade
- Protector
- Makita genuine battery and charger

NOTE: Some items in the list may be included in the tool package as standard accessories. They may differ from country to country.

TEHNIČNI PODATKI

Model:		UR016G	UR017G
Vrsta ročaja		Kolesarski ročaj	Zankasti ročaj
Hitrost brez obremenitve (na posamezni stopnji hitrosti vrtenja)		3: 6.500 min ⁻¹ 2: 5.300 min ⁻¹ 1: 3.500 min ⁻¹	
Celotna dolžina (brez rezalnega orodja in akumulatorja)		1.792 mm	
Premer najlonske niti		2,0 mm	
Uporabljeno rezalno orodje in rezalni premer	2-zobno rezilo (Številka dela 197997-3)	230 mm	
	3-zobno rezilo (Številka dela 195298-3)	230 mm	
	4-zobno rezilo (Številka dela 195150-5)	230 mm	
	Najlonska rezalna glava (Številka dela 191D89-4)	330 mm	
	Plastično rezilo (Številka dela 198383-1)	255 mm	
Nazivna napetost		D.C. 36 V – 40 V	
Neto teža		4,7 - 5,3 kg	4,2 – 4,8 kg
Stopnja zaščite		IPX4	

- Ker nenehno opravljamo raziskave in razvijamo svoje izdelke, se lahko tehnični podatki v tem dokumentu spremenijo brez obvestila.
- Tehnični podatki se lahko razlikujejo od države do države.
- Teža se lahko razlikuje glede na priključke, vključno z akumulatorsko baterijo. Najlažja in najtežja kombinacija v skladu s postopkom EPTA 01/2014 sta prikazani v preglednici.

Uporabna akumulatorska baterija in polnilnik

Baterijski vložek	BL4020 / BL4025 / BL4040 / BL4050F
Polnilnik	DC40RA / DC40RB / DC40RC

- Nekatere zgoraj navedene akumulatorske baterije in polnilniki morda v vaši državi prebivališča niso na voljo.

⚠ OPOZORILO: Uporabljajte le zgoraj navedene akumulatorske baterije in polnilnike. Uporaba drugih akumulatorskih baterij in polnilnikov lahko povzroči telesne poškodbe in/ali požar.

Priporočen vir napajanja s kablom

Prenosna polnilna enota	PDC01 / PDC1200
-------------------------	-----------------

- Vir(i) napajanja s kablom, navedeni zgoraj, morda v vaši državi prebivališča niso na voljo.
- Pred uporabo vira napajanja s kablom preberite navodila in opozorilne znake na njem.

Hrup

Model UR016G

Rezalno orodje	Raven zvočnega tlaka (L_{pA}) dB(A)		Raven zvočne moči (L_{WA}) dB(A)		Veljavni standard
	(L_{pA}) dB(A)	Odstopanje (K) dB(A)	(L_{WA}) dB(A)	Odstopanje (K) dB(A)	
2-zobno rezilo	81,3	2,7	94,1	2,1	ISO22868 (ISO11806-1)
Najlonska rezalna glava	82,2	2,6	92,3	3,0	ISO22868 (ISO11806-1)/ EN50636-2-91
Plastično rezilo	81,8	2,3	90,5	1,5	ISO22868 (ISO11806-1)/ EN50636-2-91

Model UR017G

Rezalno orodje	Raven zvočnega tlaka (L_{pA}) dB(A)		Raven zvočne moči (L_{WA}) dB(A)		Veljavni standard
	(L_{pA}) dB(A)	Odstopanje (K) dB(A)	(L_{WA}) dB(A)	Odstopanje (K) dB(A)	
2-zobno rezilo	81,3	2,7	94,1	2,1	ISO22868 (ISO11806-1)
Najlonska rezalna glava	82,2	2,6	92,3	3,0	ISO22868 (ISO11806-1)/ EN50636-2-91
Plastično rezilo	81,8	2,3	90,5	1,5	ISO22868 (ISO11806-1)/ EN50636-2-91

- Tudi če je zgoraj navedena raven zvočnega tlaka 80 dB (A) ali manj, lahko med delovanjem preseže 80 dB (A). Uporabljajte zaščito za sluh.

OPOMBA: Navedene vrednosti oddajanja hrupa so bile izmerjene v skladu s standardnimi metodami testiranja in se lahko uporabljajo za primerjavo orodij.

OPOMBA: Navedene vrednosti oddajanja hrupa se lahko uporabljajo tudi pri predhodni oceni izpostavljenosti.

⚠ OPOZORILO: Uporabljajte zaščito za sluh.

⚠ OPOZORILO: Oddajanje hrupa med dejansko uporabo električnega orodja se lahko razlikuje od navedenih vrednosti, odvisno od načina uporabe orodja in predvsem vrste obdelovanca.

⚠ OPOZORILO: Upravljalavec mora za lastno zaščito poznati varnostne ukrepe, ki temeljijo na oceni izpostavljenosti v dejanskih pogojih uporabe (poleg časa proženja je treba upoštevati celoten delovni cikel, vključno s časom, ko je orodje izklopljeno, in časom, ko deluje v prostem teku).

Vibracije

Veljavni standard : ISO22867(ISO11806-1)

Model UR016G

Rezalno orodje	Leva smer		Desna smer	
	$a_{h,w}$ (m/s^2)	Odstopanje K (m/s^2)	$a_{h,w}$ (m/s^2)	Odstopanje K (m/s^2)
2-zobno rezilo	$\leq 2,5$	1,5	$\leq 2,5$	1,5
Najlonska rezalna glava	$\leq 2,5$	1,5	$\leq 2,5$	1,5
Plastično rezilo	$\leq 2,5$	1,5	$\leq 2,5$	1,5

Rezalno orodje	Leva smer		Desna smer	
	$a_{h,w}$ (m/s ²)	Odstopanje K (m/s ²)	$a_{h,w}$ (m/s ²)	Odstopanje K (m/s ²)
2-zobno rezilo	≤ 2,5	1,5	≤ 2,5	1,5
Najlonska rezalna glava	≤ 2,5	1,5	≤ 2,5	1,5
Plastično rezilo	≤ 2,5	1,5	≤ 2,5	1,5

OPOMBA: Navedene skupne vrednosti oddajanja vibracij so bile izmerjene v skladu s standardnimi metodami testiranja in se lahko uporabljajo za primerjavo orodij.

OPOMBA: Navedene skupne vrednosti oddajanja vibracij se lahko uporabljajo tudi pri predhodni oceni izpostavljenosti.

⚠ OPOZORILO: Oddajanje vibracij med dejansko uporabo električnega orodja se lahko razlikuje od navedenih vrednosti, odvisno od načina uporabe orodja in predvsem vrste obdelovanca.

⚠ OPOZORILO: Upravljalavec mora za lastno zaščito poznati varnostne ukrepe, ki temeljijo na oceni izpostavljenosti v dejanskih pogojih uporabe (poleg časa proženja je treba upoštevati celoten delovni cikel, vključno s časom, ko je orodje izklopljeno, in časom, ko deluje v prostem teku).

Simboli

Naslednji simboli se lahko uporabljajo v povezavi s strojem. Pred uporabo izdelka se obvezno seznanite z njihovim pomenom.

	Potrebna je posebna pozornost in previdnost.
	Preberite navodila za uporabo.
	Nosite čelado, očala in zaščito za sluh.
	Nosite zaščitne rokavice.
	Nosite močne škornje z nedrsečim podplatom. Priporočajo se zaščitni škornji z jekleno kapico za zaščito prstov.
	Ohranajte razdaljo najmanj 15 m.
	Nevarnost; pazite se letečih predmetov.
	Pozor; povratni udarec
	Opozorilo: pred vzdrževanjem odklopite akumulator.



Samo za države EU

Zaradi prisotnosti nevarnih komponent v opremi imajo lahko uporabljena električna in elektronska oprema, akumulatorji in baterije negativen vpliv na okolje in zdravje ljudi.

Električnih in elektronskih naprav ali baterij ne odlagajte med gospodinske odpadke! Skladno z evropsko Direktivo o odpadni električni in elektronski opremi, o akumulatorjih in baterijah ter odpadnih akumulatorjih in baterijah ter njeno uporabo v državnih zakonih morate rabljeno električno in elektronsko opremo, baterije in akumulatorje zbirati ločeno ter dostaviti na posebno zbiralno mesto za komunalne odpadke, ki deluje skladno s predpisi za zaščito okolja. To nakazuje simbol prečrtanega smetnjaka s kolesi, ki je natisnjen na opremi.



Zajamčena raven zvočne moči v skladu z direktivo EU o hrupu na prostem.



Raven zvočne moči v skladu z avstralskim predpisom o nadzoru hrupa NSW

Izjave o skladnosti

Samo za evropske države

Izjave o skladnosti so vključene v dodatku A teh navodil za uporabo.

VARNOSTNA OPOZORIILA

Splošna varnostna opozorila za električno orodje

⚠ OPOZORILO Preberite vsa varnostna opozorila ter navodila s slikami in tehničnimi podatki, ki so priloženi temu električnemu orodju. Ob neupoštevanju spodaj navedenih navodil obstaja nevarnost električnega udara, požara in/ali hudih telesnih poškodb.

Shranite vsa opozorila in navodila za poznejšo uporabo.

Izraz „električno orodje“ v opozorilih se nanaša na vaše električno orodje (s kablom) ali baterijsko električno orodje (brez kabla).

Pomembna varnostna navodila za orodje

⚠ OPOZORILO: Preberite vsa varnostna opozorila in navodila. Zaradi neupoštevanja opozoril in navodil lahko pride do električnega udara, požara in/ali hudih telesnih poškodb.

Shranite vsa opozorila in navodila za poznejšo uporabo.

Namen uporabe

1. To orodje je namenjeno le rezanju trave, plevela, grmov in podrasti. Ni ga dovoljeno uporabljati za druge namene, npr. za posnemanje robov ali obrezovanje žive meje, saj lahko pride do poškodb.

Splošna navodila

1. Nikoli ne dovolite uporabe orodja osebam, ki niso seznanjene z navodili, osebam (vključno z otroki) z zmanjšanimi fizičnimi, čutilnimi ali psihičnimi sposobnostmi ter s pomanjkanjem izkušenj in znanja. Zagotovite ustrezen nadzor nad otroki, da preprečite njihovo igranje z orodjem.
2. Preden vklopite orodje, preberite ta navodila za uporabo, da se seznanite z njegovim rokovanjem.
3. Ne posojajte orodja osebam z nezadostnimi izkušnjami ali znanjem o rokovanju z motornimi kosami in kosilnicami z nitjo.
4. Kadar posojate orodje, vedno priložite ta navodila za uporabo.
5. Orodje uporabljajte le, kadar ste popolnoma zbrani in pozorni.
6. Nikoli ne uporabljajte orodja, če ste uživali alkohol, jemljete zdravila, ste utrujeni ali bolni.
7. Orodja nikoli ne poskušajte spreminjati.
8. Upoštevajte pravilnik o rokovanju z motornimi kosami in kosilnicami z nitjo v svoji državi.

Osebna zaščitna oprema

► SI.1

1. Uporabljajte zaščitno čelado, zaščitna očala in zaščitne rokavice, da se zaščitite pred letečimi delci ali padajočimi predmeti.
2. Uporabljajte zaščito za sluh, kot so naušniki, da preprečite izgubo sluha.
3. Uporabljajte ustrezna oblačila in čevlje za varno delo, npr. delovni kombinizon in trpežne, neдрseče čevlje. Ne nosite ohlapnih oblačil ali nakita. Ohlapna oblačila, nakit ali dolgi lasje se lahko ujamejo v premikajoče se dele.
4. Kadar se dotikate rezila kose, uporabljajte zaščitne rokavice. Rezila kose lahko hudo porežejo gole dlani.

Varnost delovnega območja

1. Orodje uporabljajte le pri dobri vidljivosti in dnevni svetlobi. Ne uporabljajte orodja v temi ali megli.
2. Ne uporabljajte orodja v eksplozivnih območjih, kjer so prisotne vnetljive tekočine, plini ali prah. Orodje ustvari iskre, ki lahko vnamejo prah ali hlape.
3. Med delom nikoli ne stojte na nestabilni ali drseči podlagi oziroma strmini. V hladnem obdobju bodite pozorni na led in sneg ter vedno zagotovite dobro stabilnost.
4. Med uporabo naj bodo prisotne osebe ali živali vsaj 15 m oddaljeni od orodja. Če se kdo približa, takoj ustavite orodje.
5. Nikoli ne uporabljajte orodja v bližini ljudi, zlasti otrok, ali hišnih ljubljencev.
6. Pred uporabo pogledjte, ali se na delovnem območju nahajajo kamni ali drugi trdi predmeti. Med košnjo jih lahko namreč vrže v zrak, lahko pa povzročijo tudi nevaren povratni udarec, zaradi katerega lahko pride do hudih telesnih poškodb in/ali materialne škode.
7. **⚠ OPOZORILO:** Pri uporabi tega izdelka lahko nastane prah z vsebnostjo kemikalij, ki lahko povzročijo dihalne težave ali druge bolezni. Nekatere kemikalije so zmesi, prisotne v pesticidih, insekticidih, gnojilih in herbicidih. Tveganje zaradi izpostavljenosti tem dejavnikom je različno, odvisno od tega, kako pogosto opravljate tovrstno delo. Za zmanjšanje izpostavljenosti kemikalijam upoštevajte naslednje: delajte v dobro prezračevanem območju in z odobreno varnostno opremo, kot so protiprašne maske, ki so posebej zasnovane za filtriranje mikroskopskih delcev.

Električna zaščita in zaščita akumulatorja

1. Orodja ne izpostavljajte dežju ali mokrim pogojem. Voda, ki prodre v orodje, bo povečala nevarnost električnega udara.
2. Orodja ne uporabljajte, če ga s stikalom ne morete vklopiti in izklopiti. Vsako orodje, ki ga ni mogoče upravljati s stikalom, je nevarno in ga je treba popraviti.
3. Preprečite nenameren zagon. Preden namestite akumulatorsko baterijo, dvignete orodje ali ga prenašate, se prepričajte, da je stikalo v izklopljenem položaju. Prenašanje orodja s prsti na stikalu ali aktivacija orodja, ki ima vklopljeno stikalo, lahko privede do nesreče.
4. Akumulatorja/-ev ni dovoljeno metati v ogenj. Celica lahko eksplodira. Preverite lokalne predpise glede morebitnih posebnih navodil za odstranjevanje.
5. Ne odpirajte ali spreminjajte akumulatorja/-ev. Sproščeni elektrolit je koroziven in lahko povzroči poškodbe oči ali kože. Pri zaužitju je lahko strupen.
6. Akumulatorja ne polnite v dežju ali na mokrih mestih.

7. **Izogibajte se nevarnemu okolju.** Orodja ne uporabljajte na vlažnih ali mokrih mestih in ga ne izpostavljajte dežju. Voda, ki prodre v orodje, bo povečala nevarnost električnega udara.
8. **Akumulatorja ne polnite na prostem.**
9. **Ne dotikajte se polnilnika, vtiča polnilnika in priključkov polnilnika z mokrimi rokami.**
10. **Akumulatorja ne menjajte z mokrimi rokami.**
11. **Akumulatorja ne menjajte v dežju.**
12. **Priključka akumulatorja ne vlažite s tekočino, na primer vodo, prav tako ne potaplajte akumulatorja.** Akumulatorja ne pustite na dežju, prav tako ga ne polnite, uporabljajte ali hranite na mokrem ali vlažnem mestu. Če se priključek zmoči ali v notranjost akumulatorja prodre voda, lahko pride do kratkega stika, posledično pa do nevarnosti pregrevanja, požara ali eksplozije.
13. **Ko akumulator odstranite iz orodja ali polnilnika, nanj pritrdite pokrov akumulatorja in ga hranite na suhem mestu.**
14. **Če se akumulatorska baterija zmoči, iztočite vso vodo in jo obrišite s suho krpo.** Temeljito osušite akumulatorsko baterijo na suhem mestu, preden jo ponovno uporabite.
15. **Kadar orodje uporabljate na blatnih tleh, mokrem pobočju ali kraju, na katerem drsi, pazite, da vam ne spodrsne.**

Priprava na uporabo

1. **Pred sestavljanjem ali prilagajanjem orodja odstranite akumulatorsko baterijo.**
2. **Preden se dotaknete rezila kose, si nadenite zaščitne rokavice.**
3. **Pred namestitvijo akumulatorske baterije preglejte orodje, ali je poškodovano, ali so vijaki/matice razrahljani ali če je nepravilno sestavljeno.** Topo rezilo kose naostrite. Če je rezilo kose zvito ali poškodovano, ga zamenjajte. Preverite, ali krmilne ročice in stikala nemoteno delujejo. Očistite in posušite ročaje.
4. **Nikoli ne poskušajte vklopiti orodja, če je orodje poškodovano ali ni v celoti sestavljeno.** V nasprotnem primeru lahko pride do hudih telesnih poškodb.
5. **Prilagodite naramni pas in ročaj, da bosta ustrezala telesni višini upravljavca.**
6. **Kadar vstavljate akumulatorsko baterijo, rezalnega nastavka ne približujte svojemu telesu ali drugim predmetom, vključno s tlemi.** Lahko se pri zagonu zavrti in povzroči telesne poškodbe ali poškodbe orodja in/ali materialno škodo.
7. **Pred vklopom orodja odstranite vse nastavljalne ključke ali pokrov rezila.** Pribor, ki ostane pritrjen na vrtljivi del orodja, lahko povzroči telesne poškodbe.
8. **Rezalno orodje mora biti opremljeno s ščitnikom.** Nikoli ne uporabljajte orodja s poškodovanimi ščitniki ali brez nameščenih ščitnikov!
9. **Prepričajte se, da v bližini ni električnih kablov, vodovodnih cevi, plinskih cevi in drugih elementov, ki bi predstavljali nevarnost, če bi jih poškodovali z orodjem.**

Uporaba

1. **V nujnem primeru takoj izklopite orodje.**
2. **Če med uporabo zaznate kakršne koli nenavadne pogoje (npr. hrup, vibracije), izklopite orodje in odstranite akumulatorsko baterijo.** Ne uporabljajte orodja, dokler ne najdete in odpravite vzroka.
3. **Rezalni nastavek se po izklopu orodja še kratak čas vrti.** Počakajte nekaj časa, preden se dotaknete rezalnega nastavka.
4. **Med delom uporabljajte naramni pas.** Orodje trdno držite ob svoji desni strani.
5. **Ne segajte predaleč.** Vselej pazite na ustrezno oporo in ravnotežje. Da se izognete spotikanju, bodite pozorni na skrite ovire, kot so štóri, korenine in jarki.
6. **Pri hoji po pobočjih bodite vedno previdni.**
7. **Hodite, ne tecite.**
8. **Da preprečite izgubo nadzora nad opremo, ne delajte na lestvi ali drevesu.**
9. **Če orodje utrpi močan udarec ali pade, pred nadaljnjo uporabo preverite stanje.** Preverite, ali upravljalni elementi in varnostne naprave pravilno delujejo. Če opazite poškodbe ali sumite nanje, odnesite orodje na pregled in popravilo k pooblaščenemu serviserju.
10. **Ne dotikajte se ohišja menjalnika med uporabo in takoj po njej.** Ohišje menjalnika se med uporabo segreje in lahko povzroči opekline.
11. **Med delom naredite premor, da preprečite izgubo nadzora zaradi utrujenosti.** Priporočamo 10- do 20-minutni počitek vsako uro.
12. **Kadar se oddaljite od orodja, tudi če le za kratak čas, vedno odstranite akumulatorsko baterijo.** Nenadzorovano orodje z nameščeno akumulatorsko baterijo lahko uporabi nepooblaščen oseba in povzroči hudo nesrečo.
13. **Če se med rezalnimi nastavek in ščitnik zatakne trava ali veje, vedno najprej izklopite orodje ter odstranite akumulatorsko baterijo, nato pa začnite s čiščenjem.** V nasprotnem primeru se lahko rezalni nastavek nenamerno zavrti in povzroči hude telesne poškodbe.
14. **Ne dotikajte se nevarnih premikajočih se delov, preden se ne zaustavijo oziroma ne odstranite akumulatorske baterije.**
15. **Če rezalni nastavek zadene ob kamne ali druge trde predmete, takoj izklopite orodje.** Nato odstranite akumulatorsko baterijo in preglejte rezalni nastavek.
16. **Med delom večkrat preverite, da rezalni nastavek ni počen ali poškodovan.** Pred pregledom odstranite akumulatorsko baterijo in počakajte, da se rezalni nastavek popolnoma ustavi. Takoj zamenjajte poškodovan rezalni nastavek, tudi če so razpoke le površinske.
17. **Nikoli ne kosite nad višino pasu.**
18. **Preden začnete kositi, počakajte, da rezalni nastavek po vklopu orodja doseže konstantno hitrost.**
19. **Pri uporabi rezila kose premikajte orodje z enakomernim polkrožnim obratom od desne proti levi, kot bi uporabljali ročno koso.**

20. **Orodje držite le na izoliranih držalnih površinah, saj se lahko rezilo kose dotakne skritih žic.** Ob stiku rezil kose z vodniki pod napetostjo dobijo napetost vsi neizolirani kovinski deli orodja, zaradi česar lahko uporabnik utрпи električni udar.
21. **Ne vklopite orodja, če je rezalno orodje prepleteno s pokošeno travo.**
22. **Rezalno orodje vklopite šele, ko se prepričate, da se ne dotika tal in drugih ovir (na primer drevesa).**
23. **Med uporabo orodje vedno držite z obema rokama.** Orodja med uporabo nikoli ne držite z eno roko.
24. **Ne uporabljajte orodja v slabem vremenu ali kadar obstaja nevarnost udara strele.**
25. **Kadar orodje uporabljate na blatnih tleh, mokrem pobočju ali kraju, na katerem drsi, pazite, da vam ne spodrsne.**
26. **Izogibajte se delu v okolju, kjer je mogoče pričakovati večjo utrujenost uporabnika.**
27. **Orodja ne uporabljajte v slabem vremenu, ko je vidljivost omejena.** Če tega ne upoštevate, lahko stroj pade ali pride do nepravilnega delovanja zaradi slabe vidljivosti.
28. **Orodja ne potaplajte v lužo.**
29. **Orodja ne puščajte zunaj v dežju brez nadzora.**
30. **Kadar se v sesalno odprtino (odprtino za prečiščevanje) zaradi dežja prilepijo mokri listi ali umazanija, te tujke odstranite.**
31. **Orodja ne uporabljajte v snegu.**

Rezalna orodja

1. **Uporabljajte le rezalna orodja po našem priporočilu.**
2. **Za delo uporabite primeren rezalni nastavek.**
 - Najlonske rezalne glave (glave kosilnice z nitjo) in plastična rezila so primerna za košnjo trate.
 - Rezila kose so primerna za rezanje plevla, visoke trave, grmovja, podrast, goščave ipd.
 - Nikoli ne uporabljajte drugih rezil, vključno s kovinskimi, večdelnimi vrtečimi se verigami in cepilnimi rezili. Posledica je lahko huda telesna poškodba.
3. **Uporabljajte le rezalno orodje, ki je označeno z enako ali višjo hitrostjo od tiste na orodju.**
4. **Vrtečemu se rezalnemu orodju ne približujte rok, obraza ali oblačil.** V nasprotnem primeru lahko pride do telesnih poškodb.
5. **Vedno uporabljajte ščitnik rezalnega nastavka, ki je primeren za uporabljeni rezalni nastavek.**
6. **Ko uporabljate rezila kose, se poskušajte izogniti povratnemu udarcu, vendar bodite vedno pripravljeni na nenadni povratni udarec.** Glejte razdelek „Povratni udarec“.
7. **Kadar rezila ne uporabljate, nanj namestite pokrov.** Pred začetkom uporabe odstranite pokrov.

Povratni udarec (sunek rezila)

1. **Povratni udarec (sunek rezila) je nenadna reakcija na ujeto ali zataknjeno rezilo kose.** Ko se pojavi, orodje odskoči na stran ali proti upravljavcu z veliko močjo in lahko povzroči hude telesne poškodbe.

2. **Do povratnega udarca pride zlasti, kadar uporabljate del rezila med 12. in 2. uro na trdih predmetih, grmovju in drevesih, ki imajo premer 3 cm ali več.**
 - **SI.2**
3. **Da se izognete povratnemu udarcu:**
 1. uporabljajte del rezila med 8. in 11. uro.
 2. uporaba dela rezila med 12. in 2. uro ni dovoljena.
 3. uporaba dela rezila med 11. in 12. uro ter med 2. in 5. uro ni dovoljena, razen če je upravljavec dobro poučen in izkušen ter to počne na lastno odgovornost.
 4. ne uporabljajte rezil kose v bližini trdih predmetov, kot so ograje, zidovi, debla in kamni.
 5. pri posnemanju robov in rezanju žive meje rezil kose ne uporabljajte v navpičnem položaju.
 - **SI.3**

Vibracije

1. **Pri ljudeh s slabo prekrvavitvijo, ki so izpostavljeni čezmernim vibracijam, lahko pride do poškodb krvnih žil ali živčnega sistema.** Vibracije lahko povzročijo naslednje simptome, ki se pojavijo v prstih, dlaneh ali zapestjih: „spanje“ (odrevenelost), mravljinca, bolečina, občutek zbadanja, spremembe barve kože ali kože same. Če opazite katerega koli od teh simptomov, poiščite zdravniško pomoč!
2. **Za zmanjšanje tveganja za „sindrom belih prstov“ med uporabo orodja ohranjajte roke tople ter dobro vzdržujte orodje in pripomočke.**

Prenašanje

1. **Pred prenašanjem vedno izklopite orodje in odstranite akumulatorsko baterijo.** Pritrdite pokrov na rezilo kose.
2. **Med prenašanjem mora biti orodje v vodoravnem položaju, tako da držite za gred.**
3. **Kadar prevažate orodje v vozilu, ga trdno pritrdite, da se ne prevrne.** V nasprotnem primeru lahko pride do poškodbe orodja ter druge prtljage.

Vzdrževanje

1. **Orodje lahko servisirajo samo pooblašeni servisi izključno z uporabo originalnih nadomestnih delov.** Nepravilno popravilo in slabo vzdrževanje lahko skrajšata življenjsko dobo orodja in povečata nevarnost nesreče.
2. **Pred izvedbo kakršnega koli vzdrževanja ali popravila ali pred čiščenjem orodje vedno izklopite in odstranite akumulatorsko baterijo.**
3. **Kadar rokujete z rezilom kose, vedno uporabljajte zaščitne rokavice.**
4. **Z orodja vedno očistite prah in umazanijo.** Za ta namen nikoli ne uporabljajte bencina, razredčila, alkohola ipd. V nasprotnem primeru lahko pride do razbarvanosti, deformacij ali razpok na plastičnih komponentah.
5. **Po vsaki uporabi zategnite vse vijake in maticе.**

6. Ne izvajajte drugih vzdrževanj ali popravil, ki niso opisana v navodilih za uporabo. Za takšna dela se obrnite na pooblaščenega serviserja.
7. Vedno uporabljajte le originalne nadomestne dele in pripomočke. Uporaba delov ali pripomočkov, ki jih dobavljajo tretje osebe, lahko privede do okvare orodja, materialne škode in/ali hudih telesnih poškodb.
8. Za redne preglede in vzdrževanje orodja se obrnite na naš pooblaščen servis.
9. Orodje vzdržujte v dobrem delovnem stanju. Neustrezno vzdrževanje lahko poslabša učinkovitost delovanja orodja in skrajša njegovo življenjsko dobo.
10. Ročaji morajo biti suhi, čisti ter brez olja in masti. Poskrbite, da se na dovodih hladilnega zraka ne bo zadrževala umazanija.
11. Stroja ne čistite z vodo pod visokim tlakom.
12. Pazite, da pri čiščenju orodja voda ne zaide v notranjost električnega mehanizma, na primer v akumulator, motor in priključke.
13. Pri shranjevanju orodja se izogibajte neposredni sončni svetlobi in dežju; stroj hranite na mestu, kjer se ne bo segrel ali navlažil.
14. Pregled ali vzdrževanje opravite na mestu, kjer se lahko izognete dežju.
15. Po uporabi orodja odstranite prilepljeno umazanijo in pred shranjevanjem orodje povsem osušite. Odvisno od sezone ali območja obstaja nevarnost okvare zaradi zmrzovanja.

Shranjevanje

1. Pred shranjevanjem orodja izvedite celoten postopek čiščenja in vzdrževanja. Odstranite akumulatorsko baterijo. Pritrdite pokrov na rezilo kose.
2. Orodje shranjujte v suhem in dobro prezračenem prostoru na visokem ali zaklenjenem mestu zunaj dosega otrok.
3. Orodja ne naslanjajte ob druge predmete, npr. ob steno. V nasprotnem primeru lahko nenadoma pade in povzroči telesne poškodbe.

Prva pomoč

1. V bližini imejte vedno komplet za prvo pomoč. Takoj nadomestite morebitne manjkajoče dele kompleta za prvo pomoč.
2. Če zaprosite za pomoč, navedite naslednje informacije:
 - kraj nesreče
 - kaj se je zgodilo
 - število poškodovanih oseb
 - vrsta poškodb
 - svoje ime

SHRANITE TA NAVODILA.

⚠ OPOZORILO: NE dovolite, da bi zaradi udobnejšega dela ali znanja o uporabi izdelka (pridobljenega z večkratno uporabo) opustili strogo upoštevanje varnostnih zahtev v okviru pravilne uporabe orodja. ZLORABA ali neupoštevanje varnostnih zahtev v teh navodilih za uporabo lahko povzroči resne telesne poškodbe.

Pomembna varnostna navodila za akumulatorsko baterijo

1. Pred uporabo baterijskega vložka preberite vsa navodila in opozorilne oznake na (1) polnilniku akumulatorja, (2) akumulatorju in (3) izdelku, ki uporablja akumulator.
2. Ne razstavljajte ali spreminjajte akumulatorske baterije. S tem lahko povzročite požar, prekomerno vročino ali eksplozijo.
3. Če se je čas delovanja občutno skrajšal, takoj prenehajte uporabljati orodje. V nasprotnem primeru lahko pride do pregretja, morebitnih opeklin in celo eksplozije.
4. Če pride elektrolit v stik z očmi, jih sperite s čisto vodo in takoj poiščite zdravniško pomoč. Posledica je lahko izguba vida.
5. Ne povzročite kratkega stika baterijskega vložka:
 - (1) Ne dotikajte se priključkov s kakršnim koli prevodnim materialom.
 - (2) Izogibajte se shranjevanju baterijskega vložka v vsebniku z drugimi kovinskimi predmeti kot so žebliji, kovanci itn.
 - (3) Ne izpostavljajte baterijskega vložka vodi ali dežju.
 Kratak stik akumulatorja lahko povzroči velik električni tok, pregrevanje, morebitne opeklino in celo okvaro.
6. Ne shranjujte in uporabljajte orodja in akumulatorske baterije na mestih, kjer lahko temperatura doseže ali preseže 50 °C (122 °F).
7. Ne sežigajte baterijskega vložka, tudi če je hudo poškodovan ali v celoti izpraznjen. Baterijski vložek lahko v ognju eksplodira.
8. Ne pribijajte, režite, drobite, mečite, spuščajte akumulatorske baterije oziroma ne udarjajte z akumulatorsko baterijo po trdem predmetu. Takšno ravnanje lahko povzroči požar, prekomerno vročino ali eksplozijo.
9. Ne uporabljajte poškodovanih akumulatorjev.
10. Priložene litij-ionske baterije ustrezajo zahtevam zakonodaje v zvezi z nevarnim blagom. Za komercialne prevoze, npr. tiste, ki jih opravljajo tretje stranke in carinski posredniki, je treba upoštevati posebne zahteve v zvezi z embalažo in označevanjem. Med postopkom priprave na odpremo izdelka se je treba posvetovati s strokovnjakom za nevarne snovi. Pri tem upoštevajte tudi podrobnejše nacionalne predpise. Odprte stike oblepite z lepilnim trakom ali jih drugače zaščitite, baterijo pa zapakirajte tako, da se v embalaži ne more premikati.
11. Ko odstranjujete akumulatorsko baterijo, jo vzemite iz orodja in varno zavrzite. Upoštevajte lokalne uredbe glede odlaganja baterije.
12. Baterije uporabljajte le z izdelki, ki jih določijo Makita. Če namestite baterije v neskladne izdelke, lahko pride do požara, pregrevanja, eksplozije ali puščanja elektrolita.
13. Če orodja dlje časa ne uporabljate, morate iz njega odstraniti baterijo.
14. Med uporabo in po uporabi lahko akumulatorska baterija postane vroča in povzroči opeklino. Z vročimi akumulatorskimi baterijami ravnajte pazljivo.
15. Ne dotikajte se priključka orodja takoj po uporabi, ker se lahko dovolj segreje, da povzroči opeklino.

16. Ne dovolite, da bi se v priključke, odprtine in utor akumulatorske baterije zlepilli ostružki, prah ali zemlja. To lahko povzroči pregrevanje, požar, razpočenje in okvaro orodja ali akumulatorske baterije ter privede do opeklin ali drugih telesnih poškodb.
17. **Razen če orodje podpira uporabo v bližini visokonapetostnih električnih vodov, akumulatorske baterije ne uporabljajte v bližini visokonapetostnih električnih vodov.** Takšna uporaba lahko povzroči motnje v delovanju ali okvaro orodja oziroma akumulatorske baterije.
18. **Baterijo hranite izven dosega otrok.**

SHRANITE TA NAVODILA.

⚠️ POZOR: Uporabljajte le originalne baterije Makita. Če uporabljate neoriginalne baterije Makita ali baterije, ki so bile spremenjene, lahko pride do eksplozije baterije in posledično do požara, telesnih poškodb ali materialne škode. S takšno uporabo boste tudi razveljavili garancijo Makita za orodje in polnilnik Makita.

Nasveti za ohranjanje največje zmogljivosti akumulatorja

1. **Napolnite baterijski vložek, preden se v celoti izprazni. Ko opazite, da ima orodje manjšo moč, vedno ustavite delovanje orodja in napolnite baterijski vložek.**
2. **Nikoli znova ne polnite popolnoma napolnjenega baterijskega vložka. Prenapolnjenje skrajša življenjsko dobo akumulatorja.**
3. **Baterijski vložek s sobno temperaturo polnite pri temperaturi okolja od 10 °C do 40 °C. Počakajte, da se vroč baterijski vložek pred polnjenjem ohladi.**
4. **Ko akumulatorske baterije ne uporabljate, jo odstranite iz orodja ali polnilnika.**
5. **Če baterijskega vložka ne uporabljate dalj časa (več kot 6 mesecev), ga napolnite.**

OPIS DELOV

► SI.4

1	Indikator hitrosti	2	Indikator ADT (ADT = Automatic Torque Drive Technology)	3	Opozorilna lučka	4	Glavni gumb za vklop/izklop
5	Gumb za spremembo smeri	6	Akumulatorska baterija	7	Ročica za zaklep	8	Sprožilec
9	Obešalo	10	Ročaj	11	Pregrada (odvisno od države)	12	Ščitnik
13	Podaljšek ščitnika (za najlonsko rezalno glavo/plastično rezilo)	14	Naramni pas	-	-	-	-

OPIS DELOVANJA

⚠️ OPOZORILO: Pred nastavljanjem ali preizkusom delovanja orodja se prepričajte, da je orodje izklopljeno in je akumulatorska baterija odstranjena. Če orodja ne izklopite in ne odstranite akumulatorske baterije, lahko pride do resnih telesnih poškodb zaradi nenamernega zagona.

Nameščanje ali odstranjevanje akumulatorske baterije

⚠️ POZOR: Vedno izklopite orodje, preden namestite ali odstranite akumulatorsko baterijo.

⚠️ POZOR: Kadar nameščate ali odstranjujete akumulatorsko baterijo, trdno držite orodje in akumulatorsko baterijo. Če orodja in akumulatorske baterije ne držite trdno, se lahko zgodi, da vam zdrsne iz rok, posledica pa je lahko poškodba orodja in akumulatorske baterije ter telesna poškodba.

► SI.5: 1. Rdeči indikator 2. Gumb 3. Baterijski vložek

Če želite odstraniti akumulatorsko baterijo, jo potisnite iz orodja, pri tem pa pomikajte gumb na sprednji strani vložka.

Akumulatorsko baterijo vstavite tako, da poravnate jeziček na bateriji z utorom na ohišju in jo potisnete v ležišče. Potisnite jo do konca, da se zaskoči. Če vidite rdeči indikator, kot je prikazano na sliki, se akumulatorska baterija ni ustrezno zaskočila.

⚠️ POZOR: Vedno namestite akumulatorsko baterijo tako, da rdeči indikator ni več viden. Če tega ne upoštevate, lahko baterija nepričakovano pade iz orodja in poškoduje vas ali osebe v neposredni bližini.

⚠️ POZOR: Ne nameščajte akumulatorske baterije s silo. Če se akumulatorska baterija ne zaskoči zlahka, ni pravilno vstavljena.

Zaščitni sistem orodja/akumulatorja

Orodje je opremljeno z zaščitnim sistemom za orodje/akumulator. Sistem samodejno prekine napajanje orodja, da podaljša življenjsko dobo orodja in akumulatorja. Orodje se samodejno zaustavi med delovanjem, če deluje pod naslednjimi pogoji:

Opozorilna lučka			Stanje
Barva	● Sveti	● Utripa	
Zelena	●	●	Preobremenitev
Rdeča	● (orodje) / ● (akumulator)	●	Pregrevanje
Rdeča	●	●	Prekomerna izpraznjenost

Zaščita pred preobremenitvijo

V spodaj navedenih okoliščinah se orodje samodejno ustavi in utripati začne zelena opozorilna lučka:

- Orodje je preobremenjeno zaradi ujetega plevla ali drugih ostankov.
- Rezalno orodje se je zaklenilo ali izvedlo povratni udarec.
- Glavni gumb za vklop/izklop je vklopljen med vlečenjem sprožilca.

V tem primeru sprostite sprožilec in po potrebi odstranite ujeti plevel ali ostanke. Nato znova povlecite sprožilec, da nadaljujete delo.

⚠ POZOR: Če morate za odpravo napake odstraniti ujet plevel ali sprostiti zaklenjeno rezalno orodje, pred tem obvezno izklopite orodje.

Varovalo pred pregrevanjem za orodje in akumulator

Če se orodje ali akumulatorska baterija pregreje, se orodje samodejno ustavi. Če je orodje pregreto, opozorilna lučka zasveti rdeče. Če je akumulatorska baterija pregreta, opozorilna lučka utripa rdeče. Počakajte, da se orodje in/ali akumulator ohladi, preden znova vklopite orodje.

Zaščita pred izpraznjenjem

Če je zmogljivost baterije prenizka, se orodje samodejno ustavi in utripati začne rdeča opozorilna lučka. Če orodje ne deluje tudi po vklopu stikal, odstranite akumulatorsko baterijo iz orodja in jo napolnite.

Prikazuje preostalo raven napolnjenosti akumulatorja

Pritisnite gumb za preverjanje na baterijskem vložku, da preverite raven napolnjenosti akumulatorja. Indikatorne lučke na kratko zasvetijo.

► **SI.6:** 1. Indikatorne lučke 2. Gumb za preverjanje

Indikatorne lučke			Prikaz preostale ravni napolnjenosti
■ Sveti	□ Ne sveti	▬ Utripa	
■ ■ ■ ■			od 75 % do 100 %
■ ■ ■ □			od 50 % do 75 %
■ ■ □ □			od 25 % do 50 %
■ □ □ □			od 0 % do 25 %
▬ □ □ □			Napolnite akumulator.
■ ■ □ □			Akumulator je morda okvarjen.
□ □ ■ ■			

OPOMBA: Odvisno od pogojev uporabe in okoljske temperature se označba lahko nekoliko razlikuje od dejanske napolnjenosti.

OPOMBA: Prva opozorilna lučka (skrajno levo) bo utripala, ko sistem za zaščito akumulatorja deluje.

Glavno stikalo za vklop/izklop

Pritisnite glavni gumb za vklop/izklop, da vklopite orodje. Za izklop orodja pritisnite in držite glavni gumb za vklop/izklop, dokler se indikator hitrosti ne izklopi.

► **SI.7:** 1. Indikator hitrosti 2. Glavni gumb za vklop/izklop

OPOMBA: Orodje se samodejno izklopi po daljšem času neuporabe.

Delovanje stikala

⚠ OPOZORILO: Za večjo varnost je orodje opremljeno z ročico za zaklep, ki preprečuje nenamerni zagon orodja. **NIKOLI** ne uporabljajte orodja, kadar začne delovati, če hkrati s sprožilnim stikalom ne pritisnete tudi ročice za zaklep. **PRED** nadaljnjo uporabo orodje vrnite na pooblaščen servisni center, da ga ustrezno popravijo.

⚠ OPOZORILO: **NIKOLI** ne zalepite ročice za zaklep ali onemogočite njenega delovanja in funkcije.

⚠ POZOR: Preden namestite akumulatorsko baterijo v orodje, se vedno prepričajte, da sprožilec pravilno deluje in se vrne v položaj za izklop (OFF), ko ga spustite. Uporaba orodja s stikalom, ki se ne sproži pravilno, lahko privede do izgube nadzora in resnih telesnih poškodb.

⚠ POZOR: Ne držite glavnega gumba za vklop/izklop in sprožilca, kadar prenašate orodje. Orodje se lahko nenamerno vklopi in povzroči poškodbo.

OBVESTILO: Ne pritiskajte sprožilnega stikala s silo, ne da bi pri tem pritisnili ročico za zaklep. Stikalo se namreč lahko zlomi.

Za preprečevanje nenamernega vklopa sprožilnega stikala je nameščena ročica za zaklep.
Za zagon orodja primate ročaj (ročica za zaklep se tako sprost) in pritisnite sprožilno stikalo. Če želite orodje ustaviti, spustite sprožilno stikalo.

UR016G

► **SI.8:** 1. Ročica za zaklep 2. Sprožilec









UR017G

► **SI.9:** 1. Ročica za zaklep 2. Sprožilec

Prilagajanje hitrosti

Hitrost orodja lahko izbirate z glavnim gumbom za vklop/izklop. Ob vsakem dotiku glavnega gumba za vklop/izklop se spremeni hitrost delovanja orodja.



► **SI.10:** 1. Indikator hitrosti 2. Glavni gumb za vklop/izklop

Indikator hitrosti	Način	Hitrost vrtenja
  	Hitro	6.500 min ⁻¹
  	Srednje	5.300 min ⁻¹
  	Počasi	3.500 min ⁻¹



Funkcija Automatic Torque Drive Technology



Ko vklopite funkcijo Automatic Torque Drive Technology (ADT), orodje nastavi optimalno hitrost vrtenja in navor glede na stanje trave, ki jo želite rezati.

Za zagon funkcije ADT pritisnite in držite gumb za spremembo smeri, dokler se ne vklopi indikator ADT. Nato se dotaknite glavnega gumba za vklop/izklop, da izberete rezalno orodje, ki je nameščeno na orodju.

Vklopite lučko ob oznaki , da izberete rezilo kose in plastično rezilo, ter ob oznaki , da izberete najlonsko rezalno glavo.

Za izklop funkcije ADT pritisnite in držite gumb za spremembo smeri, dokler se indikator ADT ne izklopi.

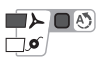
► **SI.11:** 1.  oznaka 2.  oznaka 3. Indikator ADT 4. Glavni gumb za vklop/izklop 5. Gumb za spremembo smeri

Indikator	Način	Rezalno orodje	Hitrost vrtenja
	ADT (rezilo kose)	Rezilo kose Plastično rezilo	3.500 – 6.500 min ⁻¹
	ADT (najlonska rezalna glava)	Najlonska rezalna glava	3.500 – 6.500 min ⁻¹

Gumb za spremembo smeri za odstranjevanje oblog

⚠ OPOZORILO: Preden začnete odstranjevati zapletlo travo ali obloge, ki jih ni mogoče odstraniti s funkcijo spremembe smeri vrtenja, izklopite orodje in odstranite akumulatorsko baterijo. Če orodja ne izklopite in ne odstranite akumulatorske baterije, lahko pride do resnih telesnih poškodb zaradi nenamernega zagona.

To orodje ima gumb za spremembo smeri, s katerim spremenite smer vrtenja. Namenjeno je samo za odstranjevanje zapletle trave in oblog z orodja.

Če želite spremeniti smer vrtenja, pritisnite gumb za spremembo smeri in povlecite sprožilec ter sprostite ročico za zaklep, ko se rezalno orodje zaustavi. Ko povlečete sprožilec, začnejo utripati indikatorji hitrosti in indikator ADT, rezalno orodje pa se začne vrteti v nasprotno smer.

Če želite preklopiti nazaj v običajno smer vrtenja, spustite sprožilec in počakajte, da se rezalno orodje zaustavi.

► **SI.12:** 1. Indikator hitrosti 2. Indikator ADT 3. Gumb za spremembo smeri

OPOMBA: Orodje s spremenjeno smerjo vrtenja deluje le kratek čas, nato se samodejno ustavi.

OPOMBA: Ko se orodje ustavi, po vnovičnem zagonu preklopi v običajno smer vrtenja.

OPOMBA: Če gumb za spremembo smeri pritisnete, medtem ko se rezalno orodje še vrti, se orodje ustavi in je pripravljeno za spremembo smeri vrtenja.

Električna zavora

Orodje je opremljeno z električno zavoro. Če se orodje po sprostitvi sprožilca ni zmožno hitro zaustaviti, odnesite orodje na popravilo v naš servisni center.

⚠ POZOR: Zavorni sistem ni nadomestilo za ščitnik. Nikoli ne uporabljajte orodja brez ščitnika. Rezalno orodje brez ščitnika lahko povzroči resne telesne poškodbe.

Elektronska funkcija

Uravnavanje konstantnega števila vrtljajev

Funkcija nadzora hitrosti zagotavlja stalno hitrost vrtenja ne glede na stanje obremenitve.

Funkcija mehkega zagona

Mehki zagon omogoča dušenje sunkov ob zagonu.

MONTAŽA

⚠ OPOZORILO: Pred izvajanjem kakršnih koli opravil na orodju se prepričajte, da je orodje izklopljeno in je akumulatorska baterija odstranjena.

Če orodja ne izklopite in ne odstranite akumulatorske baterije, lahko pride do resnih telesnih poškodb zaradi nenamernega zagona.

⚠ OPOZORILO: Nikoli ne zaženite orodja, če ni popolnoma sestavljeno. Uporaba delno sestavljenega orodja lahko povzroči hude telesne poškodbe zaradi nenamerne zagona.

Namestitev ročaja

Za UR016G

1. Vstavite gred ročaja v držalo. Poravnajte odprtino za vijak v držalu z odprtino v gredi. Trdno privijte vijak.

► **Sl.13:** 1. Držalo 2. Vijak 3. Gred

OBVESTILO: Upoštevajte smer namestitve držala. Odprtine za vijake se ne bodo poravnale, če držala ne boste vstavili v ustrezni smeri.

2. Prilagodite položaj ročaja in nato privijte vijak, da fiksirate ročaj.

► **Sl.14:** 1. Vijak

Za UR017G

1. Pritrdite zgornjo in spodnjo sponko na dušilnik.

2. Namestite ročaj na zgornjo sponko in ga pritrdite z vijaki s šeststrobo glavo, kot je prikazano na sliki.

► **Sl.15:** 1. Vijak s šeststrobo glavo 2. Ročaj 3. Zgornja sponka 4. Dušilnik 5. Spodnja sponka

Pritrjevanje pregrade

Samo pri modelih z zankastim ročajem (odvisno od države)

Če je vašemu modelu priložena pregrada, jo pritrdite na ročaj z vijakom za pregrado.

► **Sl.16:** 1. Pregrada 2. Vijak

⚠ POZOR: Pregrade po pritrditvi ne odstranjujte. Pregrada vas varuje pred nenamernim stikom z rezilom kose.

Shranjevanje inbus ključa

⚠ POZOR: Pazite, da ne pustite inbusnega ključa v glavi orodja. V nasprotnem primeru lahko pride do telesnih poškodb ali okvare orodja.

Kadar inbusnega ključa ne uporabljate, ga shranite, kot je prikazano na sliki, da ga ne izgubite.

UR016G



► **Sl.17:** 1. Imbusni ključ

UR017G

► **Sl.18:** 1. Imbusni ključ

Pravilna kombinacija rezalnega orodja in ščitnika

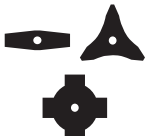
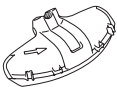
⚠ POZOR: Vedno uporabljajte pravilno kombinacijo rezalnega orodja in ščitnika. Nepravilna kombinacija vam morda ne bo nudila ustrezne zaščite pred rezalnim orodjem, letečimi delci in kamni. Vpliva lahko tudi na uravnoteženost orodja in povzroči telesne poškodbe.

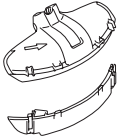
Rezalno orodje	Ščitnik
Rezilo kose (2-zobno, 3-zobno in 4-zobno rezilo) 	
Najlonska rezalna glava  Plastično rezilo 	

Namestitev ščitnika

⚠ OPOZORILO: Ne uporabljajte orodja, če nima ščitnika ali je ta neustrezno nameščen. V nasprotnem primeru lahko pride do hudih telesnih poškodb.

OPOMBA: Vrsta ščitnika, priloženega kot del osnovne opreme, se razlikuje od države do države.

Za rezilo kose

Z vijaki pritrdite ščitnik na sponko.

► **Sl.19:** 1. Sponka 2. Ščitnik

Za najlonsko rezalno glavo/plastično rezilo

⚠ POZOR: Pazite, da se pri rezanju najlonske niti ne poškodujete na rezalniku.

Z vijaki pritrdite ščitnik na sponko. Nato namestite podaljšek ščitnika. Vstavite podaljšek ščitnika v ščitnik in ga pričvrstite s sponkami. Prepričajte se, da se jezička na podaljšku ščitnika prilegata režama v ščitniku.

► **Sl.20:** 1. Ščitnik 2. Sponka 3. Podaljšek ščitnika 4. Rezalnik 5. Reža 6. Jeziček

Če želite odstraniti podaljšek ščitnika s ščitnika, odprite sponke z imbusnim ključem, kot je prikazano na sliki.

► **Sl.21:** 1. Imbusni ključ 2. Sponka

Namestitev rezalnega orodja

⚠ POZOR: Za odstranjevanje ali nameščanje rezalnega orodja vedno uporabljajte priložene ključe.

⚠ POZOR: Po namestitvi rezalnega orodja se prepričajte, da ste odstranili imbusni ključ iz glave orodja.

OPOMBA: Vrsta rezalnega orodja, priložena kot del osnovne opreme, se razlikuje od države do države. Rezalno orodje v nekaterih državah ni priloženo.

OPOMBA: Za enostavnejšo zamenjavo rezila obrnite rezalno orodje na glavo.

Rezilo kose

⚠ POZOR: Pri ravnanju z rezilom kose vedno uporabljajte rokavice in na rezilo namestite pokrov.

⚠ POZOR: Rezilo kose mora biti dobro polirano, brez razpok in ne sme biti zlomljeno. Če rezilo kose med uporabo zadene ob kamen, izklopite orodje in takoj preverite stanje rezila kose.

⚠ POZOR: Vedno uporabljajte rezilo kose s premerom, opisanim v razdelku s tehničnimi podatki.

1. Pokrov rezila postavite na rezilo kose.

2-zobno rezilo

► SI.22

3-zobno rezilo

► SI.23

4-zobno rezilo

► SI.24

2. Vstavite imbusni ključ v odprtino na ohišju menjalnika, da se vreteno zaskoči. Vrtite vreteno, dokler se imbusni ključ ne vstavi do konca.

► SI.25: 1. Matica 2. Kalota 3. Podložka za sponko 4. Rezilo kose 5. Vreteno 6. Sprejemna podložka 7. Imbusni ključ

3. Namestite rezilo kose na sprejemno podložko tako, da bosta puščici na rezilu kose in ščitniku obrnjeni v isto smer.

► SI.26: 1. Puščica

4. Namestite podložko za sponko in kaloto na rezilo kose in matico trdno privijte z obročnim ključem.

► SI.27: 1. Očesni ključ 2. Imbusni ključ 3. Popustite 4. Zategnite

OPOMBA: Navor zategovanja: 20 - 30 N·m

5. Odstranite imbusni ključ iz ohišja menjalnika.

Za odstranitev rezila kose izvedite postopke namestitve v obratnem vrstnem redu.

Najlonska rezalna glava

OBVESTILO: Zagotovite uporabo originalne najlonske rezalne glave Makita.

► SI.28: 1. Najlonska rezalna glava 2. Vreteno 3. Inbus ključ 4. Popustite 5. Zategnite

1. Vstavite imbusni ključ v odprtino na ohišju menjalnika, da se vreteno zaskoči. Vrtite vreteno, dokler se imbusni ključ ne vstavi do konca.

2. Namestite najlonsko rezalno glavo na vreteno in jo z rokami trdno zategnite.

3. Odstranite imbusni ključ iz ohišja menjalnika.

Za odstranitev najlonske rezalne glave izvedite postopke namestitve v obratnem vrstnem redu.

Plastično rezilo

OBVESTILO: Uporabljajte originalno plastično rezilo Makita.

► SI.29: 1. Plastično rezilo 2. Vreteno 3. Imbusni ključ 4. Popustite 5. Zategnite

1. Vstavite imbusni ključ v odprtino na ohišju menjalnika, da se vreteno zaskoči. Vrtite vreteno, dokler se imbusni ključ ne vstavi do konca.

2. Namestite plastično rezilo na vreteno in ga z rokami trdno zategnite.

3. Odstranite imbusni ključ iz ohišja menjalnika.

Za odstranitev plastičnega rezila izvedite postopek namestitve v obratnem vrstnem redu.

UPRAVLJANJE

Namestitev naramnega pasu

⚠ OPOZORILO: Skrbno pazite, da ohranjate nadzor nad orodjem ves čas uporabe. Ne pustite, da bi orodje odbilo proti vam ali drugi osebi v bližini. Če ne ohranite nadzora, lahko pride do hudih telesnih poškodb upravljavca ali drugih oseb.

⚠ POZOR: Vedno uporabljajte naramni pas, pritrjen na orodje. Pred delom nastavite naramni pas na želeno dolžino, da preprečite utrujenost.

⚠ POZOR: Pred začetkom uporabe se prepričajte, da je naramni pas ustrezno pritrjen na obošalo orodja.

⚠ POZOR: Če orodje uporabljate z nahrbtno polnilno enoto, kot je prenosna polnilna enota, ne uporabljajte naramnega pasu, ki je priložen orodju, ampak trak za obešanje, ki ga priporoča Makita.

Če si hkrati nadenete naramni pas, ki je priložen orodju, in naramni pas nahrbtno polnilne enote, boste orodje ali nahrbtno polnilno enoto v izrednih razmerah težko odstranili, kar lahko povzroči nesrečo ali telesno poškodbo. Za informacije o priporočenem traku za obešanje se obrnite na pooblaščen servisne centre Makita.

Za UR016G

1. Nadenite si naramni pas in zapnite zaponko.
▶ **Sl.30**
2. Vtaknite kavelj na naramnem pasu v obešalo orodja.
▶ **Sl.31:** 1. Kavelj 2. Obešalo
3. Nastavite naramni pas v udoben položaj za delo.
▶ **Sl.32**

Naramni pas vključuje mehanizem za hitro sprostitev. Če želite sprostiti orodje z naramnega pasu, preprosto stisnite strani zaponke, medtem ko držite orodje.
▶ **Sl.33:** 1. Zaponka

Za UR017G

1. Naramni pas si nadenite na levo ramo.
▶ **Sl.34**
2. Vtaknite kavelj na naramnem pasu v obešalo orodja.
▶ **Sl.35:** 1. Kavelj 2. Obešalo
3. Namestite naramni pas za udoben delovni položaj.
▶ **Sl.36**

Naramni pas vključuje mehanizem za hitro sprostitev. Če želite sprostiti orodje z naramnega pasu, preprosto stisnite stranici zaponke.
▶ **Sl.37:** 1. Zaponka

Prilagajanje položaja obešala

Samo za UR016G

Za udobnejše rokovanje z orodjem lahko zamenjate položaj obešala.

1. Odvijte vijak s šeststrobo glavo na obešalu in obešalo premaknite v udobnejši položaj za delo.
▶ **Sl.38:** 1. Obešalo 2. Vijak s šeststrobo glavo
2. Prilagodite položaj obešala, kot je prikazano na sliki, in zategnite vijak s šeststrobo glavo.
▶ **Sl.39**

1	Položaj obešala od tal
2	Položaj rezalnega orodja od tal
3	Vodoravna razdalja med obešalom in nezaščitenim delom rezalnega orodja

Pravilno ravnanje z orodjem

⚠ OPOZORILO: Vedno imejte orodje na svoji desni strani. Pravilen položaj orodja omogoča največji nadzor in bo zmanjšal tveganje hude telesne poškodbe, ki jo povzroči povratni udarec.

⚠ OPOZORILO: Skrbno pazite, da ohranjate nadzor nad orodjem ves čas uporabe. Ne pustite, da bi orodje odbilo proti vam ali drugi osebi v bližini. Če ne ohranite nadzora, lahko pride do hudih telesnih poškodb upravljalca ali drugih oseb.

⚠ OPOZORILO: Če v istem območju dela z orodjem več delavcev, zagotovite, da bodo med seboj oddaljeni vsaj 15 m (50 čevljev). Poleg tega določite osebo, ki bo pazila na ustrezno medsebojno oddaljenost delavcev med delom. Če v delovno območje zaide druga oseba ali žival, takoj prekinite delo.

⚠ POZOR: Če rezalno orodje med uporabo nenadoma udari ob kamen ali trd predmet, zaustavite orodje in se prepričajte, da ni poškodovano. Če je rezalno orodje poškodovano, ga takoj zamenjajte. Uporaba poškodovanega rezalnega orodja lahko privede do resnih telesnih poškodb.

⚠ POZOR: Odstranite pokrov rezila z rezila kose, kadar kosite travo.

S pravilnim držanjem in uporabo orodja je omogočen optimalen nadzor in zmanjšano tveganje hudih telesnih poškodb zaradi povratnega udarca.

UR016G

▶ **Sl.40**

UR017G

▶ **Sl.41**

Uporaba najlonske rezalne glave (z mehanizmom za dodajanje z udarjanjem)

Najlonska rezalna glava je dvojna glava za kosilnico z nitjo, opremljena z mehanizmom za dodajanje z udarjanjem.

Če želite dodati najlonsko nit, udarite z rezalno glavo ob tla med vrtenjem.

▶ **Sl.42:** 1. Najučinkovitejše območje rezanja

OBVESTILO: Dodajanje niti z udarjanjem ne bo pravilno delovalo, če se najlonska rezalna glava ne vrti.

OPOMBA: Če se najlonska nit ne dodaja z udarjanjem glave, znova navijte/zamenjajte najlonsko nit v skladu z navodili v poglavju „Vzdrževanje“.

VZDRŽEVANJE

⚠ OPOZORILO: Pred izvajanjem pregleda ali vzdrževanja orodja se prepričajte, da je orodje izključeno in je akumulatorska baterija odstranjena. Če orodja ne izklopite in ne odstranite akumulatorske baterije, lahko pride do resnih telesnih poškodb zaradi nenamerne zagona.

OBVESTILO: Nikoli ne uporabljajte bencina, razredčila, alkohola ali podobnega sredstva. V tem primeru se lahko orodje razbarva ali deformira oziroma lahko nastanejo razpoke.

VARNO in ZANESLJIVO delovanje tega izdelka bo zagotovljeno le, če boste popravila, vzdrževanje in nastavitve prepustili pooblaščenemu servisu za orodja Makita ali tovarniškemu osebju, ki vgrajuje izključno originalne nadomestne dele.

Čiščenje orodja

Orodje očistite tako, da obrišete prah, umazanijo ali pokošeno travo s suho krpo ali krpo, ki ste jo namočili v milnico in jo nato dobro oželi. Da bi preprečili pregrevanje orodja, morate odstraniti pokošeno travo ali umazanijo, ki se je prilepila na prezračevalnik orodja.

Zamenjava najlonske niti

⚠ OPOZORILO: Uporabljajte le najlonsko nit s premerom, navedenim v teh navodilih za uporabo. Nikoli ne uporabljajte težkih niti, kovinskih žic, vrvi ali česa podobnega. V nasprotnem primeru lahko pride do okvare orodja ali hudih telesnih poškodb.

⚠ OPOZORILO: Vedno odstranite najlonsko rezalno glavo z orodja, kadar menjate najlonsko nit.

⚠ OPOZORILO: Prepričajte se, da je pokrov najlonske rezalne glave pravilno pritrjen na ohišje, kot je opisano v teh navodilih za uporabo. Če pokrov ni trdno pritrjen, se lahko najlonska rezalna glava razleti, pri čemer lahko pride do hudih telesnih poškodb.

Če najlonske niti ni več mogoče dodajati, jo zamenjajte. Način zamenjave najlonske niti je odvisen od vrste najlonske rezalne glave.

95-M10L

► SI.43

96-M10L

► SI.44

Zamenjava plastičnega rezila

Če se plastično rezilo obrabi ali zlomi, ga zamenjajte.

► SI.45

Ko nameščate plastično rezilo, poravnajte smer puščice na rezilu s puščico na ščitniku.

► SI.46: 1. Puščica na ščitniku 2. Puščica na rezilu

ODPRAVLJANJE TEŽAV

Preden zahtevate popravilo, izvedite lasten pregled. Če naletite na težavo, ki ni pojasnjena v navodilih, ne poskušajte razstavljati orodja. Namesto tega se obrnite na pooblaščen servis Makita. Pri popravilih vedno uporabljajte nadomestne dele Makita.

Neobičajno stanje	Možni vzroki (okvare)	Ukrep
Motor ne obratuje.	Akumulatorska baterija ni nameščena.	Namestite akumulatorsko baterijo.
	Težava z akumulatorjem (padec napetosti)	Znova napolnite akumulatorsko baterijo. Če z vnovičnim polnjenjem ne odpravite težave, zamenjajte akumulatorsko baterijo.
	Pogonski sistem ne deluje pravilno.	Za popravilo se obrnite na lokalni pooblaščen servisni center.
Motor se zaustavi po kratkem času uporabe kosilnice.	Raven napoljenosti akumulatorja je nizka.	Znova napolnite akumulatorsko baterijo. Če z vnovičnim polnjenjem ne odpravite težave, zamenjajte akumulatorsko baterijo.
	Pregrevanje.	Prenehajte uporabljati orodje in pustite, da se ohladi.
Orodje ne doseže največje hitrosti.	Akumulatorska baterija ni pravilno nameščena.	Namestite akumulatorsko baterijo, kot je opisano v tem priročniku.
	Zmogljivost akumulatorja se zmanjšuje.	Znova napolnite akumulatorsko baterijo. Če z vnovičnim polnjenjem ne odpravite težave, zamenjajte akumulatorsko baterijo.
	Pogonski sistem ne deluje pravilno.	Za popravilo se obrnite na lokalni pooblaščen servisni center.
Rezalno orodje se ne vrti: ⇒ takoj zaustavite kosilnico!	Tujek, na primer veja, se je zagozdil med ščitnik in rezalno orodje.	Odstranite tujek.
	Rezalno orodje ni dobro pritrjeno.	Zategnite rezalno orodje.
	Pogonski sistem ne deluje pravilno.	Za popravilo se obrnite na lokalni pooblaščen servisni center.
Neobičajno vibriranje: ⇒ takoj zaustavite kosilnico!	Zlomljeno, ukrivljeno ali obrabljeno rezalno orodje	Zamenjajte rezalno orodje.
	Rezalno orodje ni dobro pritrjeno.	Zategnite rezalno orodje.
	Pogonski sistem ne deluje pravilno.	Za popravilo se obrnite na lokalni pooblaščen servisni center.
Rezalno orodje in motor se ne moreta ustaviti: ⇒ takoj odstranite akumulatorsko baterijo!	Električna ali elektronska okvara.	Odstranite akumulatorsko baterijo in se za popravilo obrnite na lokalni pooblaščen servisni center.

DODATNA OPREMA

⚠ OPOZORILO: Uporabljajte le priporočljive pripomočke ali nastavke, navedene v teh navodilih za uporabo. Uporaba katerega koli drugega pripomočka ali nastavka lahko povzroči hude telesne poškodbe.

⚠ POZOR: Ta dodatni pribor ali pripomočki so predvideni za uporabo z orodjem Makita, ki je opisano v teh navodilih za uporabo. Pri uporabi drugega pribora ali pripomočkov obstaja nevarnost telesnih poškodb. Dodatni pribor ali pripomočke uporabljajte samo za navedeni namen.

Za več informacij o dodatni opremi se obrnite na najbližji pooblaščen servis za orodja Makita.

- Rezilo kose
- Najlonska rezalna glava
- Najlonska nit (rezalna nit)
- Plastično rezilo
- Ščitnik
- Originalna akumulator in polnilnik Makita

OPOMBA: Nekateri predmeti na seznamu so lahko priloženi orodju kot standardna dodatna oprema. Lahko se razlikujejo od države do države.

SPECIFIKIMET

Modeli:	UR016G	UR017G
Lloji i dorezës	Doreza në formë timoni	Doreza në formë laku
Shpejtësia pa ngarkesë (me secilin nivel shpejtësie rrotullimi)	3: 6 500 min ⁻¹ 2: 5 300 min ⁻¹ 1: 3 500 min ⁻¹	
Gjatësia totale (pa veglën prerëse dhe baterinë)	1 792 mm	
Diametri i fijes së najlonit	2,0 mm	
Diametri i prerjes dhe i veglës së përshtatshme prerëse	Fleta me 2 dhëmbë (P/N 197997-3)	230 mm
	Fleta me 3 dhëmbë (P/N 195298-3)	230 mm
	Fleta me 4 dhëmbë (P/N 195150-5)	230 mm
	Koka prerëse prej najloni (P/N 191D89-4)	330 mm
	Disku plastik (P/N 198383-1)	255 mm
Tensioni nominal	D.C. 36 V - 40 V maks.	
Pesha neto	4,7 - 5,3 kg	4,2 - 4,8 kg
Shkalla e mbrojtjes	IPX4	

- Për shkak të programit tonë të vazhdueshëm të kërkim-zhvillimit, specifikimet që jepen këtu mund të ndryshojnë pa dhënë njoftim.
- Specifikimet mund të ndryshojnë nga njëri shtet në tjetrin.
- Pesha mund të ndryshojë në varësi të aksesorit(ëve), përfshirë kutinë e baterisë. Kombinimi më i lehtë dhe më i rëndë, sipas Procedurës EPTA 01/2014, tregohet në tabelë.

Kutia e aplikueshme e baterisë dhe karikuesi

Kutia e baterisë	BL4020 / BL4025 / BL4040 / BL4050F
Karikuesi	DC40RA / DC40RB / DC40RC

- Disa prej kutive të baterive dhe karikuesve të renditura më lart mund të mos jenë të disponueshme në varësi të zonës ku ju banoni.

▲ PARALAJMËRIM: Përdorni vetëm kutitë e baterisë dhe karikuesit e listuar më lart. Përdorimi i karikuesve dhe kutive të tjera të baterisë mund të shkaktojë lëndim dhe/ose zjarr.

Rekomandohet burim energjie i lidhur me kordon

Paketë elektrike portative	PDC01 / PDC1200
----------------------------	-----------------

- Burimet e energjisë të lidhura me kordon të listuara më lart mund të mos jenë të disponueshme në varësi të zonës ku banoni.
- Përpara se të përdorni burimin e energjisë të lidhur me kordon, lexoni udhëzimet dhe shënimet e kujdesit në to.

Modeli UR016G

Vegla prerëse	Niveli i presionit të zhurmës (L_{pA}) dB(A)		Niveli i fuqisë së zhurmës (L_{WA}) dB(A)		Standardi i zbatueshëm
	(L_{pA}) dB(A)	Pasiguria (K) dB(A)	(L_{WA}) dB(A)	Pasiguria (K) dB(A)	
Fleta me 2 dhëmbë	81,3	2,7	94,1	2,1	ISO22868 (ISO11806-1)
Koka prerëse prej najloni	82,2	2,6	92,3	3,0	ISO22868 (ISO11806-1)/ EN50636-2-91
Disku plastik	81,8	2,3	90,5	1,5	ISO22868 (ISO11806-1)/ EN50636-2-91

Modeli UR017G

Vegla prerëse	Niveli i presionit të zhurmës (L_{pA}) dB(A)		Niveli i fuqisë së zhurmës (L_{WA}) dB(A)		Standardi i zbatueshëm
	(L_{pA}) dB(A)	Pasiguria (K) dB(A)	(L_{WA}) dB(A)	Pasiguria (K) dB(A)	
Fleta me 2 dhëmbë	81,3	2,7	94,1	2,1	ISO22868 (ISO11806-1)
Koka prerëse prej najloni	82,2	2,6	92,3	3,0	ISO22868 (ISO11806-1)/ EN50636-2-91
Disku plastik	81,8	2,3	90,5	1,5	ISO22868 (ISO11806-1)/ EN50636-2-91

- Edhe nëse niveli i presionit të zhurmës i renditur më sipër është 80 dB (A) e poshtë, niveli në punë, mund të tejkalojë 80 dB (A). Mbani mbrojtëse për veshët.

SHËNIM: Vlerat e deklaruar totale të emetimeve të zhurmës janë matur sipas një metode standarde testimi dhe mund të përdoren për të krahasuar një vegël me një tjetër.

SHËNIM: Vlerat e deklaruar të emetimeve të zhurmës mund të përdoren për një vlerësim paraprak të ekspozimit.

⚠ PARALAJMËRIM: Mbani mbrojtëse për veshët.

⚠ PARALAJMËRIM: Emetet e zhurmës gjatë përdorimit aktual të veglës elektrike mund të ndryshojnë nga vlerat e deklaruar në varësi të mënyrave sesi përdoret vegla, veçanërisht nga lloji i materialit të punës që përdoret.

⚠ PARALAJMËRIM: Vërtetoni që masat e sigurisë për mbrojtjen e përdoruesit bazohen në vlerësimin e ekspozimit ndaj kushteve aktuale të përdorimit (duke marrë parasysh të gjitha pjesët e ciklit të funksionimit si ato kur pajisja është e fikur dhe punon pa prerë ashtu edhe kohën e përdorimit).

Dridhja

Standardi i zbatueshëm : ISO22867(ISO11806-1)

Modeli UR016G

Vegla prerëse	Dora e majtë		Dora e djathtë	
	$a_{h,w}$ (m/s^2)	Pasiguria K (m/s^2)	$a_{h,w}$ (m/s^2)	Pasiguria K (m/s^2)
Fleta me 2 dhëmbë	$\leq 2,5$	1,5	$\leq 2,5$	1,5
Koka prerëse prej najloni	$\leq 2,5$	1,5	$\leq 2,5$	1,5
Disku plastik	$\leq 2,5$	1,5	$\leq 2,5$	1,5

Vegla prerëse	Dora e majtë		Dora e djathtë	
	$a_{h,w}$ (m/s ²)	Pasiguria K (m/s ²)	$a_{h,w}$ (m/s ²)	Pasiguria K (m/s ²)
Fleta me 2 dhëmbë	≤ 2,5	1,5	≤ 2,5	1,5
Koka prerëse prej najloni	≤ 2,5	1,5	≤ 2,5	1,5
Disku plastik	≤ 2,5	1,5	≤ 2,5	1,5

SHËNIM: Vlerat e deklaruara totale të dridhjeve janë matur sipas një metode standarde testimi dhe mund të përdoren për të krahasuar një vegël me një tjetër.

SHËNIM: Vlerat e deklaruara totale të dridhjeve mund të përdoren për një vlerësim paraprak të ekspozimit.

⚠ PARALAJMËRIM: Emetimet e dridhjeve gjatë përdorimit aktual të veglës elektrike mund të ndryshojnë nga vlerat e deklaruara në varësi të mënyrave sesi përdoret vegla, veçanërisht nga lloji i materialit të punës që përdoret.

⚠ PARALAJMËRIM: Vërtetoni që masat e sigurisë për mbrojtjen e përdoruesit bazohen në vlerësimin e ekspozimit ndaj kushteve aktuale të përdorimit (duke marrë parasysh të gjitha pjesët e ciklit të funksionimit si ato kur pajisja është e fikur dhe punon pa prerë ashtu edhe kohën e përdorimit).

Simbolet

Pjesët në vazhdim tregojnë simbolet që mund të përdoren për pajisjen. Sigurohuni që merrni vesh kuptimin e tyre përpara përdorimit.



Tregoni kujdes dhe vëmendje të veçantë.



Lexoni manualin e përdorimit.



Mbani helmët, syze dhe mbrojtëse për veshët.



Mbani doreza mbrojtëse.



Mbani këpucë të forta me shuall që nuk rrëshqet. Rekomandohen këpucë me mbrojtje për gishtat e këmbës.



Ruani distancën me të paktën 15 m.



Rrezik; kini kujdes nga objektet e hedhura.



Kujdes; zbrapsje



Paralajmërim: Shkëputeni baterinë përpara mirëmbajtjes.



Ni-MH
Li-ion

Vetëm për shtetet e BE-së
Për shkak të pranisë së komponentëve të rrezikshëm në pajisje, mbetjet e pajisjeve elektronike dhe elektrike, akumulatorët dhe bateritë, mund të kenë ndikim negativ në mjedis dhe në shëndetin e njerëzve. Mos i hidhni pajisjet elektrike dhe elektronike ose bateritë me mbetjet shtëpiake!

Në përputhje me Direktivën Evropiane për mbetjet e pajisjeve elektrike dhe elektronike, akumulatorët dhe bateritë, dhe mbetjet e akumulatorëve dhe baterive, si dhe përfshirjen e saj në ligjin kombëtar, mbetjet e pajisjeve elektrike dhe elektronike, akumulatorëve dhe baterive, duhet të mbahen veçmas dhe të dorëzohen në një pikë grumbullimi të veçantë për mbetjet komunale, duke vepruar në përputhje me rregulloret e mbrojtjes së mjedisit.

Kjo tregohet nga simboli i koshit të plehrave me kryq, të vendosur mbi pajisje.



Niveli i garantuar i fuqisë së zhurmës sipas Direktivës së BE-së për Nivelin e Zhurmës Jasthtë.



Niveli i fuqisë së zhurmës sipas Rregullores së Australisë NSW për Kontrollin e Zhurmës

Deklaratat e konformitetit

Vetëm për shtetet evropiane

Deklaratat e konformitetit përfshihen në Shtojcën A në këtë manual përdorimi.

PARALAJMËRIME SIGURIE

Paralajmërimet e përgjithshme për sigurinë e veglës

▲ PARALAJMËRIM Lexoni të gjitha paralajmërimet për sigurinë, udhëzimet, ilustrimet dhe specifikimet e dhëna me këtë vegël elektrike. Mosndjekja e të gjitha udhëzimeve të renditura më poshtë mund të shkaktojë goditje elektrike, zjarr dhe/ose lëndim të rëndë.

Ruajini të gjitha paralajmërimet dhe udhëzimet për të ardhmen.

Termi "vegël elektrike" në paralajmërimet i referohet veglës elektrike që përdoret e lidhur në prizë (me kordon) ose veglës së përdorur me bateri (pa kordon).

Udhëzime të rëndësishme sigurie për veglën

▲ PARALAJMËRIM: Lexoni të gjitha paralajmërimet për sigurinë dhe udhëzimet. Mosrespektimi i paralajmërimëve dhe udhëzimeve mund të rezultojë në goditje elektrike, zjarr dhe/ose lëndim të rëndë.

Ruajini të gjitha paralajmërimet dhe udhëzimet për t'iu referuar në të ardhmen.

Përdorimi i synuar

1. Kjo vegël është synuar për t'u përdorur vetëm për prerjen e barit, barishteve, shkurreve dhe gëmushave. Nuk duhet të përdoret për qëllime të tjera, si rregullim cepash ose prerje gardhi, sepse kjo mund të shkaktojë lëndim.

Udhëzime të përgjithshme

1. Mos lejoni kurrë që vegla të përdoret nga njerëzit që nuk i njohin këto udhëzime, njerëzit (përfshirë fëmijët) me aftësi jo të plota fizike, shqisore ose mendore, ose të cilëve u mungon përvoja dhe njohuritë për përdorimin e veglës. Fëmijët duhet të mbikëqyren për t'u siguruar se nuk luajnë me pajisjen.
2. Përpara se të ndizni veglën, lexoni manualin e përdorimit për t'u njohur me përdorimin e veglës.
3. Mos ia jepni hua veglën një personi, i cili nuk ka përvojën ose njohuritë e mjaftueshme për përdorimin e prerësve të shkurreve dhe prerësve me fije.
4. Kur ta jepni hua veglën, bashkë me të jepni gjithmonë këtë manual përdorimi.
5. Përdorimi i veglës me kujdesin dhe vëmendjen maksimale.
6. Mos e përdorni asnjëherë pajisjen pas konsumimit të alkoolit ose drogave, ose nëse ndjeheni të lodhur ose të sëmurë.

7. Mos u përipiqni kurrë ta modifikoni veglën.
8. Ndiqni rregulloret e vendit tuaj për përdorimin e prerësit të shkurreve dhe prerësit me fije.

Pajisjet mbrojtëse personale

► Fig.1

1. Mbani helmëtë sigurie, syze mbrojtëse dhe doreza mbrojtëse që të mbroheni nga mbeturinat që fluturojnë ose objektet që bien.
2. Mbani mbrojtëse për veshët si p.sh. kufje mbrojtëse për të parandaluar humbjen e dëgjimit.
3. Vishni rroba dhe këpucë të përshtatshme për një përdorim të sigurt, si p.sh. kominoshe pune dhe këpucë të forta që nuk rrëshqasin. Mos vishni rroba të lirshme dhe mos mbani bizhuteri. Rrobat e gjera, bizhuteritë ose flokët e gjatë mund të kapen në pjesët lëvizëse.
4. Mbani doreza mbrojtëse kur prekni diskun prerës. Disqet prerëse mund të shkaktojë prerje të thella në duar.

Siguria në zonën e punës

1. Përdorimi i veglës vetëm kur keni shikueshmëri dhe kushte të mira drite. Mos e përdorni veglën kur është errësirë ose kur ka mjegull.
2. Mos e përdorni veglën në atmosfera shpërthyes, si p.sh. në praninë e lëngjeve, gazeve ose pluhurave të ndezshme. Vegla krijon shkëndija që mund të ndezin pluhurin ose avujt.
3. Gjatë përdorimit mos qëndroni kurrë në një sipërfaqe të paqëndrueshme ose të rrëshqitshme, ose në një vend të pjerrët. Gjatë dimrit bëni kujdes nga akulli dhe bora dhe gjithmonë sigurohuni që të mbështetni këmbët mirë.
4. Gjatë përdorimit, mbajini personat e pranishëm ose kafshët të paktën 15 m larg nga vegla. Fikeni veglën sapo të afrohet dikush.
5. Mos e përdorni kurrë veglën nëse ka njerëz pranë, sidomos fëmijë, apo kafshë shtëpiake.
6. Përpara përdorimit, kontrolloni zonën e punës për gurë ose objekte të tjera të forta. Ato mund të fluturojnë tutje ose të shkaktojnë zbrapsje të rrezikshme dhe të rezultojnë në lëndim të rëndë dhe/ose dëmtim të pronës.
7. **▲ PARALAJMËRIM:** Përdorimi i këtij produkti mund të krijojë pluhur me përbërje kimikatesh që mund të shkaktojnë sëmundje të frymëmarrjes ose sëmundje të tjera. Disa shembuj të këtyre kimikateve janë përbërësit që gjenden në pesticide, insekticide, fertilizues dhe herbicide. Rreziku ndaj këtyre ekspozimeve varon në varësi të shpeshtësisë së kryerjes së kësaj lloji pune. Për të pakësuar ekspozimin ndaj këtyre kimikateve: punoni në ambient të ajrosur mirë dhe punoni me pajisje sigurie të miratuara, siç janë maskat kundër pluhurit që janë projektuar posaçërisht për të filtruar grimcat mikroskopike.

Siguria elektrike dhe e baterisë

1. **Mos e ekspozoni veglën në shi ose në kushte me lagështirë.** Uji që hyn në vegël mund të rrisë rrezikun e goditjeve elektrike.
2. **Mos e përdorni veglën nëse çelësi nuk e ndez apo e fik atë.** Veglat që nuk mund të kontrollohen me anë të çelësit janë të rrezikshme dhe duhet të riparohen.
3. **Parandaloni ndezjen e paqëllimshme.** Sigurohuni që çelësi të jetë në pozicionin e fikjes përpara se të instaloni paketën e baterisë, ta ngrini ose ta mbani veglën. Mbajta e veglës me gishtin mbi çelës ose furnizimi me energji i veglës që e ka çelësin e ndezur bëhen shkak për aksidente.
4. **Mos e hidhni baterinë(të) në zjarr.** Ajo mund të shpërthejë. Kontrolloni kodet vendore për udhëzime të mundshme të veçanta të hedhjes.
5. **Mos e hapni dhe mos e shformoni baterinë(të).** Elektroliti i çliruar është gërryes dhe mund të dëmtojë sytë ose lëkurën. Ai mund të jetë toksik nëse gëlltitet.
6. **Mos e karikoni baterinë në shi ose në vende të lagura.**
7. **Shmangni mjediset e rrezikshme. Mos e përdorni veglën në vende të lagështa ose të lagura dhe mos e ekspozoni ndaj shiut.** Uji që hyn në vegël mund të rrisë rrezikun e goditjeve elektrike.
8. **Mos e karikoni baterinë në ambiente të jashtme.**
9. **Mos e manovroni me duar të lagura karikuesin, as spinën dhe kontaktet e tij.**
10. **Mos e zëvendësoni baterinë me duar të lagura.**
11. **Mos e zëvendësoni baterinë në shi.**
12. **Mos e lagni terminalin e baterisë me lëngje si uji, ose mos e zhytni baterinë. Mos e lini baterinë në shi, dhe as mos e karikoni ose magazinoni baterinë në një vend të njomë ose të lagur.** Nëse terminali laget ose brenda baterisë hyn lëng, bateria mund të krijojë qark të shkurtër dhe ka rrezik mbinxhejje, zjarri ose shpërthimi.
13. **Pas heqjes së baterisë nga vegla ose karikuesi, sigurohuni që ta bashkoni kapakun e baterisë me baterinë dhe ta ruani në një vend të thatë.**
14. **Nëse kutia e baterisë laget, kullojeni ujin brenda dhe fshijeni me një leckë të thatë. Thajeni kutinë e baterisë plotësisht në një vend të thatë përpara përdorimit.**
15. **Kur e përdorni veglën në tokë me baltë, pjerrësi të lagur, ose vend të lagur, kushtojini kujdes vendosjes së këmbëve.**

Vënia në funksionim

1. **Përpara se të montoni ose rregulloni veglën, hiqni kutinë e baterisë.**
2. **Mbani doreza mbrojtëse përpara se të përdorni diskun e prerësit.**
3. **Përpara se të instaloni kutinë e baterisë, kontrolloni veglën për dëmtime, vida/dado të liruara ose për ndonjë montim jo të saktë. Mprihni disqet e prerësit që janë çmprehur. Zëvendësoni diskun e prerësit nëse ai është përkulur ose dëmtuar. Kontrolloni të gjitha levat e komandave dhe çelësat për një punë më të thjeshtë. Pastroni dhe thani dorezat.**

4. **Mos u përipiqni kurrë ta ndizni veglën nëse ajo është e dëmtuar ose jo e montuar plotësisht.** Përndryshe mund të shkaktohen lëndime të rënda.
5. **Rregulloni rripin e krahut dhe dorezën sipas përmasave trupore të përdoruesit.**
6. **Kur fusni kutinë e baterisë, pajisjen prerëse mbajeni larg trupit tuaj dhe larg çdo objekti tjetër, përfshirë token.** Ajo mund të rrotullohet gjatë ndezjes dhe mund të shkaktojë lëndim ose të dëmtojë veglën dhe/ose pronën.
7. **Përpara se të ndizni veglën, hiqni çdo çelës rregullues ose çelës për dado ose kapak të diskut.** Një aksesori i lënë i bashkuar me një pjesë rrotulluese të veglës mund të shkaktojë lëndim personal.
8. **Vegla prerëse duhet të pajiset me mbrojtësen. Mos e përdorni asnjëherë veglën me mbrojtëse të dëmtuara ose pa vendosur mbrojtëset!**
9. **Sigurohuni që të mos ketë kablllo elektrike, tuba uji, tuba gazi etj. që mund të shkaktojnë rrezik nëse dëmtohen nga përdorimi i veglës.**

Përdorimi

1. **Në rast emergjence, fikni menjëherë veglën.**
2. **Nëse vëreni diçka të pazakotë (p.sh. zhurmë, dridhje) gjatë përdorimit, fikni veglën dhe hiqni kutinë e baterisë. Mos e përdorni veglën derisa të zbuloni shkakun dhe ta eliminoni.**
3. **Pajisja prerëse vazhdon të rrotullohet për një periudhë të shkurtër edhe pasi e keni fikur veglën. Mos nxitoni të prekni pajisjen prerëse.**
4. **Gjatë përdorimit, përdorni rripin e krahut. Mbajeni fort veglën në anën tuaj të djathtë.**
5. **Mos u zgjatni më shumë seç duhet. Mbani në çdo moment këmbët në pozicionin e duhur dhe ruani ekuilibrin. Tregoni kujdes ngapengesat e fshehura si trunqje peme, rrënjë dhe kanale që të mos pengoheni.**
6. **Sigurohni mbështetje të mirë të këmbëve në zona të pjerrëta.**
7. **Ecni, mos vraponi asnjëherë.**
8. **Asnjëherë mos punoni në shkallë ose në pemë që të shmangni humbjen e kontrollit.**
9. **Nëse vegla përplasat fort ose bie, kontrolloni gjendjen e saj para se të vazhdoni punën. Kontrolloni komandat dhe pajisjet e sigurisë për keqfunksionim. Nëse ka dëmtime ose dyshoni për dëmtime, kërkoni qendrës sonë të autorizuar të shërbimit të kryejë inspektimin dhe riparimin.**
10. **Mos e prekni kutinë e ingranazheve gjatë dhe menjëherë pas përdorimit. Kutia e ingranazheve nxehet gjatë përdorimit dhe mund të shkaktojë lëndime nga djegia.**
11. **Bëni pushim për të parandaluar humbjen e kontrollit për shkak të lodhjes. Ne rekomandojmë që të bëni 10 deri në 20 minuta pushim pas çdo ore.**
12. **Kur e lini veglën vetëm qoftë dhe për një kohë të shkurtër, hiqni gjithmonë kutinë e baterisë. Vegla e pamonitoruar me kutinë e baterisë të instaluar mund të përdoret nga persona të paautorizuar dhe të shkaktojë aksidente të rënda.**

13. Nëse ndërmjet pajisjes prerëse dhe mbrojtëses ngecin bar ose degë, fikni gjithmonë veglën dhe hiqni kutinë e baterisë përpara se ta pastroni. Përndryshe pajisja prerëse mund të rrotullohet në mënyrë të paqëllimshme dhe të shkaktojë lëndim të rëndë.
14. Mos i prekni kurrë pjesët e rrezikshme lëvizëse përpara se këto pjesë të kenë ndaluar plotësisht dhe kutia e baterisë të jetë hequr.
15. Nëse pajisja prerëse godet gurë ose objekte të tjera të forta, fikni menjëherë veglën. Më pas hiqni kutinë e baterisë dhe inspektoni pajisjen prerëse.
16. Kontrolloni shpesh pajisjen prerëse gjatë përdorimit për krisje ose dëmtime. Përpara inspektimit, hiqni kutinë e baterisë dhe prisni derisa pajisja prerëse të ketë ndaluar plotësisht. Zëvendësoni menjëherë pajisjen prerëse të dëmtuar, qoftë edhe kur ka vetëm krisje sipërfaqësore.
17. Mos prisni asnjëherë mbi lartësinë e belit.
18. Përpara se të nisni prerje, prisni derisa pajisja prerëse të arrijë një shpejtësi të qëndrueshme pas ndezjes së veglës.
19. Kur përdorni disk prerës, rrotulloni veglën në mënyrë të njëtrajtshme në formë gjysmërrethi nga e djathta në të majtë, sikur po përdorni një kosë.
20. Mbajeni veglën vetëm nga dorezat në sipërfaqet e izoluara, sepse fleta e prerësit mund të prekë tela të fshehura. Nëse fletët e prerësit prekin një tel me rrymë, atëherë pjesët metalike të veglës elektrike mund të elektrizohen dhe mund të shkaktojnë goditje elektrike te punëtori.
21. Mos e ndizni veglën kur vegla prerëse ka ngecur në barin e prerë.
22. Përpara se të ndizni veglën, sigurohuni që vegla prerëse nuk ka prekur tokën dhe pengesa të tjera, si p.sh. një pemë.
23. Gjatë përdorimit, mbajeni veglën gjithmonë me të dyja duart. Mos e mbani kurrë veglën vetëm me një dorë gjatë përdorimit.
24. Mos e përdorni veglën kur ka mot të keq ose kur ka rrezik rrufesh.
25. Kur e përdorni veglën në tokë me baltë, pjerrësi të lagur, ose vend të lagur, kushtojini kujdes vendosjes së këmbëve.
26. Shmangni punën në mjedise të papërshtatshme ku përdoruesi mund të lodhet së tepërmi.
27. Mos e përdorni veglën në mot të keq ku shikueshmëria është e kufizuar. Nëse nuk veproni kështu mund të shkaktohet rrezim ose funksionim i pasaktë për shkak të shikueshmërisë së ulët.
28. Mos e zhytni veglën në pellgje.
29. Mos e lini veglën të pamonitoruar përjashta në shi.
30. Kur në grykën e thithjes (dritarja e ajrosjes) ngjiten gjethë ose papastërti për shkak të shiut, hiqini ato.
31. Mos e përdorni veglën në borë.

Veglat prerëse

1. Mos përdorni vegël prerëse të parekomanduar nga ne.
2. Përdorni pajisje të përshtatshme prerëse për punën që po kryeni.
 - Kokat prerëse prej najloni (kokat e prerësit me fije) dhe disqet plastike janë të përshtatshme për prerjen e barit të lëndinave.
 - Disqet prerëse janë të përshtatshme për prerjen e barërave të këqija, barit të gjatë, shkurreve, gëmushave, pemëve të vogla, korijeve dhe të ngjashme.
 - Mos përdorni kurrë disqe të tjera, përfshirë zinxhirë rrotullues me shumë pjesë dhe disqe me zinxhir. Kjo mund të shkaktojë lëndim të rëndë.
3. Përdorni vetëm veglën prerëse që ka të shënuar një shpejtësi të barasvlershme ose më të madhe se sa shpejtësia e shënuar mbi vegël.
4. Mbajni gjithmonë duart, fytyrën dhe veshjet larg veglës prerëse ndërkohë që ajo është duke u rrotulluar. Moskryerja e këtij veprimi mund të shkaktojë lëndim personal.
5. Përdorni gjithmonë mbrojtëse për pajisjen prerëse të përshtatshme për pajisjen prerëse që përdoret.
6. Gjatë përdorimit të disqeve prerëse, shmangni zbrapsjen dhe përgatituni gjithmonë për zbrapsje aksidentale. Shihni seksionin për zbrapsjen.
7. Kur nuk e përdorni, vendosni kapakun e diskut mbi disk. Hiqni kapakun përpara përdorimit.

Zbrapsja (shtytja e diskut)

1. Zbrapsja (shtytja e diskut) është një reagim i papritur i diskut prerës të ngecur ose të bllokuar. Kur kjo ndodh, vegla shtytet me forcë të madhe anash ose drejt përdoruesit dhe mund të shkaktojë lëndim të rëndë.
2. Zbrapsja ndodh veçanërisht kur përdoret segmenti i diskut ndërmjet pozicionit të orës 12 dhe 2 për objektet e forta, shkurret dhe pemët me diametër 3 cm ose më të madh.

► Fig.2

3. Për të shmangur zbrapsjen:
 1. Vendosni segmentin ndërmjet pozicionit të orës 8 dhe 11.
 2. Mos e vendosni asnjëherë segmentin ndërmjet pozicionit të orës 12 dhe 2.
 3. Asnjëherë mos e vendosni segmentin ndërmjet pozicionit të orës 11 dhe 12 dhe mes 2 dhe 5, përveç rastit kur përdoruesi është i trajnuar mirë dhe me përvojë dhe e kryen këtë veprim me përgjegjësinë e tij/saj të plotë.
 4. Mos i përdorni asnjëherë disqet prerëse pranë objekteve të forta, si gardhet, muret, trungjet e pemëve dhe gurët.
 5. Mos i përdorni asnjëherë disqet prerëse vertikalisht për veprime si rregullimi i cepave dhe prerja e gardeve.

► Fig.3

Dridhja

1. Individët me probleme në qarkullimin e gjakut që i ekspozohen dridhjeve të tepërta mund të pësojnë dëmtime të enëve të gjakut ose në sistemin nervor. Dridhjet mund të shkaktojnë simptomat e mëposhtme në gishta, duar ose kyçe: "Gjumë" (mpirje), therje, dhimbje, ndjesi shpuese, ndryshim të ngjyrës së lëkurës ose të vetë lëkurës. Nëse ju shfaqet ndonjë nga këto simptoma, shkoni te mjeku!
2. Për të ulur rrezikun e "sëmundjes së dridhjeve të shpeshta", mbajini duart të ngrohta gjatë përdorimit dhe mirëmbajtjen veglën dhe aksesorët.

Transporti

1. Përpara se të transportoni veglën, fikeni atë dhe hiqni kutinë e baterisë. Vendosni kapakun në diskun prerës.
2. Kur transportoni veglën, mbajeni në pozicion horizontal duke e mbajtur nga boshti.
3. Kur transportoni veglën në një automjet, lidhni mirë që të mos përmbotet. Përndryshe kjo mund të çojë në dëmtim të veglës dhe të ndonjë bagazhi tjetër.

Mirëmbajtja

1. Shërbimi për veglën tuaj duhet të kryhet nga qendra të autorizuar shërbimi, duke përdorur gjithmonë vetëm pjesë origjinale këmbimi. Riparimi jo i saktë dhe mirëmbajtja e dobët mund të shkurtojë jetëgjatësinë e veglës dhe të rrisë rrezikun e aksidenteve.
2. Përpara se të kryeni ndonjë shërbim mirëmbajtjeje, riparimi ose pastrimi, fikeni gjithmonë veglën dhe hiqni kutinë e baterisë.
3. Mbani gjithmonë doreza kur punoni me diskun prerës.
4. Pastroni gjithmonë pluhurin dhe papastërtitë nga pajisja. Mos përdorni kurrë benzinë, benzol, hollues, alkol dhe lëndë të ngjashme për këtë qëllim. Kjo mund të rezultojë në çngjyrosje, deformim ose krisje të pjesëve përbërëse plastike.
5. Pas çdo përdorimi, shtrëngoni të gjitha vidat dhe dadot.
6. Mos u përipiqi të kryeni mirëmbajtje ose riparime që nuk përshkruhen në këtë manual përdorimi. Këto punime duhen kryer në qendrat tona të autorizuar të shërbimit.
7. Përdorni gjithmonë vetëm pjesët e këmbimit dhe aksesorët tanë origjinale. Përdorimi i pjesëve ose aksesorëve të furnizuar nga një palë e tretë mund të shkaktojë prishje të veglës, dëmtim të pronës dhe/ose lëndim të rëndë.
8. Vegla duhet të inspektohet dhe të mirëmbahet në intervale të rregullta nga qendrat tona të autorizuar të shërbimit.
9. Mbajeni veglën gjithmonë në gjendje të mirë pune. Mirëmbajtja e dobët mund të shkaktojë performancë më të ulët dhe të shkurtojë jetëgjatësinë e veglës.
10. Mbajini dorezat të thata, të pastra dhe pa vaj dhe graso. Mbajini të pastra nga mbeturinat të gjitha hyrjet e ajrit të ftohjes.
11. Mos e lani veglën me ujë me presion të lartë.

12. Kur lani veglën, mos lini ujën që të hyjë në mekanizmin elektrik si p.sh. në bateri, motor dhe terminale.
13. Kur magazinoni veglën, shmangni dritën e drejtpërdrejtë të diellit dhe shiun, dhe ruajeni në një vend ku nuk nxehet apo njomet.
14. Kryeni inspektimin ose mirëmbajtjen në një vend ku mund të shmangët shiun.
15. Pas përdorimit të veglës, hiqni papastërtitë që i janë ngjitur dhe thajeni veglën plotësisht përpara se ta magazinoni. Në varësi të stinës ose të zonës, ekziston rreziku i keqfunksionimit për shkak të ngricës.

Magazinimi

1. Përpara se ta magazinoni veglën, pastrojeni tërësisht dhe kryeni shërbimet e mirëmbajtjes. Hiqni kutinë e baterisë. Vendosni kapakun në diskun prerës.
2. Ruajeni veglën në një vend të thatë dhe të lartë ose të mbyllur, larg fëmijëve.
3. Mos e mbështetni veglën te ndonjë objekt tjetër, si p.sh. në mur. Përndryshe, ajo mund të bjerë papritur dhe të shkaktojë lëndime.

Ndihma e shpejtë

1. Mbani gjithmonë afër një kuti të ndihmës së shpejtë. Zëvendësoni menjëherë çdo artikull që hiqni nga kutia e ndihmës së shpejtë.
2. Nëse kërkonti ndihmë, jepni informacione e mëposhtme:
 - Vendin e aksidentit
 - Çfarë ndodhi
 - Numrin e personave të lënduar
 - Natyrën e lëndimit
 - Emrin tuaj

RUAJINI KËTO UDHËZIME.

▲ PARALAJMËRIM: MOS lejoni që njohja ose familjarizimi me produktin (të fituara nga përdorimi i shpeshtë) të zëvendësojnë zbatimin me përpikëri të rregullave të sigurisë për produktin në fjalë. KEQPËRDORIMI ose mosndjekja e rregullave të sigurisë të dhëna në këtë manual përdorimi mund të shkaktojë dëmtime të rënda personale.

Udhëzime të rëndësishme rreth sigurisë për kutinë e baterisë

1. Përpara se ta përdorni kutinë e baterisë, lexoni të gjitha udhëzimet dhe shënimet e masave parandaluese të (1) ngarkuesit të baterisë, (2) bateria dhe (3) produkti që përdor baterinë.
2. Mos e çmontoni ose dëmtoni kutinë e baterisë. Kjo mund të shkaktojë zjarr, nxehtësi të lartë ose shpërthim.
3. Nëse koha e përdorimit është shkurtuar jashtë mase, ndalojeni punën menjëherë. Kjo mund të rezultojë në rrezik mbinxhejeje, djegie të mundshme, madje edhe shpërthim.
4. Nëse ju futen elektrolite në sy, shpëlajini sytë me ujë të pastër dhe kërkonti ndihmë mjekësore menjëherë. Kjo gjë mund të rezultojë në humbje të shikimit.

5. **Mos bëni lidhje të shkurtër me kutinë e baterisë:**
 - (1) **Mos i prekni terminalët me materiale përcjellëse.**
 - (2) **Shmangni ruajtjen e kutisë së baterisë në një kuti me objekte të tjera metalike, si gozhdë, monedha etj.**
 - (3) **Mos e ekspozoni kutinë e baterisë në ujë ose shi.**
Qarku i shkurtër i baterisë mund të shkaktojë qarkullim të madh të rrymës elektrike, mbinxehje, djegie të mundshme dhe madje prishje.
6. **Mos e ruani dhe mos e përdorni pajisjen dhe kutinë e baterisë në vende ku temperatura mund të arrijë ose tejkalojë 50 °C (122 °F).**
7. **Mos e digjni kutinë e baterisë, edhe nëse është shumë e dëmtuar ose është konsumuar plotësisht. Kutia e baterisë mund të shpërthejë në zjarr.**
8. **Mos e shpioni, pritni, shtypni, hidhni apo rrëzoni kutinë e baterisë apo ta goditni kutinë e baterisë me një objekt të fortë. Një sjiellje e tillë mund të shkaktojë zjarr, nxehtësi të lartë ose shpërthim.**
9. **Mos përdorni bateri të dëmtuar.**
10. **Bateritë e përfshira të litiumit, u nënshtrohen rrezikëve të legjislationit për mallrat e rrezikshme.**
Për transport tregtar p.sh. nga palë të treta, agjentë të ndërmjetëm, duhet të ndiqen kërkesa specifike mbi paketimin dhe etiketimin.
Për përgatitjen e artikullit për transport, është i nevojshëm konsultimi i një eksperti për materiale të rrezikshme. Ju lutemi, ndiqni gjithashtu rregulloret me gjasë më të detajuara vendore. Mbuloni me ngjitëse ose maskoni kontaktet e zhveshura dhe paketojeni baterinë në mënyrë të tillë që të mos lëvizë në paketim.
11. **Kur hidhni kutinë e baterisë, hiqeni nga vegla dhe hidhni në një vend të sigurt. Zbatoni rregulloret lokale rreth hedhjes së baterisë.**
12. **Përdorini bateritë vetëm me produktet e specifikuar nga Makita. Instalimi i baterive në produkte të papajtueshme mund të rezultojë në zjarr, nxehtësi të lartë, shpërthim ose rrjedhje të elektroliteve.**
13. **Nëse vegla nuk përdoret për një periudhë të gjatë kohe, bateria duhet të hiqet nga vegla.**
14. **Gjatë dhe pas përdorimit, kutia e baterisë mund të nxehet, gjë që mund të shkaktojë djegie ose djegie në temperaturë të ulët. Tregoni kujdes gjatë manovrimit të kutive të nxehta të baterive.**
15. **Mos prekni terminalin e veglës menjëherë pas përdorimit pasi mund të nxehet aq shumë sa të shkaktojë djegie.**
16. **Mos lejoni që grumbullimin e ashklave, pluhurave ose papastërtive në terminalët, vrimat ose kanalet e kutisë së baterisë. Mund të shkaktojë ngrohje, marrje flakë, plasje dhe avari të veglës ose të kutisë së baterisë, duke rezultuar në djegie ose lëndime personale.**
17. **Përveç kur vegla e mbështet përdorimin pranë linjave elektrike me voltazh të lartë, mos e përdorni kutinë e baterisë pranë linjave elektrike me voltazh të lartë. Kjo mund të shkaktojë një defekt ose dëmtim të veglës ose të kutisë së baterisë.**
18. **Mbajeni baterinë larg fëmijëve.**

RUAJINI KËTO UDHËZIME.

▲KUJDES: Përdorni vetëm bateri origjinale **Makita**. Përdorimi i baterive jo-origjinale Makita ose baterive që mund të jenë modifikuar, mund të rezultojë në marrjen flakë të baterisë, lëndime personale apo dëmtime. Kjo do të anulojë gjithashtu edhe garancinë e Makita-s për veglën e Makita-s dhe ngarkuesin.

Këshilla për të ruajtur jetëgjatësinë maksimale të baterisë

1. **Ngarkojeni baterinë përpara se të shkarkohet plotësisht. Gjithmonë ndaloni punën me pajisjen dhe ngarkoni baterinë kur vëreni ulje të fuqisë së pajisjes.**
2. **Asnjëherë mos e ringarkoni baterinë e ngarkuar plotësisht. Mbingarkimi shkurtor jetëgjatësinë e shërbimit të baterisë.**
3. **Ngarkojeni baterinë në temperaturën e dhomës në 10 °C - 40 °C. Lëreni kutinë e nxehtë të baterisë të ftohet përpara se ta ngarkoni atë.**
4. **Kur nuk e përdorni kutinë e baterisë, hiqeni atë nga vegla ose karikuesi.**
5. **Ngarkojeni baterinë nëse nuk e përdorni për një kohë të gjatë (mbi gjashtë muaj).**

PËRSHKRIMI I PJESËVE

► Fig.4

1	Treguesi i shpejtësisë	2	Treguesi i ADT (ADT = "Automatic Torque Drive Technology")	3	Llamba e kujdesit	4	Butoni kryesor i ndezjes
5	Butoni i rrotullimit mbrapsht	6	Kutia e baterisë	7	Leva e bllokimit	8	Këmbëza e çelësit
9	Varësja	10	Doreza	11	Barriera (specifike sipas shtetit)	12	Mbrojtësi
13	Shtesa e mbrojtësit (për kokën prerëse prej najloni / fletën plastike)	14	Rripi i krahut	-	-	-	-

PËRSHKRIMI I PUNËS

▲ PARALAJMËRIM: Sigurohuni gjithmonë që vegla të jetë e fikur dhe kutia e baterisë të jetë hequr përpara se ta rregulloni apo t'i kontrolloni funksionet e veglës. Mosfikja e veglës dhe mosheqja e kutisë së baterisë mund të rezultojë në lëndim të rëndë personal për shkak të ndezjes aksidentale.

Instalimi ose heqja e kutisë së baterisë

▲ KUJDES: Fikeni gjithmonë veglën përpara se të instaloni ose hiqni kutinë e baterisë.

▲ KUJDES: Mbajeni fort veglën dhe kutinë e baterisë kur montoni ose hiqni kutinë e baterisë. Mosmbajta fort e veglës dhe e kutisë së baterisë mund të bëjë që t'ju rrëshqasin nga duart dhe të shkaktojë dëmtim të veglës dhe të kutisë së baterisë, si dhe lëndim personal.

► Fig.5: 1. Treguesi i kuq 2. Butoni 3. Kutia e baterisë

Për të hequr kutinë e baterisë, rrëshqiteni atë nga vegla ndërsa rrëshqisni butonin në pjesën e përparme të kutisë së baterisë.

Për të vendosur kutinë e baterisë, bashkërendisni gjuhëzën e kutisë së baterisë me kanalën e folesë dhe rrëshqiteni për ta futur. Futeni deri në fund, derisa të kërcasë dhe të bllokohet në vend. Nëse shikoni treguesin e kuq siç tregohet në figurë, nuk është e bllokuar plotësisht.

▲ KUJDES: Vendoseni gjithnjë plotësisht kutinë e baterisë derisa treguesi i kuq të mos duket. Në të kundërt, ajo mund të bjerë aksidentalisht nga vegla duke ju lënduar juve ose personin pranë jush.

▲ KUJDES: Mos e vendosni me forcë kutinë e baterisë. Nëse kutia nuk hyn lehtë, nuk po e futni siç duhet.

Sistemi i mbrojtjes së veglës/ baterisë

Vegla është e pajisur me një sistem të mbrojtjes së veglës/baterisë. Ky sistem ndërpret automatikisht energjinë në motor për të zgjatur jetëgjatësinë e veglës dhe baterisë. Vegla do të ndalojë automatikisht gjatë punës nëse vegla është vendosur sipas një prej kushteve të mëposhtme:

Llamba e kujdesit			Statusi
Ngjyra	● Ndezur	● Duke pulsuar	
E gjelbër	●	●	Mbingarkesë
E kuqe	● (vegla)/ ● (bateria)	●	Mbinxehje
E kuqe	●	●	Mbishkarkesë

Mbrojtja nga mbingarkesa

Nëse vegla ndodhet në një nga situatat e mëposhtme, vegla ndalon automatikisht dhe llamba e kujdesit fillon të pulsojë në të gjelbër:

- Vegla është e mbingarkuar nga barishtet e ngatërruara ose papastërtitë e tjera.
- Vegla prerëse është e bllokuar ose është zmbursuar.
- Butoni kryesor i energjisë është aktivizuar ndërkohë që tërhiqet këmbëza e çelësit.

Në këtë situatë, lëshoni këmbëzën e çelësit dhe hiqni barishtet ose mbetjet e ngecura nëse është e nevojshme. Pas kësaj, tërhiqni sërish këmbëzën e çelësit për të vazhduar.

▲ KUJDES: Nëse ju nevojitet të hiqni barishtet e ngatërruara në vegël ose të lironi veglën prerëse të bllokuar, sigurohuni që të fikni veglën përpara se të filloni.

Mbrojtja e veglës ose e baterisë nga mbinxehja

Nëse vegla ose kutia e baterisë mbinxehet, vegla ndalon automatikisht. Kur vegla është e mbinxehur, ndizet në të kuqe llamba e kujdesit. Kur kutia e baterisë është e mbinxehur, pulson në të kuqe llamba e kujdesit. Lëreni veglën dhe/ose baterinë të ftohet përpara se ta ndizni sërish veglën.

Mbrojtja nga mbishkarkimi

Kur kapaciteti i baterisë ulet, vegla ndalon automatikisht dhe llamba e kujdesit fillon të pulsojë në të kuqe. Nëse vegla nuk funksionon edhe kur përdoren çelësat, hiqni kutinë e baterisë nga vegla dhe karikojeni atë.

Treguesi i kapacitetit të mbetur të baterive

Shtypni butonin e kontrollit në kutinë e baterisë për të treguar kapacitetin e mbetur të baterisë. Llambat treguese ndizen për pak sekonda.

► Fig.6: 1. Llambat treguese 2. Butoni i kontrollit

Llambat treguese			Kapaciteti i mbetur
■ Ndezur	□ Fikur	▬ Duke pulsuar	
■ ■ ■ ■			75% deri 100%
■ ■ ■ □			50% deri 75%
■ ■ □ □			25% deri 50%
■ □ □ □			0% deri 25%
▬ □ □ □			Ngarkojeni baterinë.
■ ■ □ □		↑ ↓	Llambushka mund të ketë keqfunksionuar.
□ □ ■ ■			

SHËNIM: Në varësi të kushteve të përdorimit dhe të temperaturës së ambientit, treguesi mund të ndryshojë paksa nga kapaciteti aktual.

SHËNIM: Llamba e parë e treguesit (në fund majtas) do të pulsojë kur sistemi i mbrojtjes së baterisë është në punë.

Çelësi i rrymës kryesore

Për të ndezur veglën, goditni butonin kryesor të ndezjes.

Për ta fikur veglën, shtypni dhe mbani shtypur butonin kryesor të ndezjes derisa treguesi i shpejtësisë të fiket.

► **Fig.7:** 1. Treguesi i shpejtësisë 2. Butoni kryesor i ndezjes

SHËNIM: Vegla do të fiket automatikisht nëse lihet pa përdorur për një periudhë të caktuar kohe.

Veprimi i ndërrimit

▲ PARALAJMËRIM: Për sigurinë tuaj, kjo vegël është pajisur me një levë bllokimi e cila parandalon nisjen e paqëllimshme të veglës. Mos e përdorni KURRË veglën nëse fillon të punojë pasi të keni tërhequr vetëm këmbëzën e çelësit pa shtypur levën e bllokimit. Çojeni veglën në qendrën tonë të autorizuar të shërbimit për riparimet e duhura PËRPARA përdorimit të mëtejshëm.

▲ PARALAJMËRIM: Mos e lidhni dhe as mos e parandaloni KURRË qëllimin dhe funksionin e levës së bllokimit.

▲ KUJDES: Përpara se të vendosni kutinë e baterisë në vegël, kontrolloni gjithmonë për të parë nëse këmbëza e çelësit aktivizohet siç duhet dhe nëse kthehet në pozicionin "OFF" (fikur) kur lëshohet. Përdorimi i veglës me një çelës që nuk funksionon siç duhet mund të çojë në humbje të kontrollit dhe lëndim të rëndë personal.

▲ KUJDES: Mos e vendosni kurrë gishtin mbi butonin kryesor të ndezjes dhe këmbëzën e çelësit kur transportoni veglën. Vegla mund të ndizet pa dashje dhe t'ju lëndojë.

VINI RE: Mos e tërhiqni fort këmbëzën e çelësit pa shtypur levën e bllokimit. Kjo mund të shkaktojë thyerjen e çelësit.

Për të parandaluar tërheqjen aksidentale të këmbëzës së çelësit, vegla është pajisur me një levë bllokimi. Për të ndezur veglën, kapni dorezën (leva e zhbllokimit lirohet nga kapja e dorezës) dhe tërhiqni këmbëzën e çelësit. Lëshojeni këmbëzën e çelësit për ta ndaluar veglën.

UR016G

► **Fig.8:** 1. Leva e zhbllokimit 2. Këmbëza e çelësit









UR017G

► **Fig.9:** 1. Leva e zhbllokimit 2. Këmbëza e çelësit

Rregullimi i shpejtësisë



Shpejtësinë e veglës mund ta zgjidhni duke shtypur butonin kryesor të ndezjes. Çdo herë që prekni butonin kryesor të ndezjes, ndryshon niveli i shpejtësisë.

► **Fig.10:** 1. Treguesi i shpejtësisë 2. Butoni kryesor i ndezjes



Treguesi i shpejtësisë	Modaliteti	Shpejtësia e rrotullimit
3  2  1 	E lartë	6 500 min ⁻¹
3  2  1 	Mesatare	5 300 min ⁻¹
3  2  1 	E ulët	3 500 min ⁻¹



"Automatic Torque Drive Technology"

Kur aktivizoni "Automatic Torque Drive Technology" (ADT), vegla punon me shpejtësi rrotullimi dhe forcë rrotulluese optimale për kushtet e barit që po pritët.

Për të filluar ADT, shtypni dhe mbani shtypur butonin e lëvizjes mbrapsht derisa të ndizet treguesi ADT. Pas kësaj, goditni butonin kryesor të ndezjes për të zgjedhur veglën prerëse të bashkuar me veglën. Ndizni dritën pranë shenjës  për të zgjedhur fletën e prerësit dhe fletën plastike, shënimin  për të zgjedhur kokën prerëse prej najloni.

Për të ndaluar ADT, shtypni dhe mbani shtypur butonin e lëvizjes mbrapsht derisa të fiket treguesi ADT.

► **Fig.11:** 1.  shenja 2.  shenja 3. Treguesi ADT 4. Butoni kryesor i ndezjes 5. Butoni i rrotullimit mbrapsht

Treguesi	Modaliteti	Vegla prerëse	Shpejtësia e rrotullimit
	ADT (Fleta e prerësit)	Fleta e prerësit Fleta plastike	3 500 - 6 500 min ⁻¹
	ADT (Koka prerëse prej najloni)	Koka prerëse prej najloni	3 500 - 6 500 min ⁻¹

Butoni i rrotullimit mbrapsht për heqjen e mbeturinave

▲ PARALAJMËRIM: Fikni veglën dhe hiqni kutinë e baterisë përpara se të hiqni mbeturinat ose barishtet e ngecura që nuk mund të hiqen me anë të funksionit të rrotullimit mbrapsht. Mosfikja e veglës dhe mosheqja e kutisë së baterisë mund të rezultojë në lëndim të rëndë personal për shkak të ndezjes aksidentale.

Vegla ka një buton rrotullimi mbrapsht për të ndryshuar drejtimin e rrotullimit. Ai shërben vetëm për heqjen e mbeturinave dhe barishteve të ngecura në vegël. Për të ndryshuar drejtimin e rrotullimit, shtypni butonin e rrotullimit mbrapsht dhe tërhiqni këmbëzën e çelësit ndërkohë që shtypni levën e zhblokimit kur vegla prerëse të ketë ndaluar lëvizjen. Kur tërhiqni këmbëzën e çelësit, treguesit e shpejtësisë dhe treguesi ADT fillojnë të pulsojnë dhe vegla prerëse rrotullohet në drejtim të kundërt.

Për ta rikthyer në rrotullimin normal, lëshoni këmbëzën dhe prisni derisa vegla prerëse të ndalojë.

► **Fig.12:** 1. Treguesi i shpejtësisë 2. Treguesi ADT 3. Butoni i rrotullimit mbrapsht

SHËNIM: Gjatë rrotullimit mbrapsht, vegla punon vetëm për pak kohë dhe më pas ndalon automatikisht.

SHËNIM: Rrotullimi rikthehet në drejtimin normal kur e rindizni veglën pasi është fikur.

SHËNIM: Nëse shtypni butonin e rrotullimit mbrapsht gjatë kohës që vegla prerëse është ende duke u rrotulluar, vegla ndalet dhe është gatë për rrotullimin mbrapsht.

Freni elektrik

Kjo vegël është pajisur me fren elektrik. Nëse vegla vazhdimisht nuk arrin të ndalojë me shpejtësi pasi lëshohet këmbëza e çelësit, dërgojeni veglën për shërbim te një nga qendrat tona të shërbimit.

▲ KUJDES: Ky sistem freni nuk zëvendëson mbrojtësin. Mos e përdorni kurrë veglën pa mbrojtësin. Një vegël prerëse pa mbrojtës mund të shkaktojë lëndim të rëndë personal.

Funksioni elektronik

Kontrolli i shpejtësisë konstante

Funksioni i kontrollit të shpejtësisë ofron rrotullim konstant pavarësisht kushteve të ngarkesës.

Tipari i ndezjes së ngadaltë

Ndezje e ngadaltë për shkak të tronditjes së mbytur të ndezjes.

MONTIMI

▲ PARALAJMËRIM: Gjithmonë sigurohuni që vegla të jetë e fikur dhe kutia e baterisë të jetë hequr përpara se të kryeni ndonjë shërbim për veglën. Mosfikja e veglës dhe mosheqja e kutisë së baterisë mund të rezultojë në lëndim të rëndë personal për shkak të ndezjes aksidentale.

▲ PARALAJMËRIM: Mos e ndizni kurrë veglën nëse nuk është montuar plotësisht. Vënia në punë e veglës kur ajo është pjesërisht e montuar mund të rezultojë në lëndime personale serioze nga ndezja e paqëllimshme.

Instalimi i dorezës

Për UR016G

1. Futni boshtin e dorezës të mbajtësja. Bashkërenditni vrimën në mbajtëse me vrimën në bosht. Shtrengojeni mirë vidën.

► **Fig.13:** 1. Mbajtësja 2. Vida 3. Boshti

VINI RE: Vëreni drejtimin e mbajtëses. Vrimat e vidave nuk do të drejtvijohen nëse mbajtësja nuk vendoset në drejtimin e duhur.

2. Rregulloni pozicionin e dorezës dhe më pas shtrengoni çelësin për të fiksur dorezën.

► **Fig.14:** 1. Çelësi rrotullues

Për UR017G

1. Montoni morsat e sipërme dhe të poshtme në amortizator.

2. Vendosni dorezën në morsën e sipërme dhe fiksojeni me bulonat me kokë heksagonale siç ilustron.

► **Fig.15:** 1. Buloni me kokë heksagonale 2. Doreza 3. Morsa e sipërme 4. Amortizatori 5. Morsa e poshtme

Montimi i barrierës

Vetëm për modelin me dorezë në formë laku (specifike sipas shtetit)

Nëse barriera është e përfshirë në modelin tuaj, montojeni te doreza duke përdorur vidën në barrierë.

► **Fig.16:** 1. Barriera 2. Vida

▲ KUJDES: Mos e hiqni barrierën pas montimit. Barriera funksionon si një element sigurie për të parandaluar kontaktin tuaj aksidental me diskun prerëse.

Ruajtja e çelësit heksagonal

▲ KUJDES: Bëni kujdes të mos e lini çelësin heksagonal të futur në kokën e veglës. Mund t'ju lëndojë dhe/ose të dëmtojë veglën.

Kur nuk e përdorni çelësin heksagonal, ruajeni siç ilustron që të mos humbasë.

UR016G





► **Fig.17:** 1. Çelësi heksagonal

UR017G

► **Fig.18:** 1. Çelësi heksagonal

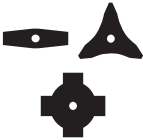
Kombinimi i duhur i veglës prerëse dhe i mbrojtësit

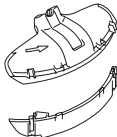
▲KUJDES: Gjithmonë përdorni kombinimin e duhur të veglës prerëse dhe mbrojtësit. Kombinimi i gabuar mund të mos ju mbrojtë juve nga vegla prerëse, copëzat fluturuese dhe gurët. Kjo gjithashtu ndikon në ekuilibrin e veglës dhe rezultojn në lëndim.

Vegla prerëse	Mbrojtësi
<p>Fleta e prerësit (fleta me 2 dhëmbë, 3 dhëmbë dhe 4 dhëmbë)</p> 	
<p>Koka prerëse prej najloni</p> 	
<p>Fleta plastike</p> 	

Instalimi i mbrojtësit

▲PARALAJMËRIM: Asnjëherë mos e përdorni veglën pa mbrojtësin ose me mbrojtësin të instaluar gabimisht. Nëse nuk e bëni diçka të tillë mund të shkaktohen lëndime të rënda personale.

SHËNIM: Lloji i mbrojtësit i dhënë si aksesor standard varion në varësi të vendeve.

Për fletën e prerësit

Bashkoheni mbrojtësin me morskën duke përdorur bulonat.
► **Fig.19:** 1. Morsa 2. Mbrojtësi

Për kokën prerëse prej najloni / fletën plastike

▲KUJDES: Kini kujdes të mos lëndoheni të prerësit që pret fijen e najlonit.

Bashkoheni mbrojtësin me morskën duke përdorur bulonat. Pas kësaj, instaloni shtesën e mbrojtësit. Futeni shtesën e mbrojtësit në mbrojtës dhe më pas shtyjini kapëset në vend. Sigurohuni që iliqet në shtesën e mbrojtësit të puthiten me të çarat në mbrojtës.

► **Fig.20:** 1. Mbrojtësi 2. Kapësja 3. Shtesa e mbrojtësit 4. Prerësi 5. E çara 6. Iliku

Për të hequr shtesën e mbrojtësit nga mbrojtësi, shkëputni kapëset duke futur çelësin fiso heksagonal siç ilustron.

► **Fig.21:** 1. Çelësi fiso heksagonal 2. Kapësja

Instalimi i veglës prerëse

▲KUJDES: Gjithmonë përdorni çelësat e dhënë për të hequr ose instaluar veglën prerëse.

▲KUJDES: Sigurohuni që të hiqni çelësin heksagonal të futur në kokën e veglës pas instalimit të veglës prerëse.

SHËNIM: Lloji i veglës(ave) prerëse të dhënë si aksesor standard varion në varësi të vendeve. Vegla prerëse nuk përfshihet në disa vende.

SHËNIM: Kthejeni veglën kokëposhtë për ta ndërruar me lehtësi veglën prerëse.

Fleta e prerësit

▲KUJDES: Kur prekni një fletë prerësi, mbani gjithmonë dorëza dhe vendosni kapakun e fletës mbi fletë.

▲KUJDES: Fleta e prerësit duhet të mprihet mirë dhe të mos ketë krisje ose thyerje. Nëse fleta e prerësit godet një gur gjatë përdorimit, ndalojeni veglën dhe kontrollojeni menjëherë fletën e prerësit.

▲KUJDES: Gjithmonë përdorni fletën e prerësit me diametrin e përshkruar në seksionin për specififikimet.

1. Vendosni kapakun e fletës në fletën e prerësit.

Fleta me 2 dhëmbë

► **Fig.22**

Fleta me 3 dhëmbë

► **Fig.23**

Fleta me 4 dhëmbë

► **Fig.24**

2. Futeni çelësin fiso heksagonal përmes vrimës në kutinë e ingranazheve për të bllokuar boshtin. Rrotulloni boshtin derisa çelësi fiso heksagonal të futet plotësisht.

► **Fig.25:** 1. Dadoja 2. Kupa 3. Rondela e morskës 4. Fleta e prerësit 5. Boshti 6. Rondela hyrëse 7. Çelësi fiso heksagonal

3. Montoni fletën e prerësit në rondelën hyrëse në mënyrë që shigjetat në fletën e prerësit dhe mbrojtës të tregojnë të njëjtin drejtim.

► **Fig.26:** 1. Shigjeta

4. Vendosni rondelën e morskës dhe kupën në fletën e prerësit dhe më pas shtrëngojeni dadon fort me fiso.

► **Fig.27:** 1. Çelësi në kuti 2. Çelësi fiso heksagonal 3. Lirim 4. Shtrengimi

SHËNIM: Forca shtrënguese: 20 - 30 Nm

5. Hiqni çelësin fiso heksagonal nga kutia e ingranazheve.

Për ta hequr fletën e prerësit, ndiqni procedurat e kundërta të instalimit.

Koka prerëse prej najloni

VINI RE: Sigurohuni që të përdorni kokë prerëse origjinale prej najloni nga Makita.

► **Fig.28:** 1. Koka prerëse prej najloni 2. Boshti 3. Çelësi hegzagonal 4. Lirimi 5. Shtrëngimi

1. Futeni çelësin fiso hegzagonal përmes vrimës në kutinë e ingranazheve për të bllokuar boshtin. Rrotulloni boshtin derisa çelësi fiso hegzagonal të futet plotësisht.
2. Vendoseni kokën prerëse prej najloni mbi bosht dhe shtrëngojeni fort me dorë.
3. Hiqni çelësin fiso hegzagonal nga kutia e ingranazheve. Për ta hequr kokën prerëse prej najloni, ndiqni procedurat e kundërta të instalimit.

Fleta plastike

VINI RE: Sigurohuni që të përdorni disk plastik original nga "Makita".

► **Fig.29:** 1. Fleta plastike 2. Boshti 3. Çelësi fiso hegzagonal 4. Lirimi 5. Shtrëngimi

1. Futeni çelësin fiso hegzagonal përmes vrimës në kutinë e ingranazheve për të bllokuar boshtin. Rrotulloni boshtin derisa çelësi fiso hegzagonal të futet plotësisht.
2. Vendoseni fletën plastike mbi bosht dhe shtrëngojeni fort me dorë.
3. Hiqni çelësin fiso hegzagonal nga kutia e ingranazheve. Për ta hequr fletën plastike, ndiqni procedurat e kundërta të instalimit.

PËRDORIMI

Vendosja e rripit të krahut

⚠ PARALAJMËRIM: Bëni kujdes maksimal për të ruajtur kontrollin e veglës gjatë gjithë kohës. Mos lejoni që vegla të afrohet drejt jush ose ndokujt në afërsi të ambientit të punës. Humbja e kontrollit të veglës mund të shkaktojë lëndime serioze për personat në afërsi dhe përdoruesin.

⚠ KUJDES: Përdorni gjithmonë rripin e krahut të montuar në vegël. Përpara përdorimit, rregulloni rripin e krahut sipas përmasave të përdoruesit, për të parandaluar lodhjen.

⚠ KUJDES: Përpara përdorimit, sigurohuni që rripi i krahut të jetë vendosur siç duhet te varësja në vegël.

⚠ KUJDES: Kur përdorni veglën në kombinim me furnizimin me energji të llojit çantë shpine si p.sh. paketë elektrike portative, mos përdorni rripat e krahut të përfshirë në paketën e veglës, por përdorni rripin e varjes të rekomanduar nga Makita.

Nëse vendosni rripat e krahut të përfshirë në paketën e veglës dhe rripat e krahut të furnizimit me energji të llojit çantë shpine njëkohësisht, heqja e veglës ose e furnizimit me energji të llojit çantë shpine është e vështirë në rast emergjence dhe mund të shkaktojë aksident ose lëndim. Për rripin e rekomanduar të varjes, pyesni Qendrën e Shërbimit të Autorizuar të Makita.

Për UR016G

1. Vendosni rripat e krahut dhe shtrëngoni tokëzën.
► **Fig.30**
2. Lidhni grepin në rripin e krahut me varësen e veglës.
► **Fig.31:** 1. Grep 2. Varësja
3. Rregulloni rripat e krahut në një pozicion komod pune.
► **Fig.32**

Rripi i krahut ka një mjet për lirim të shpejtë. Thjesht shtypni anët e tokëzës duke mbajtur njëkohësisht veglën për të liruar veglën nga rripi i krahut.
► **Fig.33:** 1. Tokëza

Për UR017G

1. Mbajeni rripin e krahut në krahun tuaj të majtë.
► **Fig.34**
2. Lidhni grepin në rripin e krahut me varësen e veglës.
► **Fig.35:** 1. Grep 2. Varësja
3. Rregullojeni rripin e krahut në një pozicion komod pune.
► **Fig.36**

Rripi i krahut ka një mjet për lirim të shpejtë. Thjesht shtypni anët e tokëzës për të liruar veglën nga rripi i krahut.
► **Fig.37:** 1. Tokëza

Rregullimi i pozicionit të varësës

Vetëm për modelin UR016G

Për përdori më komod të veglës, mund të ndryshoni pozicionin e varësës.

1. Lironi bulonin me kokë hegzagonale në varëse dhe rreshqiteni varësen në një pozicion komod pune.
► **Fig.38:** 1. Varësja 2. Buloni me kokë hegzagonale
2. Rregulloni pozicionin e varësës siç tregohet në figurë dhe më pas shtrëngojeni kokën e bulonit hegzagonal.
► **Fig.39**

1	Pozicioni i varësës nga toka
2	Pozicioni i veglës prerëse nga toka
3	Distanca horizontale midis varësës dhe pjesës së pambrojtur të veglës prerëse

Përdorimi i saktë i veglës

▲ PARALAJMËRIM: Vendoseni gjithmonë veglën në anën tuaj të djathtë. Pozicionimi i saktë i veglës mundëson kontrollin maksimal të saj dhe ul rrezikun e lëndimit të rëndë personal të shkakuar nga zmbropsja.

▲ PARALAJMËRIM: Bëni kujdes maksimal për të ruajtur kontrollin e veglës gjatë gjithë kohës. Mos lejoni që vegla të afrohet drejt jush ose ndokujt në afërsi të ambientit të punës. Humbja e kontrollit të veglës mund të shkaktojë lëndime serioze për personat në afërsi dhe përdoruesin.

▲ PARALAJMËRIM: Për të evituar aksidentet, mbani mbi 15 m (50 fut) distancë midis përdoruesve kur punojnë dy a më shumë të tillë në një vend. Gjithashtu, caktoni një person për të ruajtur distancën midis përdoruesve. Nëse në zonën e punës hyn ndonjë njeri apo kafshë, ndërpriteni menjëherë punën.

▲ KUJDES: Nëse gjatë punës vegla prerëse përplaslet aksidentalisht në një gur ose objekt të fortë, fikeni veglën dhe kontrollojeni për dëmtime. Nëse vegla prerëse është dëmtuar, zëvendësojeni menjëherë. Përdorimi i një vegle prerëse të dëmtuar mund të shkaktojë lëndim të rëndë personal.

▲ KUJDES: Hiqeni kapakun e diskut nga disku i prerësit gjatë prerjes së barit.

Pozicionimi dhe përdorimi i saktë mundësojnë kontroll optimal dhe ulin rrezikun e lëndimit të shkakuar nga zmbropsja.

UR016G

► Fig.40

UR017G

► Fig.41

Gjatë përdorimit të kokës prerëse prej najloni (lloji me goditje dhe furnizim)

Koka prerëse prej najloni është kokë prerëse me fije me dy linja dhe ka mekanizëm me goditje dhe furnizim.

Për të nxjerrë fijen e najlonit, koka prerëse duhet përplasur në tokë gjatë rrotullimit.

► Fig.42: 1. Zona më efikase e prerjes

VINI RE: Mekanizmi me goditje dhe furnizim nuk funksionon siç duhet nëse koka prerëse prej najloni nuk po rrotullohet.

SHËNIM: Nëse fija e najlonit nuk del kur goditni kokën, mblidheni/zëvendësojeni fijen e najlonit duke ndjekur procedurat në seksionin e mirëmbajtjes.

MIRËMBAJTJA

▲ PARALAJMËRIM: Gjithmonë sigurohuni që vegla të jetë e fikor dhe kutia e baterisë të jetë hequr përpara se të kryeni ndonjë kontroll ose mirëmbajtje për veglën. Mosfikja e veglës dhe mosheqja e kutisë së baterisë mund të rezultojë në lëndim të rëndë personal për shkak të ndezjes aksidentale.

VINI RE: Mos përdorni kurrë benzinë, benzinë pastrimi, hollues, alkool dhe të ngjashme. Mund të shkaktoni çngjyrosje, deformime ose krisje.

Për të ruajtur SIGURINË dhe QËNDRUESHMËRINË, riparimet dhe çdo mirëmbajtje apo rregullim tjetër duhen kryer nga qendrat e autorizuar të shërbimit ose të shërbimit të fabrikës të Makita-s, duke përdorur gjithnjë pjesë këmbimi të Makita-s.

Pastrimi i veglës

Pastrojeni veglën duke e fshirë pluhurin, papastërtitë ose barin e prerë me një leckë të thatë ose me një të njomur me ujë me sapun dhe të shtrydhur. Për të shmangur mbinxehjen e veglës, sigurohuni që të hiqni barin e prerë ose mbetjet e ngjitura me grilën e veglës.

Ndërrimi i fijes së najlonit

▲ PARALAJMËRIM: Përdorni vetëm fijen e najlonit me diametrin e specifikuar në këtë manual përdorimi. Mos përdorni kurrë fije më të rëndë, tel metalik, litar ose materiale të ngjashme. Moskryerja e këtij veprimi mund të shkaktojë dëmtim të veglës dhe të çojë në lëndim të rëndë personal.

▲ PARALAJMËRIM: Hiqeni gjithmonë kokën prerëse prej najloni nga vegla kur ndërtoni fijen e najlonit.

▲ PARALAJMËRIM: Sigurohuni që kapaku i kokës prerëse prej najloni të sigurohet siç duhet në fole siç përshkruhet në këtë manual përdorimi. Mossigurimi i mirë i kapakut mund të bëjë që pjesët e kokës prerëse prej najloni të shképuten dhe të shkaktojnë lëndime të rënda personale.

Zëvendësojeni fijen e najlonit nëse nuk del më. Metoda e zëvendësimit të fijes së najlonit varet nga lloji i kokës prerëse prej najloni.

95-M10L

► Fig.43

96-M10L

► Fig.44

Ndërrimi i diskut plastik

Ndërrojeni fletën plastike nëse konsumohet ose thyhet.
► Fig.45

Kur instaloni diskut plastik, bashkërenditni drejtimi e shigjetës në fletë me atë të mbrojtëses.

► Fig.46: 1. Shigjeta në mbrojtëse 2. Shigjeta në fletë

NDREQJA E DEFEKTEVE

Përpara se të kërkonti riparime bëni inspektimet tuaja. Nëse zbuloni ndonjë problem që nuk shpjegohet në manual, mos u mundoni të çmontoni veglën. Por për riparime drejtojuni Qendrave të Autorizuara të Shërbimit Makita, duke përdorur gjithmonë pjesë zëvendësuese Makita.

Gjendja anormale	Shkaku i mundshëm (keqfunksionimi)	Zgjidhja
Motori nuk punon.	Kutia e baterisë nuk është instaluar.	Instaloni kutinë e baterisë.
	Problem me baterinë (nën tension)	Rikarikoni kutinë e baterisë. Nëse rikarikimi nuk është efikas, zëvendësoni kutinë e baterisë.
	Sistemi i lëvizjes nuk funksionon mirë.	Kërkojini qendrës lokale të autorizuar të shërbimit që ta riparojë.
Motori ndali punën pas një përdorimi të vogël.	Niveli i karikimit të baterisë është i ulët.	Rikarikoni kutinë e baterisë. Nëse rikarikimi nuk është efikas, zëvendësoni kutinë e baterisë.
	Mbinxehja.	Ndaloni veglën që të ftohet.
Vegla nuk arrin RPM maksimale.	Kutia e baterisë nuk është instaluar mirë.	Instaloni kutinë e baterisë siç përshkruhet në këtë manual.
	Fuqia e baterisë bie.	Rikarikoni kutinë e baterisë. Nëse rikarikimi nuk është efikas, zëvendësoni kutinë e baterisë.
	Sistemi i lëvizjes nuk funksionon mirë.	Kërkojini qendrës lokale të autorizuar të shërbimit që ta riparojë.
Vegla prerëse nuk rrotullohet: ⇒ ndalojeni menjëherë makinerinë!	Midis mbrojtësit dhe veglës prerëse ka ngecur objekt i huaj si p.sh. degë.	Hiqni objektin e huaj.
	Vegla prerëse është vendosur lirshëm.	Shtërrengojeni mirë veglën prerëse.
	Sistemi i lëvizjes nuk funksionon mirë.	Kërkojini qendrës lokale të autorizuar të shërbimit që ta riparojë.
Dridhje jonormale: ⇒ ndalojeni menjëherë makinerinë!	Vegël prerëse e thyer, e përthyer ose e konsumuar	Zëvendësoni veglën prerëse.
	Vegla prerëse është vendosur lirshëm.	Shtërrengojeni mirë veglën prerëse.
	Sistemi i lëvizjes nuk funksionon mirë.	Kërkojini qendrës lokale të autorizuar të shërbimit që ta riparojë.
Vegla prerëse dhe motori nuk ndalojnë: ⇒ Hiqni menjëherë baterinë!	Keqfunksionim elektrik ose elektronik.	Hiqni kutinë e baterisë dhe kërkojini qendrës lokale të autorizuar të shërbimit që ta riparojë.

AKSESORË OPSIONALË

⚠ PARALAJMËRIM: Përdorni vetëm aksesoret ose shtojcat e rekomanduara në këtë manual.

Përdorimi i ndonjë aksesori ose shtojce tjetër mund të shkaktojë lëndim të rëndë personal.

⚠ KUJDES: Këta aksesore ose shtojca rekomandohen për përdorim me veglën Makita të përcaktuar në këtë manual. Përdorimi i aksesoreve apo shtojcave të tjera ndryshe nga këto mund të përbëjë rrezik lëndimi. Aksesoret ose shtojcat përdorini vetëm për qëllimin e tyre të përcaktuar.

Nëse keni nevojë për më shumë të dhëna në lidhje me aksesoret, pyesni qendrën vendore të shërbimit të Makita-s.

- Fleta e prerësit
- Koka prerëse prej najloni
- Fija e najlonit (vija e prerjes)
- Disku plastik
- Mbrojtësi
- Bateri dhe ngarkues origjinal Makita

SHËNIM: Disa artikuj të listës mund të përfshihen në paketën e veglës si aksesore standardë. Ato mund të ndryshojnë nga njëri shtet në tjetrin.

СПЕЦИФИКАЦИИ

Модел:	UR016G	UR017G
Вид на ръкохватката	Велосипедна ръкохватка	Кръгла ръкохватка
Обороти на празен ход (на всяко ниво на скоростта на въртене)	3: 6 500 мин ⁻¹ 2: 5 300 мин ⁻¹ 1: 3 500 мин ⁻¹	
Обща дължина (без режещ инструмент и батерия)	1 792 мм	
Диаметър на найлоновата корда	2,0 мм	
Приложим режещ инструмент и диаметър на рязане	Режещ диск с 2 зъба (P/N 197997-3)	230 мм
	Режещ диск с 3 зъба (P/N 195298-3)	230 мм
	Режещ диск с 4 зъба (P/N 195150-5)	230 мм
	Режеща глава с найлонова корда (P/N 191D89-4)	330 мм
	Пластмасов режещ диск (P/N 198383-1)	255 мм
Номинално напрежение	Постоянно напрежение 36 V – 40 V макс.	
Нето тегло	4,7 - 5,3 кг	4,2 – 4,8 кг
Степен на защита	IPX4	

- Поради нашата непрекъсната научно-развойна дейност посочените тук спецификации могат да бъдат променени без предизвестие.
- Спецификациите може да са различни в различните държави.
- Теглото може да се различава в зависимост от принадлежността(ите), включително акумулаторната батерия. Най-леката и най-тежката комбинация в съответствие с процедурата на EPTA 01/2014 са показани в таблицата.

Приложима акумулаторна батерия и зарядно устройство

Акумулаторна батерия	BL4020 / BL4025 / BL4040 / BL4050F
Зарядно устройство	DC40RA / DC40RB / DC40RC

- Някои от акумулаторните батерии и зарядните устройства, посочени по-горе, може да не са налични в зависимост от региона на местоживеене.

▲ ПРЕДУПРЕЖДЕНИЕ: Използвайте само посочените по-горе акумулаторни батерии и зарядни устройства. Използването на други акумулаторни батерии и зарядни устройства може да причини нараняване и/или пожар.

Препоръчителен кабел за свързване към захранващ източник

Преносим захранващ модул	PDC01 / PDC1200
--------------------------	-----------------

- Кабелът за свързване към захранващия(те) източник(ци), посочен(и) по-горе, може да не е наличен в зависимост от региона на местоживеене.
- Преди да използвате кабела за свързване към захранващ източник, прочетете инструкциите и предупредителните надписи, поставени на изделията.

Модел UR016G

Режещ инструмент	Ниво на звуково налягане (L_{pA}) dB(A)		Ниво на звукова мощност (L_{WA}) dB(A)		Приложим стандарт
	(L_{pA}) dB(A)	Коефициент на неопределеност (K) dB(A)	(L_{WA}) dB(A)	Коефициент на неопределеност (K) dB(A)	
Режещ диск с 2 зъба	81,3	2,7	94,1	2,1	ISO22868 (ISO11806-1)
Режеща глава с найлонова корда	82,2	2,6	92,3	3,0	ISO22868 (ISO11806-1)/ EN50636-2-91
Пластмасов режещ диск	81,8	2,3	90,5	1,5	ISO22868 (ISO11806-1)/ EN50636-2-91

Модел UR017G

Режещ инструмент	Ниво на звуково налягане (L_{pA}) dB(A)		Ниво на звукова мощност (L_{WA}) dB(A)		Приложим стандарт
	(L_{pA}) dB(A)	Коефициент на неопределеност (K) dB(A)	(L_{WA}) dB(A)	Коефициент на неопределеност (K) dB(A)	
Режещ диск с 2 зъба	81,3	2,7	94,1	2,1	ISO22868 (ISO11806-1)
Режеща глава с найлонова корда	82,2	2,6	92,3	3,0	ISO22868 (ISO11806-1)/ EN50636-2-91
Пластмасов режещ диск	81,8	2,3	90,5	1,5	ISO22868 (ISO11806-1)/ EN50636-2-91

- Въпреки че цитираното по-горе ниво на звуково налягане е 80 dB (A) или по-малко, при работа нивото може да превиши 80 dB (A). Използвайте предпазни средства за слуха.

ЗАБЕЛЕЖКА: Обявената(ите) стойност(и) на шумовите емисии e (са) измерена(и) в съответствие със стандартни методи за изпитване и може да се използва(т) за сравняване на инструменти.

ЗАБЕЛЕЖКА: Обявеното(ите) стойност(и) на шумови емисии може да се използва(т) също и за предварителна оценка на вредното въздействие.

⚠ ПРЕДУПРЕЖДЕНИЕ: Използвайте предпазни средства за слуха.

⚠ ПРЕДУПРЕЖДЕНИЕ: Нивото на шума при работа с електрическия инструмент може да се различава от обявената(ите) стойност(и) в зависимост от начина на използване на инструмента, по-специално какъв детайл се обработва.

⚠ ПРЕДУПРЕЖДЕНИЕ: Задължително определете предпазни мерки за защита на оператора въз основа на оценка на риска в реални работни условия (като се вземат предвид всички етапи на работния цикъл, като например момента на изключване на инструмента, работата на празен ход, както и времето на задействане).

Вибрации

Приложим стандарт : ISO22867(ISO11806-1)

Модел UR016G

Режещ инструмент	Лява ръка		Дясна ръка	
	$a_{h,w}$ (m/s^2)	Коефициент на неопределеност K (m/s^2)	$a_{h,w}$ (m/s^2)	Коефициент на неопределеност K (m/s^2)
Режещ диск с 2 зъба	$\leq 2,5$	1,5	$\leq 2,5$	1,5
Режеща глава с найлонова корда	$\leq 2,5$	1,5	$\leq 2,5$	1,5
Пластмасов режещ диск	$\leq 2,5$	1,5	$\leq 2,5$	1,5

Режещ инструмент	Лява ръка		Дясна ръка	
	$a_{h,w}$ (M/c^2)	Коефициент на неопределеност K (M/c^2)	$a_{h,w}$ (M/c^2)	Коефициент на неопределеност K (M/c^2)
Режещ диск с 2 зъба	$\leq 2,5$	1,5	$\leq 2,5$	1,5
Режеща глава с найлонова корда	$\leq 2,5$	1,5	$\leq 2,5$	1,5
Пластмасов режещ диск	$\leq 2,5$	1,5	$\leq 2,5$	1,5

ЗАБЕЛЕЖКА: Обявената(ите) обща(и) стойност(и) на вибрациите e (са) измерена(и) в съответствие със стандартни методи за изпитване и може да се използва(т) за сравняване на инструменти.

ЗАБЕЛЕЖКА: Обявената(ите) обща(и) стойност(и) на вибрациите може да се използва(т) също и за предварителна оценка на вредното въздействие.

⚠ ПРЕДУПРЕЖДЕНИЕ: Нивото на вибрациите при работа с електрическия инструмент може да се различава от обявената(ите) стойност(и) в зависимост от начина на използване на инструмента, по-специално какъв детайл се обработва.

⚠ ПРЕДУПРЕЖДЕНИЕ: Задължително определете предпазни мерки за защита на оператора въз основа на оценка на риска в реални работни условия (като се вземат предвид всички етапи на работния цикъл, като например момента на изключване на инструмента, работата на празен ход, както и времето на задействане).

СИМВОЛИ

По-долу са описани символите, които може да се използват за тази машина. Задължително е да се запознаете с техните значения, преди да пристъпите към работа.



Необходимо е особено внимание.



Прочетете ръководството за експлоатация.



Носете каска, очила и предпазни средства за слуха.



Носете предпазни ръкавици.



Носете здрави обувки с неплъзгащи се подметки. Препоръчват се защитни обувки със стоманени бомбета.



Спазвайте минимално разстояние 15 метра.



Опасност; внимавайте за изхвърчащи предмети.



Внимание; откат



Предупреждение; Изключвайте батерията, преди да пристъпите към поддръжка.



Ni-MH
Li-ion

Само за страни от ЕС

Поради наличието на опасни компоненти в оборудването отпадъците от електрическо и електронно оборудване, акумулатори и батерии може да имат отрицателно въздействие върху околната среда и човешкото здраве.

Не изхвърляйте електрически и електронни уреди или батерии с битовите отпадъци!

Съгласно Европейската директива за отпадъците от електрическо и електронно оборудване и акумулатори и батерии и отпадъци от акумулатори и батерии и нейното адаптиране към националното законодателство, отпадъците от електрическо и електронно оборудване, батерии и акумулатори трябва да се събират отделно и да се доставят до отделен събирателен пункт за отпадъци, функциониращ съгласно наредбите за опазване на околната среда.

Това е указано чрез символ на зачертана с кръст кофа на колелца, поставен върху оборудването.



Гарантирано ниво на звукова мощност съгласно директивата на ЕС за шумовите емисии на съоръжения, предназначени за употреба извън сградите.



Ниво на звукова мощност съгласно Регламента за управление на шума на Нов Южен Уелс, Австралия

Декларации за съответствие

Само за европейските страни

Декларациите за съответствие са включени в Анекс А към тази инструкция за употреба.

ПРЕДУПРЕЖДЕНИЯ ЗА БЕЗОПАСНОСТ

Общи предупреждения за безопасност при работа с електрически инструменти

▲ ПРЕДУПРЕЖДЕНИЕ Прочетете всички предупреждения, инструкции, илюстрации и спецификации за безопасност, предоставени с този електрически инструмент. При неспазване на изброените по-долу инструкции има опасност от токов удар, пожар и/или тежко нараняване.

Запазете всички предупреждения и инструкции за справка в бъдеще.

Терминът "електрически инструмент" в предупрежденията се отнася за вашия инструмент (с кабел за включване в мрежата) или работещ на батерии (безжичен) електрически инструмент.

Важни инструкции за безопасност на инструмента

▲ ПРЕДУПРЕЖДЕНИЕ: Прочетете всички предупреждения за безопасност и всички инструкции. При пренебрегване на предупрежденията и инструкциите има опасност от токов удар, пожар и/или тежко нараняване.

Запазете всички предупреждения и инструкции за справка в бъдеще.

Предназначение

1. Този инструмент е предназначен само за рязане на трева, плевели, храсти и горска растителност. Той не трябва да се използва за никакви други цели, например за оформяне и рязане на жив плет, тъй като са възможни наранявания.

Общи указания

1. Никога не разрешавайте инструментът да се използва от лица, които не са запознати с тези инструкции, лица (включително и деца) с намалени физически, сензорни или умствени възможности или с липса на опит и познания. Децата трябва да бъдат наблюдавани, за да се гарантира, че не си играят с инструмента.
2. Преди да включите инструмента, прочетете ръководството за експлоатация, за да разберете как се работи с него.
3. Не заемайте инструмента на хора с недостатъчен опит или познания за работа с хросторези и ръчни косачки.

4. Когато заемате инструмента, винаги предоставяйте и това ръководство за експлоатация.
5. Работете с инструмента изключително грижливо и внимателно.
6. Никога не използвайте инструмента след употреба на алкохол, опиати или когато се чувствате уморени или болни.
7. Никога не се опитвайте да правите промени в инструмента.
8. Спазвайте нормативната уредба за работа с хросторези или ръчни косачки във Вашата страна.

Лично предпазно оборудване

► Фиг.1

1. Носете каска, защитни очила и ръкавици, за да се предпазите от отхвъркнали частици или падащи предмети.
2. Носете предпазни средства за слуха като наушници, за да не се стигне до увреждане на слуха.
3. Носете подходящо облекло и обувки за безопасна работа, като работен комбинезон и здрави обувки с подметки против подхлъзване. Не носете свободни дрехи или бижута. Свободното облекло, бижутата или дългата коса могат да бъдат захванати от движещите се части.
4. При работа с режещите дискове носете предпазни ръкавици. Режещите дискове могат да порежат тежко незащитени ръце.

Безопасност в работната зона

1. Работете с инструмента само при добра видимост и през деня. Не работете с инструмента в тъмнина или при мъгливо време.
2. Не работете с инструмента в експлозивна атмосфера, например при наличие на запалителни течности, газове или прах. Инструментът произвежда искри, които могат да запалят прах или изпарения.
3. По време на работа никога не стойте върху нестабилна или хлъзгава повърхност, а също и върху наклон. През студения сезон внимавайте за наличие на лед и сняг и винаги си осигурявайте стабилно стъпване.
4. По време на работа не допускайте странични лица или животни по-близо от 15 м до инструмента. При приближаване на външно лице веднага спрете инструмента.
5. Никога не работете с инструмента в близост до хора, особено деца или домашни любимци.
6. Преди работа прегледайте работната зона за наличие на камъни или други твърди предмети. Те могат да бъдат изхвърлени или да рикошират опасно, като причинят сериозни наранявания и/или повреда на имущество.

7. **▲ПРЕДУПРЕЖДЕНИЕ:** При работа с това изделие може да се появи прах, съдържащ химикали, който може да предизвика дихателни или други заболявания. Примери за такива химически вещества има в състава на пестициди, торове и хербициди. Рискът от излагане на такива влияния зависи от това, колко често извършвате такава работа. За да намалите риска от излагане на влиянието на такива химически вещества, работете в добре проветрена среда, като ползвате одобрени предпазни средства, като например маска за прах със специален филтър за микроскопични частици.
13. След като извадите батерията от инструмента или зарядното устройство, уверете се, че сте сложили капака на батерията и я съхранявайте на сухо място.
14. Ако акумулаторната батерия се намокри, източете водата от нея и след това я избършете със суха кърпа. Оставете акумулаторната батерия да изсъхне напълно на сухо място, преди да я използвате.
15. Когато използвате инструмента на глинеста почва, мокър склон или хлъзгава повърхност, внимавайте къде стъпвате.

Безопасност при работа с електрически ток и акумулаторната батерия

1. Не излагайте инструмента на въздействието на дъжд или влага. Попадналата в инструмента вода увеличава риска от токов удар.
2. Не използвайте инструмента, ако не може да се включи или изключи от прекъсвача. Инструмент, който не може да бъде контролиран от прекъсвача, е опасен и трябва да се ремонтира.
3. Не допускайте случайно стартиране. Уверете се, че превключвателят е в изключено положение, преди да поставите акумулаторната батерия, когато вземате или носите инструмента. Носенето на инструмента с пръст, поставен на прекъсвача, и включването на инструмента с включен прекъсвач предизвикват злополуки.
4. Не изхвърляйте акумулаторната(ите) батерия(и) в огън. Клетките на батерията могат да експлодират. Проверете местните разпоредби за евентуални специални инструкции за унищожаване.
5. Не отваряйте или повреждайте акумулаторната батерия(и). Изтичащият електрицит има разрядно действие и може да увреди очите или кожата. Може да бъде токсичен при поглъщане.
6. Не зареждайте батерията под дъжд или на влажни места.
7. Избягвайте опасни среди. Инструментът да не се използва във влажни или мокри участъци и да не се излага на дъжд. Попадналата в инструмента вода увеличава риска от токов удар.
8. Не зареждайте акумулаторната батерия на открито.
9. Не хващайте зарядното устройство, включително щепсела и изводите му, с мокри ръце.
10. Не сменяйте батерията с мокри ръце.
11. Не сменяйте батерията, когато вали.
12. Не мокрете клемите на батерията с течности, например с вода, и не потапяйте батерията. Не оставяйте батерията под дъжд и не зареждайте, не използвайте и не съхранявайте батерията на влажно или мокро място. Ако клемата се намокри или в батерията попадне течност, може да се получи късо съединение и съществува риск от прегряване, пожар или експлозия.

Пускане в действие

1. Преди да сглобявате или регулирате инструмента, отстранете акумулаторната батерия.
2. Сложете си предпазни ръкавици, преди да започнете работа по диска на косачката.
3. Преди да инсталирате акумулаторната батерия, прегледайте инструмента за наличие на повреди, разхлабени винтове/гайки или неправилно сглобяване. Заточете затъления диск на косачката. Ако дискът на косачката е огънат или повреден, сменете го. Проверете дали всички лостчета и превключватели се задействат лесно. Почистете и подсушете ръкохватките.
4. Никога не се опитвайте да включвате инструмента, ако той е повреден или не е напълно сглобен. В противен случай това може да доведе до сериозно нараняване.
5. Регулирайте раменния ремък и ръкохватката, така че да съответстват на размера на тялото на оператора.
6. При поставянето на акумулаторната батерия дръжте режещото приспособление далеч от тялото си и други обекти, включително земята. То може да се завърти при стартиране и да причини нараняване или повреда на инструмента и/или друго имущество.
7. Преди да включите инструмента, отстранете всички регулируеми и обикновени гачни ключове или капака на диска. Принадлежност, останала закрепена за въртяща се част на инструмента, може да причини тежка телесна повреда.
8. Режещият инструмент трябва да е оборудван с предпазител. Никога не работете с инструмент с повредени предпазители или без поставен предпазител!
9. Уверете се, че няма електрически кабели, водопроводни тръби, газови тръби и др., които биха могли да създадат опасност, ако бъдат повредени при използване на инструмента.

Работа

1. В аварийна ситуация незабавно изключете инструмента.
2. Ако усетите нещо необичайно по време на работа (напр. шум или вибрации), изключете инструмента и отстранете акумулаторната батерия. Не използвайте инструмента, докато не бъде установена причината и не бъде отстранен проблемът.

3. След изключването на инструмента, режещото приспособление продължава още известно време да се върти. Не бързайте да посягате към него.
4. По време на работа използвайте ремъка за рамо. Дръжте здраво инструмента от дясната си страна.
5. Не се пресягайте. Стойте стабилно на краката си с добър баланс по всяко време. Внимавайте за скрити препятствия, например пънове, корени и ями, за да не се спънете.
6. Винаги стъпвайте стабилно, когато сте на наклон.
7. Ходете, никога не тичайте.
8. Никога не работете на стълба или дърво, за да не загубите контрол.
9. Ако инструментът бъде ударен силно или падне, проверете състоянието му, преди да продължите работа. Проверете органите за управление и предпазните приспособления за неправилно функциониране. Ако има повреда или съмнения за повреда, обърнете се към нашия упълномощен сервизен център за проверка и ремонт.
10. Не докосвайте корпуса на редуктора по време на работа и непосредствено след това. Корпусът на редуктора се нагорещява по време на работа и може да причини нараняване от изгаряне.
11. Почивайте, за да не изгубите контрол над управлението поради умора. Препоръчваме Ви да правите почивка от 10 или 20 минути на всеки час работа.
12. Когато оставяте инструмента, дори и за кратко време, винаги изваждайте акумулаторната батерия. Оставеният без наблюдение инструмент с инсталирана акумулаторна батерия може да се използва от неупълномощено лице и да стане причина за сериозен несчастен случай.
13. Ако между режещото приспособление и предпазителя се събере трева или клони, винаги изключвайте инструмента и отстранявайте акумулаторната батерия, преди да почнете да го почиствате. В противен случай режещото приспособление може да се завърти неочаквано и да причини сериозно нараняване.
14. Никога не докосвайте опасните движещи се части, преди те напълно да са спрели и акумулаторната батерия да е отстранена.
15. Ако режещото приспособление се удари в камъни или други твърди обекти, незабавно изключете инструмента. След това отстранете акумулаторната батерия и проверете режещото приспособление.
16. По време на работа често проверявайте режещото приспособление за пукнатини или повреди. Преди проверката отстранете акумулаторната батерия и изчакайте, докато режещото приспособление спре напълно. Заменете режещото приспособление незабавно, дори и да има само повърхностни пукнатини.
17. Никога не косете над нивото на талията.
18. Преди да започнете да режете, изчакайте, докато режещото приспособление достигне постоянна скорост след включването на инструмента.
19. Когато използвате диск на косачка, размахвайте инструмента равномерно в полукръг от дясно наляво, както при използване на коса.
20. Дръжте инструмента за изолираните повърхности за хващане, защото има опасност дискът на резачката да влезе в контакт със скрити кабели. При контакт на дисковете на резачката с проводник под напрежение, металните части на инструмента също може да бъдат да се окажат под напрежение и това може да доведе до електрически удар на оператора.
21. Не стартирайте инструмента, ако режещият инструмент е заплетен с отрязана трева.
22. Преди да стартирате инструмента се уверете, че режещият инструмент не докосва земята и други препятствия, като например дървета.
23. По време на работа дръжте здраво ръкохватката на инструмента с две ръце. По време на употреба никога не дръжте инструмента с една ръка.
24. Не работете с инструмента, когато времето е лошо или има риск от светкавици.
25. Когато използвате инструмента на глинеста почва, мокър склон или хлъзгава повърхност, внимавайте къде стъпвате.
26. Избягвайте работи при лоши условия, които могат да доведат до повишена умора за потребителя.
27. Не използвайте инструмента в лошо време с ограничена видимост. В противен случай това може да доведе до падане или неправилна работа поради намалена видимост.
28. Не потапяйте инструмента в локви.
29. Не оставяйте инструмента без наблюдение на открито под дъжд.
30. Отстранявайте мокрите листа или замърсяванията поленнали към смукателната камера (вентилационния прозорец), когато вали дъжд.
31. Не използвайте инструмента в сняг.

Режещи инструменти

1. Не използвайте режещ инструмент, който не е препоръчан от нас.
2. Използвайте подходящи режещи приспособления за ръчна работа.
 - Режещите глави с найлонова корда (глави за ръчна косачка) и пластмасовите режещи дискове са подходящи за косене на тревни площи.
 - Режещите дискове са подходящи за рязане на плевели, висока трева, храсти, горска растителност, гъсталаци и други подобни.
 - Никога не използвайте други режещи инструменти, включително метални вериги от многобройни елементи и шарнирни ножове. Това може да доведе до сериозно нараняване.

3. Използвайте само режещи инструменти, които са с обозначение за обороти, равно на или превишаващо оборотите, маркирани върху инструмента.
4. Винаги пазете ръцете, лицето и дрехите си далеч от режещия инструмент, когато той се върти. В противен случай може да се нараните.
5. Винаги използвайте подходящ за използваното режещо приспособление предпазител.
6. Когато използвате режещи дискове се пазете от обратен удар и винаги бъдете готови за случаен обратен удар. Вижте раздела за обратен удар.
7. Когато инструментът не се използва, поставете капака на ножа върху него. Преди да започнете работа, отстранете капака.

Обратен удар (отхвърляне на ножа)

1. Обратният удар (отхвърляне на ножа) е внезапна реакция на заседнал или задрал режещ нож. Ако това се случи, инструментът се отхвърля настрани или към оператора с голяма сила и може да причини сериозно нараняване.
2. Обратният удар се получава особено в случаите, когато сегментът от ножа, който съответства на зоната между 12 и 2 часа, се прилага към твърди предмети, храсти и дървета с диаметър 3 см и по-голям.

► Фиг.2

3. За да избегнете обратен удар:
 1. Прилагайте сегмента, съответстващ на зоната между 8 и 11 часа.
 2. Никога не прилагайте сегмента, съответстващ на зоната между 12 и 2 часа.
 3. Никога не прилагайте сегмента, съответстващ на зоната между 11 и 12 часа и между 2 и 5 часа, освен ако операторът не е добре обучен и опитен и извършва това на собствена отговорност.
 4. Никога не използвайте режещите ножове близо до твърди предмети, като огради, стени, дънери на дървета и камъни.
 5. Никога не използвайте режещите ножове вертикално за такива операции, като например оформяне и подрязване на жив плет.

► Фиг.3

Вибрации

1. Хората с проблеми в кръвообращението, които са изложени на прекомерни вибрации, може да получат увреждане на кръвоносните съдове или на нервната система. Вибрациите могат да предизвикат появата на следните симптоми в пръстите, ръцете или китките: „Заспиване“ (изтръпване), мравучкане, болка, усещане за боцкане, изменение в цвета на кожата или на самата кожа. Ако се появи някой от тези симптоми, обърнете се към лекар!

2. За да намалите опасността от „вибрационна болест“, поддържайте ръцете си топли по време на работа и дръжте правилно инструмента и принадлежностите.

Транспортиране

1. Преди да транспортирате инструмента, изключете го и отстранете акумулаторната батерия. Поставете капака на режещия нож.
2. При транспортиране на инструмента го носете в хоризонтално положение, като го дръжте за вала.
3. Когато транспортирате инструмента в превозно средство, закрепете го здраво, за да не се преобърне. В противен случай може да възникне повреда на инструмента и на друг багаж.

Техническо обслужване

1. Поддържайте инструмента си в наш упълномощен сервизен център само с оригинални резервни части. Неправилният ремонт и лошото техническо обслужване могат да съкратят периода за експлоатация на инструмента и да повишат риска от злополуки.
2. Преди извършване на поддръжка, ремонт или почистване на инструмента винаги го изключвайте и отстранявайте акумулаторната батерия.
3. Винаги носете предпазни ръкавици, когато работите с режещите ножове.
4. Винаги почиствайте праха и замърсяванията от инструмента. Никога не използвайте бензин, бензол, разредител, спирт и други подобни. Това може да причини обезцветяване, деформация или пукнатини в пластмасовите части.
5. След всяка употреба затягайте всички винтове и гайки.
6. Не предприемайте поддръжка или ремонт, които не са описани в ръководството за експлоатация. За такива дейности се обръщайте към наш упълномощен сервизен център.
7. Винаги използвайте наши оригинални резервни части и принадлежности. Ако се използват части и принадлежности от трети страни, това може да предизвика повреда на инструмента, повреждане на имущество и/или сериозно нараняване.
8. Обърнете се към наш упълномощен сервизен център за редовни проверки и поддръжка на инструмента.
9. Винаги поддържайте инструмента в добро работно състояние. Лоша поддръжка може да доведе до по-ниска производителност и да съкрати срока на експлоатация на инструмента.
10. Поддържайте ръкохватките сухи, чисти и без масло или грес. Поддържайте всички входни отвори за охлаждащ въздух без замърсявания.

11. Не мийте инструмента с вода с високо налягане.
12. Когато миете инструмента, не оставяйте водата да влезе в електрически механизъм, например в батерията, двигателя и изводите.
13. Когато съхранявате инструмента, избягвайте пряката слънчева светлина и дъжд и го съхранявайте на място, което не е горещо или влажно.
14. Извършвайте проверка или техническо обслужване на място, където можете да избегнете дъжда.
15. След използване на инструмента, отстранете поленалите замърсявания и го подсушете напълно, преди да го приберете за съхранение. В зависимост от сезона или района съществува риск от неизправност поради замръзване.

Съхранение

1. Преди прибиране на инструмента извършете пълно почистване и поддръжка. Извадете акумулаторната батерия. Поставете капака на режещия нож.
2. Съхранявайте инструмента на сухо и високо или заключено място, което не е достъпно за деца.
3. Не притискайте прекалено силно инструмента към нещо друго, напр. към стена. В противен случай то може да падне неочаквано и това да доведе до нараняване.

Първа помощ

1. Винаги дръжте под ръка аптечка за първа помощ. Незабавно заменяйте с нов всеки продукт, взет от аптечката за първа помощ.
2. Когато се обадите за помощ, посочете следната информация:
 - Място на злополуката
 - Какво се е случило
 - Брой на наранените лица
 - Естество на нараняването
 - Вашето име

ЗАПАЗЕТЕ НАСТОЯЩИТЕ ИНСТРУКЦИИ.

▲ПРЕДУПРЕЖДЕНИЕ: НЕ позволявайте комфорта от познаването на продукта (придобит при дългата му употреба) да замени стриктното спазване на правилата за безопасност за въпросния продукт. **НЕПРАВИЛНАТА УПОТРЕБА** и неспазването на правилата за безопасност, посочени в настоящото ръководство за експлоатация, могат да доведат до тежки наранявания.

Важни инструкции за безопасност за акумулаторната батерия

1. Преди да използвате акумулаторната батерия, прочетете всички инструкции и предупредителни маркировки на (1) зарядното устройство за батериите, (2) за батериите и (3) за използващия батериите продукт.
2. Не разглобявайте и не променяйте акумулаторната батерия. Това може да предизвика пожар, прегряване или взрив.
3. Ако мощността на машината намалее много, веднага спрете да работите. Това може да доведе до риск от прегряване, до възможни изгаряния и даже до експлозии.
4. Ако в очите ви попадне електролит, изплакнете ги с чиста вода и веднага потърсете лекарска помощ. Това може да доведе до загуба на зрението ви.
5. Не давайте на късо акумулаторните батерии:
 - (1) Не докосвайте клемите с проводими материали.
 - (2) Избягвайте съхраняването на акумулаторните батерии в контейнер с други метални предмети като пирони, монети и други подобни.
 - (3) Не излагайте акумулаторните батерии на вода или дъжд.
 Закъсването на акумулаторна батерия може да доведе до протичане на много силен ток, до прегряване, до възможни изгаряния и даже до разпадане на батерията.
6. Не съхранявайте и не използвайте инструмента и акумулаторните батерии на места, където температурата може да достигне или надмине 50 °C (122 °F).
7. Не изгаряйте акумулаторните батерии даже и ако те са сериозно повредени или напълно износени. Акумулаторната батерия може да експлодира в огън.
8. Не забивайте пирони, не режете, не смачквайте, не хвърляйте, не изпускайте и не удряйте в твърд предмет акумулаторната батерия. Това поведение може да предизвика пожар, прегряване или взрив.
9. Не използвайте повредени акумулаторни батерии.
10. Съдържащите се литиево-йонни акумулаторни батерии са обект на изискванията на законодателството за опасни стоки. При търговски превози, напр. от трети страни, спедитори, трябва да се спазват специални изисквания за опаковане и етикетироване. За подготовка на артикула, който трябва да бъде изпратен, е необходима консултация с експерт по опасните материали. Моля, спазвайте и евентуално по-подробните национални разпоредби.

Залепете с лента или покрийте откритите контакти и опаковайте акумулаторната батерия по такъв начин, че да не може да се премества в опаковката.

11. При изхвърляне на акумулаторната батерия я извадете от инструмента и я изхвърлете на подходящо място. Спазвайте местните разпоредби за изхвърляне на акумулаторни батерии.
12. Използвайте батериите само с продуктите, определени от Makita. Поставянето на батериите към неодобриени продукти може да предизвика пожар, прегряване, взрив или изтичане на електролит.
13. Ако инструментът няма да се използва продължително време, батерията трябва да се извади от него.
14. По време на и след употреба акумулаторната батерия може да поеме топлина, която може да причини изгаряния или нискотемпературни изгаряния. Внимавайте, когато боравите с горещите акумулаторни батерии.
15. Не докосвайте клемата на инструмента веднага след употреба, тъй като е възможно да е достатъчно нагрята, за да предизвика изгаряния.
16. Не позволявайте стружки, прах или почва да полепват по клемите, отворите и каналите на акумулаторната батерия. Това може да причини загряване, възникване на пожар, избухване и повреда на инструмента или акумулаторната батерия, което да доведе до изгаряния или телесни наранявания.
17. Освен ако инструментът поддържа използването в близост до високоволтови електропроводи, не използвайте акумулаторната батерия близо до високоволтови електропроводи. Това може да доведе до неизправност или повреда на инструмента или акумулаторната батерия.
18. Пазете батерията от деца.

▲ВНИМАНИЕ: Използвайте само оригинални акумулаторни батерии на Makita. При използване на различни от акумулаторните батерии на Makita или стари акумулаторни батерии може да се получи пръскане на акумулаторната батерия, което да доведе до пожар, нараняване или повреда. Това също ще анулира гаранцията на Makita за инструмента и зарядното устройство Makita.

Съвети за поддържане на максимално дълъг живот на акумулаторните батерии

1. Зареждайте акумулаторните батерии, преди те да са се разреждали напълно. Когато забележите, че мощността на инструмента намалява, винаги спирайте работата с инструмента и заредете акумулаторната батерия.
2. Никога не презареждайте напълно заредена акумулаторна батерия. Презарядът скъсява експлоатационния живот на батерията.
3. Зареждайте акумулаторната батерия при стайна температура от 10 °C – 40 °C (50 °F – 104 °F). Оставете загретите акумулаторни батерии да се охладят, преди да ги зареждате.
4. Когато не използвате акумулаторната батерия, извадете я от инструмента или зарядното устройство.
5. Заредете акумулаторната батерия, ако не сте го използвали дълъг период от време (повече от шест месеца).

ЗАПАЗЕТЕ НАСТОЯЩИТЕ ИНСТРУКЦИИ.

ОПИСАНИЕ НА ЧАСТИТЕ

► Фиг.4

1	Индикатор за скорост	2	ADT индикатор (ADT = технология с привод с автоматичен въртящ момент)	3	Предупредителна лампа	4	Главен бутон за захранването
5	Бутон за обръщане на посоката на въртене	6	Акумулаторна батерия	7	Блокиращ лост	8	Пусков прекъсвач
9	Закачалка	10	Дръжка	11	Ограничител (според държавата)	12	Предпазител
13	Удължител на предпазителя (за режещата глава с найлонова корда/пластмасовия режещ диск)	14	Ремък за рамото	-	-	-	-

ОПИСАНИЕ НА ФУНКЦИИТЕ

⚠ ПРЕДУПРЕЖДЕНИЕ: Винаги проверявайте дали инструментът е изключен и акумулаторната батерия е извадена, преди да регулирате или проверявате дадена функция на инструмента. Ако не изключите и не извадите акумулаторната батерия, може да се стигне до сериозни наранявания при случайно стартиране.

Поставяне и изваждане на акумулаторната батерия

⚠ ВНИМАНИЕ: Винаги изключвайте инструмента преди поставяне или изваждане на акумулаторната батерия.

⚠ ВНИМАНИЕ: Когато инсталирате или изваждате акумулаторната батерия, дръжте здраво инструмента и акумулаторната батерия. Ако не държите здраво инструмента и акумулаторната батерия, те могат да се изплъзнат от ръцете ви и да доведат до повреждане на инструмента и акумулаторната батерия или нараняване.

► **Фиг.5:** 1. Червен индикатор 2. Бутон 3. Акумулаторна батерия

За да извадите акумулаторната батерия, я плъзнете извън инструмента, плъзгайки същевременно бутона в предната част на акумулаторната батерия.

За да поставите акумулаторната батерия, изравнете езичето на акумулаторната батерия с жлеба в корпуса и го плъзнете на мястото му. Придвижвайте я по протежението на жлеба, докато не се намести с леко щракване. В случай че виждате червения индикатор, както е показано на фигурата, тя не е фиксирана напълно на мястото си.

⚠ ВНИМАНИЕ: Винаги вмъквайте акумулаторната батерия докрай, така че червеният индикатор да се скрие. В противен случай тя може неволно да изпадне от инструмента, което може да нарани вас или някого около вас.

⚠ ВНИМАНИЕ: Не инсталирайте акумулаторната батерия със сила. Ако батерията не се движи свободно, тя не е била поставена правилно.

Система за защита на инструмента / акумулаторната батерия

Инструментът е оборудван със система за защита на инструмента/акумулаторната батерия. Тази система автоматично прекъсва захранването към електромотора, за да осигури по-дълъг живот на инструмента и акумулаторната батерия. Инструментът ще спре автоматично по време на работа, ако инструментът се намира в едно от следните условия:

Предупредителна лампа		Състояние
Цвят	● Вкл. ● Мига	
Зелено	●	Претоварване
Червено	● (инструмент) / ● (батерия)	Прегряване
Червено	●	Прекалено разреждане

Защита срещу претоварване

Ако инструментът попадне в една от следните ситуации, той спира автоматично и предупредителната лампа започва да мига в зелено:

- Инструментът е претоварен поради заплетени плевели или други остатъци.
- Режещият инструмент е блокиран или е отскочил назад.
- Главният бутон на захранването е задействан, докато пусковият прекъсвач е бил издърпан.

При такава ситуация освободете пусковия прекъсвач и извадете заплетените плевели или остатъци, ако е необходимо. След това натиснете отново пусковия прекъсвач, за да възобновите работата си.

⚠ ВНИМАНИЕ: Ако трябва да извадите заплетените в инструмента плевели или да освободите блокирания режещ инструмент, на всяка цена изключете инструмента, преди да започнете.

Защита срещу прегряване за инструмент или акумулаторната батерия

Ако инструментът или акумулаторната батерия прегреят, инструментът спира автоматично. Когато инструментът е прегрял, предупредителната лампа свети в червено. Когато акумулаторната батерия е прегряла, предупредителната лампа мига в червено. Оставете инструмента и/или батерията да изстинат, преди да го включите отново.

Защита срещу прекомерно разреждане

Когато капацитетът на акумулаторната батерия спадне, инструментът автоматично спира да работи и предупредителната лампа започва да мига в червено.

Ако инструментът не работи дори при задействане на превключвателите му, извадете акумулаторната батерия от него и я заредете.

Индикация на оставащия капацитет на акумулаторната батерия

Натиснете бутона за проверка на акумулаторната батерия за показване на оставащия заряд на батерията. Светлинните индикатори ще светнат за няколко секунди.

► **Фиг.6:** 1. Светлинни индикатори 2. Бутон за проверка

Светлинни индикатори			Оставащ заряд на батерията
Свети	Изкл.	Мига	
			75% до 100%
			50% до 75%
			25% до 50%
			0% до 25%
			Заредете батерията.
			Батерията може да не работи правилно.

ЗАБЕЛЕЖКА: В зависимост от условията на употреба и околната температура е възможно показанията леко да се различават от действителния капацитет.

ЗАБЕЛЕЖКА: Първият (краен ляв) светлинен индикатор ще мига, когато системата за защита на батерията функционира.

Главен превключвател за захранването

Натиснете главния бутон на захранването, за да включите инструмента.

За изключване на инструмента натиснете и задръжте главния бутон на захранването, докато индикаторът за обороти изгасне.

► **Фиг.7:** 1. Индикатор за обороти 2. Главен ключ за захранването

ЗАБЕЛЕЖКА: Ако с инструмента не се работи в продължение на определен период от време, той ще се изключи автоматично.

Включване

▲ПРЕДУПРЕЖДЕНИЕ: За ваша безопасност този инструмент е оборудван с блокиращ лост, който предотвратява неволното му стартиране. **НИКОГА** не използвайте инструмента, ако той се включва, когато просто натиснете пусковия прекъсвач, без да сте натиснали блокиращия лост. Върнете инструмента в упълномощен сервизен център за ремонт **ПРЕДИ** по-нататъшна употреба.

▲ПРЕДУПРЕЖДЕНИЕ: **НИКОГА** не залепвайте с лента и не елиминирайте предназначението и функцията на блокиращия лост.

▲ВНИМАНИЕ: Преди да поставите акумулаторната батерия в инструмента, винаги проверявайте дали пусковият прекъсвач се задейства правилно и се връща в позиция „OFF“ (ИЗКЛ.) при освобождаването му. Работа с инструмент с прекъсвач, който не функционира правилно, може да доведе до загуба на контрол и до сериозно телесно нараняване.

▲ВНИМАНИЕ: Никога не слагайте пръста си върху главния бутон на захранването и пусковия прекъсвач, когато носите инструмента. Инструментът може да се включи неволно и да причини нараняване.

БЕЛЕЖКА: Не дърпайте пусковия прекъсвач силно, без да сте натиснали лоста за блокиране. Това може да доведе до счупване на прекъсвача.

За предотвратяване на неволно натискане на пусковия прекъсвач е осигурен блокиращ лост. За да стартирате инструмента, хванете дръжката (блокиращият лост се освобождава при хващането) и след това натиснете пусковия прекъсвач. За да спрете инструмента, освободете пусковия прекъсвач.

UR016G

► **Фиг.8:** 1. Блокиращ лост 2. Пусков прекъсвач

UR017G

► **Фиг.9:** 1. Блокиращ лост 2. Пусков прекъсвач

Регулиране на оборотите



Можете да изберете оборотите на инструмента чрез кратковременно задействане на главния ключ за захранването. При всяко натискане на главния бутон за захранване, нивото на оборотите ще се променя.

► **Фиг.10:** 1. Индикатор за обороти 2. Главен ключ за захранването



Индикатор за обороти	Режим	Скорост на въртене
  	Висок	6 500 мин ⁻¹
  	Среден	5 300 мин ⁻¹
  	Нисък	3 500 мин ⁻¹

Технология с привод с автоматичен въртящ момент

Когато включите технологията с привод с автоматичен въртящ момент (ADT), инструментът работи със скорост на въртене и въртящ момент, които са оптимални за състоянието на тревата, която се реже.

За да включите ADT, натиснете и задръжте бутона за обръщане на посоката на въртене, докато ADT индикаторът се включи. След това натиснете главния бутон за захранването, за да изберете режещия инструмент, прикрепен към инструмента. Светнетите индикатори до знака , за да изберете диска на резачката и пластмасовия режещ диск, или до знака , за да изберете режещата глава с найлонова корда.

За да спрете ADT, натиснете и задръжте бутона за обръщане на посоката на въртене, докато ADT индикаторът се изключи.

► **Фиг.11:** 1.  знак 2.  знак 3. ADT индикатор 4. Главен бутон за захранването 5. Бутон за обръщане на посоката на въртене

Индикатор	Режим	Режещ инструмент	Обороти на въртене
	ADT (диск на резачката)	Диск на резачката пластмасов режещ диск	3 500 – 6 500 мин ⁻¹
	ADT (режеща глава с найлонова корда)	Режеща глава с найлонова корда	3 500 – 6 500 мин ⁻¹

Бутон за обръщане на посоката на въртене за отстраняване на отпадъците

▲ ПРЕДУПРЕЖДЕНИЕ: Изключете инструмента и извадете касетата с акумулаторната батерия, преди да отстранявате захванатите плевели или отпадъци, които функцията за въртене в обратната посока не може да премахне. Ако не изключите и не извадите акумулаторната батерия, може да се стигне до сериозни наранявания при случайно стартиране.

Инструментът е снабден с бутон за обръщане на посоката на въртене. Това се използва само за отстраняване на плевели и отпадъци, захванати в инструментата. За да обърнете посоката на въртене, натиснете бутона за обръщане на посоката на въртене и издръпайте пусковия прекъсвач, докато натискате блокиращия лост, след като режещият инструмент спре. Индикаторите за оборотите и ADT индикаторът започват да мигат и режещият инструмент започва да се върти в обратната посока, когато издръпате пусковия прекъсвач. За да се върнете към нормалната посока на въртене, освободете пусковия прекъсвач и изчакайте, докато режещият инструмент спре.

► **Фиг.12:** 1. Индикатор за обороти 2. ADT индикатор 3. Бутон за обръщане на посоката на въртене

ЗАБЕЛЕЖКА: По време на въртене в обратната посока инструментът работи само кратко време и след това автоматично спира.

ЗАБЕЛЕЖКА: След спирането на инструмента, въртенето се връща към нормалната посока, когато стартирате отново инструмента.

ЗАБЕЛЕЖКА: Ако задействате за кратко време бутона за обръщане на посоката на въртене, докато режещият инструмент още се върти, инструментът спира и е готов за въртене в обратната посока.

Електрическа спирачка

Този инструмент е оборудван с електрическа спирачка. Ако инструментът неколккратно не успява да спре бързо след освобождаване на пусковия прекъсвач, занесете инструмента за извършване на техническо обслужване в наш сервизен център.

▲ ВНИМАНИЕ: Тази спирачка система не е заместител на протектора. Никога не използвайте инструмента без протектор. Използването на незащитен режещ инструмент може да доведе до сериозно нараняване.

Електронна функция

Управление за постоянни обороти

Функцията за управление на оборотите гарантира постоянна скорост на въртене, независимо от натоварването.

Функция за плавно пускане

Плавно пускане поради подтиснат начален тласък.

СГЛОБЯВАНЕ

▲ ПРЕДУПРЕЖДЕНИЕ: Винаги проверявайте дали инструментът е изключен и акумулаторната батерия е извадена, преди да работите по инструмента. Ако не изключите и не извадите акумулаторната батерия, може да се стигне до сериозни наранявания при случайно стартиране.

▲ ПРЕДУПРЕЖДЕНИЕ: Никога не стартирайте инструмента, ако не е напълно сглобен. Работата на инструменти в състояние на частична сглобяване може да доведе до тежки наранявания поради инцидентното им стартиране.

Монтиране на ръкохватката

За UR016G

1. Вмъкнете вала на ръкохватката в дръжката. Подравнете отвора на винта в дръжката с този във вала. Затегнете здраво винта.

► Фиг.13: 1. Ръкохватка 2. Винт 3. Вал

БЕЛЕЖКА: Обърнете внимание на посоката на ръкохватката. Отворите за болтовете няма да бъдат подравнени, ако ръкохватката не е вкарана в правилната посока.

2. Регулирайте позицията на ръкохватката и след това затегнете копчето, за да фиксирате ръкохватката.

► Фиг.14: 1. Копче

За UR017G

1. Прикрепете горната и долната скоби към амортизатора.

2. Поставете ръкохватката върху горната скоба и я закрепете с болтове с вътрешен шестостен, както е показано на илюстрацията.

► Фиг.15: 1. Болт с вътрешен шестостен
2. Ръкохватка 3. Горна скоба
4. Амортизатор 5. Долна скоба

Прикрепване на ограничителя

Само за моделите с кръгла ръкохватка (в зависимост от държавата)

Ако Вашият модел се доставя с ограничител, прикрепете го към ръкохватката с помощта на винта на ограничителя.

► Фиг.16: 1. Ограничител 2. Винт

▲ ВНИМАНИЕ: След като сглобите ограничителя, не го махайте. Ограничителят служи като предпазна част, за да Ви защити от случаен контакт с режещия нож.

Съхранение на шестостенния ключ

▲ ВНИМАНИЕ: Уверете се, че не сте забравили шестостенния ключ вкаран в главата на инструмента. Това може да причини нараняване и/или повреда на инструмента.

Когато не се използва, съхранявайте шестостенния ключ по показания начин, за да не се изгуби.

UR016G





► Фиг.17: 1. Шестостенен ключ

UR017G

► Фиг.18: 1. Шестостенен ключ

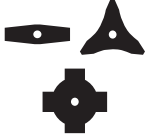
Правилна комбинация от режещ инструмент и предпазител

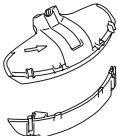
▲ ВНИМАНИЕ: Винаги използвайте правилната комбинация от режещ инструмент и предпазител. Неправилната комбинация не може да ви защити от режещия инструмент, летящи остатъци и камъни. Освен това тя може да наруши баланса на инструмента и да доведе до нараняване.

Режещ инструмент	Предпазител
Диск на резачката (дискове с 2, 3 и 4 зъба) 	
Режеща глава с найлонова корда 	
Пластмасов режещ диск 	

Монтиране на протектора

▲ ПРЕДУПРЕЖДЕНИЕ: Никога не използвайте инструмента без предпазител или с неправилно монтиран предпазител. В противен случай може да се стигне до сериозно нараняване.

ЗАБЕЛЕЖКА: Типът на предпазителя, предоставен като стандартна принадлежност, е различен в различните държави.

За диска на резачката

Закрепете предпазителя към скобата с помощта на болтове.

► **Фиг.19:** 1. Скоба 2. Предпазител

За режещата глава с найлонова корда/пластмасовия режещ диск

▲ВНИМАНИЕ: Внимавайте да не се порежете върху резачката за рязане на найлоновата корда.

Закрепете предпазителя към скобата с помощта на болтове. След това монтирайте удължителя на предпазителя. Въмъкнете удължителя на предпазителя в предпазителя и закопчайте щипките. Уверете се, че езичетата на удължителя са в прорезите на предпазителя.

► **Фиг.20:** 1. Предпазител 2. Щипка 3. Удължител на предпазителя 4. Резачка 5. Отвор 6. Езиче

За да махнете удължителя от предпазителя, отключете щипките, като въмъкнете шестостенния ключ, както е показано на илюстрацията.

► **Фиг.21:** 1. Шестостенен ключ 2. Щипка

Монтиране на режещ инструмент

▲ВНИМАНИЕ: Винаги използвайте предоставените ключове за демониране или монтиране на режещия инструмент.

▲ВНИМАНИЕ: След монтирането на режещия инструмент не забравяйте да извадите шестостенния ключ, вкаран в главата на инструмента.

ЗАБЕЛЕЖКА: Типът на режещия(те) инструмент(и), предоставен(и) като стандартна принадлежност, е различен в различните държави. В някои държави режещият инструмент не е включен.

ЗАБЕЛЕЖКА: Обърнете уреда обратно, така че да можете лесно да замените режещия инструмент.

Диск на резачката

▲ВНИМАНИЕ: Когато боравите с диск на резачката, винаги носете ръкавици и поставяйте предпазителя на диска.

▲ВНИМАНИЕ: Дискът на резачката трябва да бъде добре полиран и без пукнатини или счупвания. Ако дискът на резачката удари камък по време на работа, веднага спрете инструмента и проверете диска.

▲ВНИМАНИЕ: Винаги използвайте диска на резачката с диаметър, описан в раздела за спецификации.

1. Поставете предпазителя върху режещите остриета на диска на резачката.

Режещ диск с 2 зъба

► **Фиг.22**

Режещ диск с 3 зъба

► **Фиг.23**

Режещ диск с 4 зъба

► **Фиг.24**

2. Вкарайте шестостенния ключ през отвора в корпуса на редуктора, за да фиксирате шпиндела. Въртете шпиндела, докато вкарате докрай шестостенния ключ.

► **Фиг.25:** 1. Гайка 2. Чаша 3. Захващаща шайба 4. Диск на резачката 5. Шпиндел 6. Опорна шайба 7. Шестостенен ключ

3. Монтирайте диска на резачката върху опорната шайба така, че стрелките върху него и върху предпазителя да сочат в една и съща посока.

► **Фиг.26:** 1. Стрелка

4. Поставете захващащата шайба и чашата върху диска на резачката, след което затегнете гайката добре със затворения гаечен ключ.

► **Фиг.27:** 1. Затворен гаечен ключ 2. Шестостенен ключ 3. Разхлабване 4. Затягане

ЗАБЕЛЕЖКА: Момент на затягане: 20 - 30 Н•м

5. Свалете шестостенния ключ от корпуса на редуктора.

За да извадите диска на резачката, изпълнете процедурата за монтаж в обратен ред.

Режеща глава с найлонова корда

БЕЛЕЖКА: Убедете се, че използвате оригинална режеща глава с найлонова корда от Makita.

► **Фиг.28:** 1. Режеща глава с найлонова корда 2. Шпиндел 3. Шестостенен ключ 4. Разхлабване 5. Затягане

1. Вкарайте шестостенния ключ през отвора в корпуса на редуктора, за да фиксирате шпиндела. Въртете шпиндела, докато вкарате докрай шестостенния ключ.

2. Поставете режещата глава с найлонова корда върху шпиндела и я затегнете здраво с ръка.

3. Свалете шестостенния ключ от корпуса на редуктора.

За да свалите режещата глава с найлонова корда, изпълнете процедурата за монтаж в обратна последователност.

Пластмасов режещ диск

БЕЛЕЖКА: Непременно използвайте оригинален пластмасов режещ диск от Makita.

► **Фиг.29:** 1. Пластмасов режещ диск 2. Шпиндел 3. Шестостенен ключ 4. Разхлабване 5. Затягане

1. Вкарайте шестостенния ключ през отвора в корпуса на редуктора, за да фиксирате шпиндела. Въртете шпиндела, докато вкарате докрай шестостенния ключ.

2. Поставете пластмасовия режещ диск върху шпиндела и го затегнете здраво с ръка.

3. Свалете шестостенния ключ от корпуса на редуктора.

За да извадите пластмасовия режещ диск, изпълнете процедурата за монтаж в обратен ред.

Експлоатация

Закрепване на ремъка за рамо

▲ПРЕДУПРЕЖДЕНИЕ: Винаги внимавайте уредът да е под контрол. Не допускате уредът да се накланя към Вас или друг човек, намиращ се наблизо. Ако не се поддържа контрол върху уреда, съществува опасност от сериозно нараняване на оператора и странични лица.

▲ВНИМАНИЕ: Винаги използвайте закрепения към инструмента ремък за рамо. Преди започване на работа регулирайте ремъка за рамото в съответствие с височината на потребителя, за да се избегне умора.

▲ВНИМАНИЕ: Преди започване на работа се уверете, че ремъкът за рамо е правилно закрепен към окачалката на инструмента.

▲ВНИМАНИЕ: Когато използвате инструмента в комбинация със захранващия модул за гръб, например преносим захранващ модул, не използвайте ремъка за рамо, включен в комплекта на инструмента, или висящата лента, препоръчана от Makita.

Ако поставите ремъка за рамо, включен в комплекта на инструмента, и ремъка за рамо на захранващия модул за гръб едновременно, свалянето на инструмента или захранващия модул за гръб ще бъде трудно в случай на аварийна ситуация и това може да стане причина за инцидент или нараняване. За препоръчителната висяща лента се обърнете към упълномощените сервизни центрове на Makita.

За UR016G

1. Поставете ремъка за рамо и закопчайте катарамата.
▶ Фиг.30

2. Закачете куката на раменния ремък към окачалката на инструмента.
▶ Фиг.31: 1. Кука 2. Окачалка

3. Регулирайте ремъка за рамо до удобна за работа позиция.
▶ Фиг.32

Ремъкът за рамо има функция за бързо освобождаване. Просто стиснете двете страни на катарамата, докато държите инструмента, за да го освободите от колана за носене на рамо.
▶ Фиг.33: 1. Катарамата

За UR017G

1. Поставете ремъка за рамо на лявото си рамо.
▶ Фиг.34

2. Закачете куката на раменния ремък към окачалката на инструмента.
▶ Фиг.35: 1. Кука 2. Закачалка

3. Регулирайте ремъка за рамо така, че да Ви бъде удобно да работите.
▶ Фиг.36

Ремъкът за рамо има функция за бързо освобождаване. Просто стиснете двете страни на катарамата, за да освободите инструмента от колана за носене на рамо.
▶ Фиг.37: 1. Скоба

Регулиране на позицията на окачалката

Само за UR016G

За по-удобно боравене с инструмента можете да смените позицията на окачалката.

1. Разхлабете болта с вътрешен шестостен на окачалката и я плъзнете до удобна за работа позиция.

▶ Фиг.38: 1. Окачалка 2. Болт с вътрешен шестостен

2. Регулирайте позицията на окачалката, както е показано на фигурата, и след това затегнете болта с вътрешен шестостен.

▶ Фиг.39

1	Позиция на закачалката от земята
2	Позиция на режещия инструмент от земята
3	Хоризонтално разстояние между закачалката и незащитената част на режещия инструмент

Правилна работа с инструмента

▲ПРЕДУПРЕЖДЕНИЕ: Винаги разполагайте инструмента откъм ясната ви страна. Правилното разполагане на инструмента дава възможност за максимален контрол и намалява риска от сериозни наранявания, предизвикани от обратен удар.

▲ПРЕДУПРЕЖДЕНИЕ: Особено внимавайте в такива моменти уредът да е под контрол. Не допускате уредът да се накланя към вас или друг човек, намиращ се наблизо. Ако не се поддържа контрол върху уреда, съществува опасност от сериозно нараняване на оператора и близо стоящи хора.

▲ПРЕДУПРЕЖДЕНИЕ: За избягване на инциденти оставайте повече от 15 м (50 ft) разстояние между операторите, когато двама или повече оператори работят в една зона. Също така подсигурете човек, който да следи за разстоянието между операторите. Ако човек или животно навлезе в работната зона, незабавно спрете работа.

▲ВНИМАНИЕ: Ако режещият инструмент случайно се натъкне на камък или твърд предмет по време на работа, спрете инструмента и го проверете за повреди. При повреда на режещия инструмент веднага го заменете. Използването на повреден режещ инструмент може да доведе до сериозно нараняване.

▲ВНИМАНИЕ: Махнете капака на ножа от диска на косачката, когато режеете трева.

Правилното разполагане и боравене с инструмента дава възможност за максимален контрол и намалява риска от сериозни наранявания, предизвикани от обратен удар.

UR016G
► Фиг.40

UR017G
► Фиг.41

При използване на режеща глава с найлонова корда (тип подаване с удар)

Режещата глава с найлонова корда представлява глава за тример с двойна режеща корда, съоръжена с механизъм за подаване с удар (bump & feed).

За подаване на найлоновата корда чукнете с въртящата се режеща глава по земята.

► Фиг.42: 1. Зона на най-ефективно рязане

БЕЛЕЖКА: Подаването на кордата с удар няма да работи нормално, ако режещата глава с найлонова корда не се върти.

ЗАБЕЛЕЖКА: Ако е невъзможно да подадете нова дължина на найлоновата корда чрез чукване на главата, навийте обратно/заменете найлоновата корда, като следвате процедурите, описани в раздела за поддръжка.

ПОДДРЪЖКА

▲ПРЕДУПРЕЖДЕНИЕ: Винаги проверявайте дали инструментът е изключен и акумулаторната батерия е извадена, преди да се опитвате да проверявате или работите по инструмента. Ако не изключите и не извадите акумулаторната батерия, може да се стигне до сериозни наранявания при случайно стартиране.

БЕЛЕЖКА: Не използвайте бензин, нафта, разрестител, спирт и др. подобни. Това може да причини обезцветяване, деформация или пукнатини.

За да се поддържа БЕЗОПАСНОСТТА и НАДЕЖНОСТТА на продукта, ремонтите, поддръжката или регулирането трябва да се извършват от упълномощен сервиз или фабрични сервизни центрове на Makita, като винаги трябва да използвате резервни части от Makita.

Почистване на инструмента

Почистете инструмента, като избършете праха, замърсяванията или отрязаната трева със суха кърпа или с кърпа, напоена с вода и миеш препарат и добре изцедена. За да избегнете прегряване на инструмента, непременно изваждайте отрязаната трева или остатъците, полепнали по вентилационните отвори на инструмента.

Замяна на найлоновата корда

▲ПРЕДУПРЕЖДЕНИЕ: Използвайте само найлонова корда с диаметър, посочен в това ръководство за експлоатация. Никога не използвайте по-тежка корда, тел, въже или подобни. В противен случай това може да доведе до повреда на ножа и до сериозно телесно нараняване.

▲ПРЕДУПРЕЖДЕНИЕ: Винаги отстранявайте режещата глава с найлонова корда от инструмента, когато сменяте найлоновата корда.

▲ПРЕДУПРЕЖДЕНИЕ: Убедете се, че капакът на режещата глава с найлонова корда е закрепен правилно към корпуса, както е описано в това ръководство за експлоатация. Ако капакът не е фиксиран добре, режещата глава с найлонова корда може да излети и това да доведе до тежка телесна повреда.

Сменете найлоновата корда, ако същата вече не се подава. Методът за смяна на найлоновата корда е различен в зависимост от типа на режещата глава с найлонова корда.

95-M10L

► Фиг.43

96-M10L

► Фиг.44

Замяна на пластмасовия режещ диск

Заменете пластмасовия режещ диск, ако е износен или счупен.

► Фиг.45

Когато монтирате пластмасовия режещ диск, изравнете посоката на стрелката върху режещия диск с тази върху предпазителя.

► Фиг.46: 1. Стрелка върху предпазителя
2. Стрелка върху режещия диск

ОТСТРАНЯВАНЕ НА НЕИЗПРАВНОСТИ

Преди да заявите ремонт, сами извършете проверка. Ако установите проблем, който не е обяснен в ръководството, не се опитвайте да разглобявате инструмента. Вместо това го занесете в някой от оторизираните сервиси на Makita, които винаги използват за ремонтите резервни части от Makita.

Състояние на неизправност	Възможно причина (неизправност)	Мерки за отстраняване
Двигателят не работи.	Не е инсталирана акумулаторна батерия.	Инсталирайте акумулаторната батерия.
	Проблем с батерията (ниско напрежение)	Заредете акумулаторната батерия. Ако зареждането не е ефективно, сменете акумулаторната батерия.
	Задвижващата система не работи нормално.	Обърнете се към местния упълномощен сервис за извършване на ремонт.
След кратко използване, двигателят спира да работи.	Нивото на заряда на акумулатора е ниско.	Заредете акумулаторната батерия. Ако зареждането не е ефективно, сменете акумулаторната батерия.
	Прегряване.	Спрете работата с уреда, за да може той да се охлади.
Инструментът не достига максималните обороти в минута.	Акумулаторната батерия е поставена неправилно.	Поставете акумулаторната батерия, както е описано в настоящото ръководство.
	Енергията на батерията спада.	Заредете акумулаторната батерия. Ако зареждането не е ефективно, сменете акумулаторната батерия.
	Задвижващата система не работи нормално.	Обърнете се към местния упълномощен сервис за извършване на ремонт.
Режещият инструмент не се върти: ⇒ спрете веднага машината!	Чуждо тяло, например клон, е захванато между предпазителя и режещия инструмент.	Махнете външния предмет.
	Режещият инструмент е закрепен хлабаво.	Затегнете добре режещия инструмент.
	Задвижващата система не работи нормално.	Обърнете се към местния упълномощен сервис за извършване на ремонт.
Ненормални вибрации: ⇒ спрете веднага машината!	Счупен, огънат или износен режещ инструмент	Сменете режещия инструмент.
	Режещият инструмент е закрепен хлабаво.	Затегнете добре режещия инструмент.
	Задвижващата система не работи нормално.	Обърнете се към местния упълномощен сервис за извършване на ремонт.
Режещият инструмент и двигателят не могат да спрат: ⇒ Незабавно извадете акумулаторната батерия!	Неизправност на електрическата или електронната система.	Свалете акумулаторната батерия и се обърнете към местния упълномощен сервис за извършване на ремонт.

ДОПЪЛНИТЕЛНИ АКСЕСОАРИ

⚠ ПРЕДУПРЕЖДЕНИЕ: Използвайте само препоръчаните аксесоари или приспособления, посочени в това ръководство. Използването на други аксесоари или приспособления може да доведе до тежко нараняване.

⚠ ВНИМАНИЕ: Препоръчва се използването на тези аксесоари или крайници с вашия инструмент Makita, описан в настоящото ръководство. Използването на други аксесоари или крайници може да доведе до опасност от телесни повреди. Използвайте съответния аксесоар или крайник само по предназначение.

Ако имате нужда от помощ за повече подробности относно тези аксесоари, се обърнете към местния сервизен център на Makita.

- Диск на резачката
- Режеща глава с найлонова корда
- Найлонова корда (режеща корда)
- Пластмасов режещ диск
- Предпазител
- Оригинална акумулаторна батерия и зарядно устройство на Makita

ЗАБЕЛЕЖКА: Някои артикули от списъка може да са включени в комплекта на инструмента, като стандартни аксесоари. Те може да са различни в различните държави.

SPECIFIKACIJE

Model:	UR016G	UR017G
Vrsta ručke	Ručka bicikla	Polukružna ručka
Brzina bez opterećenja (za svaku brzinu vrtnje)	3: 6.500 min ⁻¹ 2: 5.300 min ⁻¹ 1: 3.500 min ⁻¹	
Ukupna dužina (bez reznog alata i baterije)	1.792 mm	
Promjer najlonske niti	2,0 mm	
Odgovarajući rezni alat i promjer rezanja	Oštrica s 2 zupca (P/N 197997-3)	230 mm
	Oštrica s 3 zupca (P/N 195298-3)	230 mm
	Oštrica s 4 zupca (P/N 195150-5)	230 mm
	Najlonska rezna glava (P/N 191D89-4)	330 mm
	Plastična oštrica (P/N 198383-1)	255 mm
Nazivni napon	DC 36 V - 40 V	
Neto težina	4,7 - 5,3 kg	4,2 – 4,8 kg
Stupanj zaštite	IPX4	

- Zahvaljujući našem stalnom programu razvoja i istraživanja, navedene specifikacije podložne su promjenama bez obavijesti.
- Specifikacije mogu biti različite ovisno o zemlji.
- Težina se može razlikovati ovisno o opremi, uključujući baterijski uložak. Najlakša i najteža kombinacija, sukladno postupku EPTA 01/2014, prikazane su u nastavku.

Odgovarajući baterijski uložak i punjač

Baterija	BL4020 / BL4025 / BL4040 / BL4050F
Punjač	DC40RA / DC40RB / DC40RC

- Neki od navedenih baterijskih uložaka i punjača možda neće biti dostupni ovisno o regiji u kojoj se nalazite.

⚠ UPOZORENJE: Upotrebjavajte samo navedene baterijske uloške i punjače. Upotreba bilo koje druge vrste baterijskih uložaka i punjača može prouzročiti ozljede i/ili požar.

Preporučeni izvor napajanja spojen kabelom

Prijenosno napajanje	PDC01 / PDC1200
----------------------	-----------------

- Prethodno navedeni izvori napajanja spojeni kabelom možda neće biti dostupni ovisno o regiji u kojoj se nalazite.
- Prije upotrebe izvora napajanja spojenog kabelom pročitajte upute i znakove opreza koji se na njima nalaze.

Buka

Model UR016G

Rezni alat	Razina tlaka zvuka (L _{PA}) dB(A)		Razina tlaka zvuka (L _{WA}) dB(A)		Važeća norma
	(L _{PA}) dB(A)	Neodređeno- nost (K) dB(A)	(L _{WA}) dB(A)	Neodređeno- nost (K) dB(A)	
Oštrica s 2 zupca	81,3	2,7	94,1	2,1	ISO22868 (ISO11806-1)
Najlonska rezna glava	82,2	2,6	92,3	3,0	ISO22868 (ISO11806-1)/ EN50636-2-91
Plastična oštrica	81,8	2,3	90,5	1,5	ISO22868 (ISO11806-1)/ EN50636-2-91

Model UR017G

Rezni alat	Razina tlaka zvuka (L _{PA}) dB(A)		Razina tlaka zvuka (L _{WA}) dB(A)		Važeća norma
	(L _{PA}) dB(A)	Neodređeno- nost (K) dB(A)	(L _{WA}) dB(A)	Neodređeno- nost (K) dB(A)	
Oštrica s 2 zupca	81,3	2,7	94,1	2,1	ISO22868 (ISO11806-1)
Najlonska rezna glava	82,2	2,6	92,3	3,0	ISO22868 (ISO11806-1)/ EN50636-2-91
Plastična oštrica	81,8	2,3	90,5	1,5	ISO22868 (ISO11806-1)/ EN50636-2-91

- Čak i ako je gore navedena razina tlaka zvuka 80 dB (A) ili manje, razina u radu može prelaziti 80 dB (A). Nosite zaštitu za uši.

NAPOMENA: Deklarirana vrijednost emisije buke izmjerena je prema standardnoj metodi testiranja i može se rabiti za usporedbu jednog alata s drugim.

NAPOMENA: Deklarirana vrijednost emisije buke također se može rabiti za preliminarnu procjenu izloženosti.

⚠ UPOZORENJE: Nosite zaštitu za uši.

⚠ UPOZORENJE: Emisija buke tijekom stvarnog korištenja električnog ručnog alata se može razlikovati od deklariranih vrijednosti emisije, ovisno o načinu na koji se alat rabi, posebice ovisno o tome kakav se izradak izrađuje.

⚠ UPOZORENJE: Nemojte zaboraviti da identificirate sigurnosne mjere zaštite rukovatelja koje se temelje na procjeni izloženosti u stvarnim uvjetima korištenja (uzimajući u obzir sve dijelove radnog ciklusa, poput vremena kada je alat isključen i kada on radi u praznom hodu, a također i vrijeme okidanja).

Vibracija

Važeći standard : ISO22867(ISO11806-1)

Model UR016G

Rezni alat	Lijeva strana		Desna strana	
	a _{h,w} (m/s ²)	Neodređenost K (m/s ²)	a _{h,w} (m/s ²)	Neodređenost K (m/s ²)
Oštrica s 2 zupca	≤ 2,5	1,5	≤ 2,5	1,5
Najlonska rezna glava	≤ 2,5	1,5	≤ 2,5	1,5
Plastična oštrica	≤ 2,5	1,5	≤ 2,5	1,5

Rezni alat	Lijeva strana		Desna strana	
	$a_{h,w}$ (m/s ²)	Neodređenost K (m/s ²)	$a_{h,w}$ (m/s ²)	Neodređenost K (m/s ²)
Oštrica s 2 zupca	≤ 2,5	1,5	≤ 2,5	1,5
Najlonska rezna glava	≤ 2,5	1,5	≤ 2,5	1,5
Plastična oštrica	≤ 2,5	1,5	≤ 2,5	1,5

NAPOMENA: Deklarirana vrijednost ukupnih vibracija izmjerena je prema standardnoj metodi testiranja i može se rabiti za usporedbu jednog alata s drugim.









NAPOMENA: Deklarirana vrijednost ukupnih vibracija također se može rabiti za preliminarnu procjenu izloženosti.

⚠ UPOZORENJE: Emisija vibracija tijekom stvarnog korištenja električnog ručnog alata se može razlikovati od deklariranih vrijednosti emisije, ovisno o načinu na koji se alat rabi, posebice ovisno o tome kakav se izradak izrađuje.

⚠ UPOZORENJE: Nemojte zaboraviti da identifikirate sigurnosne mjere zaštite rukovatelja koje se temelje na procjeni izloženosti u stvarnim uvjetima korištenja (uzimajući u obzir sve dijelove radnog ciklusa, poput vremena kada je alat isključen i kada on radi u praznom hodu, a također i vrijeme okidanja).

Simboli

U nastavku su prikazani simboli koji se upotrebljavaju za opremu. Prije korištenja provjerite jeste li razumjeli njihovo značenje.

	Potreban poseban oprez i pozornost.
	Pročitajte priručnik s uputama.
	Nosite kacigu, naočale i štitnike za uši.
	Nosite zaštitne rukavice.
	Nosite robusne čizme s potplatima koji se ne klizu. Preporučuje se nošenje sigurnosnih čizama s čeličnom zaštitom za prste.
	Udaljenost mora biti najmanje 15 m.
	Opasnost; pazite na izbačene predmete.
	Oprez; povratni udar
	Upozorenje; odspojite bateriju prije radova održavanja.



Samo za države EU

Zbog prisutnosti opasnih komponenti u opremi, otpadna električna i elektronička oprema, akumulatori i baterije i mogu imati negativan učinak na okoliš i ljudsko zdravlje. Nemojte odlagati električne i elektroničke uređaje ili baterije s ostalim kućanskim otpadom! U skladu s Europskom direktivom o otpadnoj električnoj i elektroničkoj opremi, o akumulatorima i baterijama te o otpadnim akumulatorima i baterijama, i njenoj prilagodbi nacionalnim zakonima, otpadna električna oprema, baterije i akumulatori trebali bi se pohranjivati zasebno i isporučivati u odvojena sabirna mjesta za komunalni otpad, koja postupaju u skladu s uredbama o zaštiti okoliša.

To je naznačeno simbolom prekržiene kante za otpad na kotačima koja je postavljena na opremi.



Zajamčena razina jačine zvuka u skladu s Direktivom EU o emisiji buke u okoliš.



Razina jačine zvuka u skladu s Uredbom o kontroli buke u Australiji (Novi Južni Wales)

Izjave o sukladnosti

Samo za države članice Europske unije

Izjave o sukladnosti priložene su kao Prilog A ovih uputa za upotrebu.

SIGURNOSNA UPOZORENJA

Opća sigurnosna upozorenja za električne ručne alate

⚠ UPOZORENJE Pročitajte sva sigurnosna upozorenja, upute, ilustracije i specifikacije priložene uz ovaj električni alat. Nepodržavanje svih uputa navedenih u nastavku može rezultirati strujnim udarom, požarom i/ili teškim ozljedama.

Sačuvajte sva upozorenja i upute radi kasnijeg korištenja.

Pojam „električni alat“ u upozorenjima odnosi se na električni (kabelski) alat uključen u struju ili na bežične električne alate (na baterije).

Važne sigurnosne upute za alat

⚠ UPOZORENJE: Pročitajte sva sigurnosna upozorenja i sve upute. Nepodržavanje upozorenja ili uputa može rezultirati strujnim udarom, požarom i/ili ozbiljnim ozljedama.

Sačuvajte sva upozorenja i upute radi kasnijeg korištenja.

Namjena

1. Alat je namijenjen isključivo za košnju trave, korova, grmlja i raslinja. Ne smije se koristiti ni u koju drugu svrhu kao što je podrezivanje ili rezanje živice jer može doći do ozljede.

Opće upute

1. Ne dopustite da osobe koje nisu upoznate s ovim uputama ili osobe (uključujući djecu) sa smanjenim fizičkim, osjetilnim ili mentalnim sposobnostima ili s nedovoljnim iskustvom i znanjem koriste alat. Djeca moraju biti pod nadzorom kako biste se uvjerali da se ne igraju alatom.
2. Prije pokretanja alata pročitajte ove upute za uporabu kako biste se upoznali s rukovanjem alatom.
3. Ne posuđujte alat osobama s nedovoljnim iskustvom ili znanjem o rukovanju motornim kosama i trimerima za travu.
4. Ako posuđujete alat, uvijek priložite i ove upute za uporabu.
5. Rukujte alatom s iznimnom pažnjom i pozornošću.
6. Nemojte koristiti ovaj alat ako ste konzumirali alkohol ili drogu, ili ako se osjećate umorno ili bolesno.
7. Nikad nemojte pokušati mijenjati alat.
8. Slijedite propise o rukovanju motornim kosama i trimerima za travu koji vrijede u vašoj zemlji.

Osobna zaštitna oprema

► SI.1

1. Nosite sigurnosnu kacigu, zaštitne naočale i rukavice da biste se zaštitili od letećih krhota i padajućih predmeta.
2. Nosite zaštitu za uši poput slušalica kako biste spriječili gubitak sluha.
3. Nosite propisanu odjeću i cipele za siguran rad, kao što su radni kombinezon i robusne cipele s potplatima koji se ne klizu. Ne nosite labavu odjeću ili nakit. Pomični dijelovi mogu zahvatiti labavu odjeću, nakit ili dugačku kosu.
4. Kad dirate reznu oštricu, nosite zaštitne rukavice. Rezne oštrice mogu ozbiljno zarezati gole ruke.

Sigurnost radnog područja

1. Alat rukujte isključivo u uvjetima dobre vidljivosti i danjeg svjetla. Nemojte rukovati alatom u tami ili magli.
2. Ne rukujte alatom u eksplozivnoj atmosferi, npr. u blizini zapaljivih tekućina, plinova ili prašine. Alat stvara iskre koje mogu zapaliti prašinu ili isparavanja.
3. Tijekom rada nemojte stajati na nestabilnoj ili klizavoj površini ili na strmoj padini. Tijekom hladnog vremena čuvajte se leda i snijega i uvijek osigurajte stabilno uporište.
4. Tijekom rada držite promatrače ili životinje najmanje 15 m dalje od alata. Isključite alat čim se netko približi.
5. Nikada ne rukujte alatom dok su u blizini ljudi, osobito djeca ili kućni ljubimci.
6. Provjerite prije rada područje rada radi kame-nja ili drugih čvrstih predmeta. Oni se mogu odbaciti ili uzrokovati opasan povratni udar te dovesti do teških ozljeda i/ili oštećenja imovine.
7. **⚠ UPOZORENJE:** Korištenje ovog proizvoda može stvoriti prašinu koja sadrži kemikalije koje mogu uzrokovati bolesti dišnog sustava ili druge bolesti. Neki primjeri tih kemikalija spojevi su iz pesticida, insekticida, gnojiva i herbicida. Rizik od vaše izloženosti tim tvarima varira, ovisno o tome koliko često radite ovu vrstu posla. Da biste smanjili svoju izloženost ovim kemikalijama: radite u dobro prozračenom prostoru i s odobrenom sigurnosnom opremom, kao što su maske za prašinu posebno dizajnirane za filtriranje mikroskopskih čestica.

Električna sigurnost i sigurnost baterije

1. Ne izlažite alat kiši ni vlazi. Ulazak vode u alat može povećati rizik od strujnog udara.
2. Nemojte koristiti alat ako se sklopkom ne uključuje i isključuje. Svaki alat kojim se ne može upravljati sklopkom opasan je i mora se popraviti.
3. Spriječite nehotično uključivanje. Osigurajte da sklopka bude u položaju isključenja prije postavljanja baterije, podizanja i nošenja alata. Nošenje alata s prstom na sklopki ili stavljanje alata pod napon s uključenom sklopkom izaziva nezgode.
4. Bateriju/e ne bacajte u vatru. Čelija bi mogla eksplodirati. Provjerite u lokalnim propisima postoje li posebne upute za odlaganje.
5. Nemojte otvarati niti uništavati bateriju/e. Ispušteni elektrolit jest korozivan i može oštetiti oči ili kožu. Možete se otrovati ako ga progutate.
6. Ne punite bateriju na kiši ili na mokrim mjestima.
7. Izbjegavajte opasno okruženje. Alat nemojte upotrebljavati na vlažnim ili mokrim mjestima niti ga izlagati kiši. Ulazak vode u alat može povećati rizik od strujnog udara.
8. Ne punite bateriju na otvorenom.
9. Ne rukujte punjačem, uključujući utikač punjača, i priključcima punjača mokrim rukama.

10. Nemojte mijenjati bateriju mokrim rukama.
11. Nemojte mijenjati bateriju na kiši.
12. Nemojte močiti priključke baterije tekućinom kao što je voda niti uranjati bateriju. Nemojte ostavljati bateriju na kiši niti je puniti, upotrebljavati ili skladištiti na vlažnom ili mokrom mjestu. Ako se priključci smoče ili ako tekućina uđe u bateriju, može doći do kratkog spoja baterije i postoji opasnost od pregrijavanja, požara ili eksplozije.
13. Nakon što uklonite bateriju iz alata ili punjača, obavezno pričvrstite poklopac baterije na bateriju i skladištite je na suhom mjestu.
14. Ako se baterijski uložak smoči, ispustite vodu iz unutrašnjosti te ga obrisite suhom krpom. Potpuno osušite baterijski uložak na suhom mjestu prije upotrebe.
15. Kada alat upotrebljavate na blatnjavom tlu, vlažnoj strmini ili skliskom mjestu, pripazite na svoje uporište.
5. Ne približavajte se previše. U svakom trenutku imajte odgovarajući oslonac i održavajte ravnotežu. Pazite na skrivene prepreke kao što su panjevi, korijenje i jarci kako ne biste pali.
6. Uvijek održavajte stabilnost na nagibima.
7. Hodajte, nikada ne trčite.
8. Nikad ne radite na ljestvama ili stablu da ne izgubite kontrolu.
9. Ako dođe do jakog udara ili pada alata, provjerite njegovo stanje prije daljnjeg rada. Provjerite ima li kvarova na kontrolama i sigurnosnim uređajima. Ako otkrijete ili sumnjate na oštećenje, zatražite od našeg ovlaštenog servisa kontrolu ili popravak.
10. Nemojte dodirivati kućište motora tijekom rada i odmah nakon toga. Kućište motora zagrijava se tijekom rada i može izazvati opekotine.
11. Odmorite se kako biste spriječili gubitak kontrole zbog umora. Preporučujemo da se svaki sat odmorite 10 do 20 minuta.

Puštanje u pogon

1. Prije sastavljanja ili podešavanja alata uklonite baterijski uložak.
2. Prije rukovanja reznom oštricom, obucite zaštitne rukavice.
3. Prije postavljanja baterijskog uložka provjerite alat radi oštećenja, otpuštenih vijaka/matica te provjerite je li ispravno sastavljen. Naoštrite tupu reznu oštricu. Ako je rezna oštrica savijena ili oštećena, zamijenite je. Provjerite rade li sve upravljačke ručice i prekidači bez problema. Očistite i osušite ručke.
4. Nikad ne pokušavajte uključiti alat ako je oštećen ili nije sastavljen do kraja. To može dovesti do teških ozljeda.
5. Podesite remen za rame i rukohvat kako bi odgovarali veličini rukovatelja.
6. Prilikom umetanja baterijskog uložka držite rezni dodatak dalje od tijela i drugih predmeta, uključujući tlo. Može se rotirati prilikom pokretanja i može uzrokovati ozljedu ili oštetiti alat i/ili imovinu.
7. Prije uključivanja alata uklonite sve ključeve ili štitnik oštrice. Dodatni dio koji ostane pričvršćen za rotirajući dio alata može uzrokovati tjelesne ozljede.
8. Rezni alat mora biti opremljen štitnikom. Nikada ne rukujte alatom s oštećenim štitnicima ili bez namještenih štitnika!
9. Provjerite da nema električnih kabela, cijevi za vodu, plinskih cijevi i sl. koje mogu prouzročiti opasnost ako se pri upotrebi alata oštete.
12. Ako ostavljate alat čak i nakratko, uvijek uklonite baterijski uložak. Alat na koji se ne pazi s postavljenim baterijskim uloškom može koristiti neovlaštena osoba i uzrokovati ozbiljnu nezgodu.
13. Ako trava ili grane zapnu između reznog dodatka i štitnika, uvijek isključite alat i uklonite baterijski uložak prije čišćenja. Inače se rezni dodatak može nenamjerno rotirati i uzrokovati teške ozljede.
14. Nemojte dodirivati opasne pokretne dijelove dok se pokretni opasni dijelovi potpuno ne zaustave i dok ne uklonite baterijski uložak.
15. Ako rezni dodatak udari kamenje ili druge tvrde predmete, odmah isključite alat. Zatim uklonite baterijski uložak i pregledajte rezni dodatak.
16. Redovito provjeravajte ima li na reznom dodatku pukotina ili oštećenja. Prije pregleda uklonite baterijski uložak i pričekajte dok se rezni dodatak potpuno ne zaustavi. Odmah zamijenite oštećeni rezni dodatak, čak i u slučaju samo površnih pukotina.
17. Nikad ne režite iznad struka.
18. Prije početka rezanja, pričekajte dok rezni dodatak ne dosegne konstantnu brzinu nakon uključivanja alata.
19. Kad koristite reznu oštricu, alatom zamahujte jednolikim polukružnim pokretom zdesna ulijevo, kao da koristite kosu.
20. Alat držite isključivo za izolirane rukohvate jer rezna oštrica može dodirnuti neuočene vodiče. Rezne oštrice koje dođu u dodir s vodičem pod naponom mogu dovesti pod napon izložene metalne dijelove alata i mogu prouzročiti strujni udar kod rukovatelja.

Rad

1. Odmah isključite alat u hitnom slučaju.
2. Ako primijetite neobično stanje (npr. buka, vibracija) tijekom rada, isključite alat i uklonite baterijski uložak. Ne koristite alat dok ne otkrijete i riješite uzrok toga.
3. Rezni dodatak nastavlja se rotirati na kratko vrijeme nakon isključivanja alata. Ne žurite dirati rezni dodatak.
4. Tijekom rada koristite remen za rame. Čvrsto držite alat na svojoj desnoj strani.
21. Ne pokrećite alat ako se u rezni alat zaplela odrezana trava.
22. Prije pokretanja alata provjerite da rezni alat ne dodiruje tlo i druge prepreke kao što je stablo.
23. Prilikom uporabe alat uvijek držite objema rukama. Prilikom uporabe nikad ne držite alat jednom rukom.
24. Alat izbjegavajte upotrebljavati u lošim vremenskim uvjetima ili ako postoji opasnost od udara munje.

25. Kada alat upotrebljavate na blatnjavom tlu, vlažnoj strmini ili skliskom mjestu, pripazite na svoje uporište.
26. Izbjegavajte rad u zahtjevnom okruženju u kojem se očekuje povećani umor korisnika.
27. Nemojte upotrebljavati alat u lošim vremenskim uvjetima kada je vidljivost ograničena. U suprotnom može doći do pada ili nepravilnog rada zbog slabe vidljivosti.
28. Nemojte uranjati alat u lokvu.
29. Nemojte ostavljati alat bez nadzora na kiši.
30. Ako zbog kiše dođe do prijanjanja mokrog lišća ili prljavštine na usisnom otvoru (ventilacijski otvor), uklonite ih.
31. Nemojte upotrebljavati alat na snijegu.

Rezni alati

1. Nemojte upotrebljavati rezni alat koji ne preporučuje tvrtka Makita.
2. Koristite odgovarajući rezni dodatak za trenutni posao.
 - Najlonske rezne glave (glave trimera s niti) i plastične oštrice prikladne su za podrezivanje travnjaka.
 - Rezne oštrice prikladne su za rezanje korova, visoke trave, grmlja, zibunja, gustiša i slično.
 - Nikad ne koristite druge oštrice, uključujući metalne rotirajuće višedijelne lance i oštrice mlaticice. One mogu uzrokovati teške ozljede.
3. Upotrebljavajte samo rezne alate nazivne brzine koja je jednaka ili veća od brzine označene na alatu.
4. Pri rotaciji alata ruke, lice i odjeću držite podalje od reznog alata. U suprotnom može doći do tjelesnih ozljeda.
5. Uvijek koristite ispravno postavljeni štitnik reznog dodatka za korištenje reznog dodatka.
6. Kad koristite rezne oštrice, izbjegavajte povratni udar i uvijek budite spremni na slučajni povratni udar. Pogledajte odjeljak o povratnom udaru.
7. Kad je ne upotrebljavate, na oštricu postavite štitnik oštrice. Prije rada uklonite štitnik.

Povratni udar (udarac oštrice)

1. Povratni udar (udarac oštrice) nagla je reakcija na zahvaćenu ili zaglavljenu reznju oštricu. Kad do njega dođe, alat se snažno odbacuje postrance ili prema rukovatelju te može uzrokovati teške ozljede.
2. Povratni udar posebno se često događa kad režete dijelom oštrice koji se nalazi između 12 i 2 sata, čvrste predmete, grmlje i stabala promjera od 3 cm ili većim.

► SI.2

3. Izbjegavanje povratnog udara:
 1. Režite dijelom oštrice između 8 i 11 sati.
 2. Nikad ne režite dijelom oštrice između 12 i 2 sata.
 3. Nemojte rezati dijelom oštrice između 11 i 12 sati i između 2 i 5 sati, osim ako ste dobro obučeni i iskusni rukovatelj i činite navedeno na vlastiti rizik.

4. Nikad ne upotrebljavajte rezne oštrice blizu čvrstih predmeta, npr. ograda, zidova, debla stabala i kamenja.
5. Nikad ne upotrebljavajte rezne oštrice okomito, za radove kao što je podrezivanje ili rezanje živice.

► SI.3

Vibracija

1. Kod ljudi s lošom cirkulacijom koji su izloženi pretjeranoj vibraciji može doći do ozljeda krvnih žila ili živčanog sustava. Vibracije mogu uzrokovati sljedeće simptome u prstima, rukama ili zapešćima: obamrlost (utrnulost), trnci, bol, osjećaj probadanja, promjena boje kože ili promjene na koži. Ako se pojavi bilo koji od navedenih simptoma, posjetite liječnika!
2. Da biste smanjili rizik od „bolesti bijelih prstiju“, tijekom rukovanja održavajte toplinu ruku te dobro održavajte alat i dodatni pribor.

Transport

1. Prije prijevoza alata isključite ga i uklonite baterijski uložak. Pričvrstite poklopac na reznju oštricu.
2. Prilikom prijenosa alata nosite ga u vodoravnom položaju držeći ga za osovinu.
3. Kada prevozite alat u vozilu, pravilno ga osigurajte da biste izbjegli preokretanje. Inače može doći do oštećenja alata i ostale prtljage.

Održavanje

1. Odnesite alat na servisiranje u ovlaštenu servis i uvijek koristite samo originalne rezervne dijelove. Neispravni popravci ili loše održavanje mogu skratiti vijek trajanja alata i povećati rizik od nezgoda.
2. Prije održavanja, popravka ili čišćenja alata, uvijek isključite alat i uklonite baterijski uložak.
3. Uvijek nosite zaštitne rukavice pri rukovanju reznjom oštricom.
4. Uvijek očistite prašinu i prljavštinu s alata. Nikada nemojte koristiti benzin, gorivo, razrjeđivač, alkohol ili slično za čišćenje. Može doći do promjene boje, deformacije ili pucanja plastičnih dijelova.
5. Nakon svake uporabe zategnite vijke i matice.
6. Ne izvodite radove održavanja ili popravka koji nisu opisani u ovim uputama za uporabu. Za takve se radove obratite ovlaštenom servisu.
7. Uvijek koristite isključivo originalne rezervne dijelove i dodatni pribor. Korištenje dijelova ili dodatnog pribora od treće strane može uzrokovati kvar alata, štetu na imovini i/ili teške ozljede.
8. Zatražite od našeg ovlaštenog servisa da redovite pregledaju i održavaju alat.
9. Uvijek održavajte alat u dobrom radnom stanju. Loše održavanje može uzrokovati lošiju izvedbu i skratiti vijek trajanja alata.
10. Držite ručke suhima, čistima i bez ulja i masti. Sve otvore za zrak za hlađenje držite podalje od ostataka.
11. Nemojte prati alat vodom pod visokim tlakom.
12. Prilikom pranja alata pazite da voda ne prođe u električne mehanizme kao što su baterija, motor i priključci.

13. Kada skladištite alat, izbjegavajte izravnu sunčevu svjetlost i kišu i skladištite ga na mjestu koje se ne zagrijava i nije vlažno.
14. Pregledavajte ili održavajte na mjestu gdje možete izbjeći kišu.
15. Nakon upotrebe alata uklonite nakupljenu prijavštinu i u potpunosti ga osušite prije skladištenja. Ovisno o godišnjem dobu ili području, postoji rizik od kvara zbog smrzavanja.
6. Ne držite i ne upotrebljavajte alat i baterijski uložak na mjestima gdje temperatura može premašiti 50 °C (122 °F).
7. Ne spaljujte bateriju čak ni ako je ozbiljno oštećena ili potpuno istrošena. Baterija može eksplodirati u vatri.
8. Nemojte zabijati čavle u baterijski uložak, rezati ga, gnječiti, bacati ili udarati tvrdim predmetom. Ti postupci mogu dovesti do požara, pretjeranog zagrijavanja ili eksplozije.
9. Ne koristite oštećene baterije.

Skladištenje

1. U potpunosti očistite i izvedite održavanje alata prije skladištenja. Uklonite baterijski uložak. Pričvrstite poklopac na reznu oštricu.
2. Skladištite alat na suhom i visokom ili zaključanom mjestu izvan dohvata djece.
3. Nemojte naslanjati alat o nešto, kao što je zid. Mogao bi naglo pasti i uzrokovati ozljedu.
10. Sadržane litij-ionske baterije podliježu odredbama zakonskih propisa o opasnim tvarima. Kada se radi o komercijalnom transportu koji obavljaju npr. dobavljači ili špediteri, moraju se poštovati posebni zahtjevi na pakiranju i oznakama. Prilikom pripreme isporuke takve stavke potražite savjet stručnjaka za opasne tvari. Pogledajte i moguće detaljnije nacionalne propise. Prekrijte trakom ili zaštitite otvorene kontakte i bateriju zapakirajte tako da se ne može pomicati u pakiranju.

Prva pomoć

1. Komplet za prvu pomoć uvijek se mora nalaziti u blizini. Odmah zamijenite sve predmete koje ste uzeli iz kompleta za prvu pomoć.
2. Kada tražite pomoć, navedite sljedeće podatke:
 - Mjesto nezgode
 - Što se dogodilo
 - Broj ozlijeđenih
 - Prirodu ozljede
 - Svoje ime
11. Kada odlažete baterijski uložak u otpad, uklonite ga iz alata i zbrinite na sigurnom mjestu. Pridržavajte se lokalnih zakonskih propisa za zbrinjavanje baterija.
12. Upotrebljavajte baterije samo s proizvodima koje je odobrila tvrtka Makita. Umetanje baterija u neprikladne proizvode može dovesti do požara, prekomjerne topline, eksplozije ili curenja elektrolita.

ČUVAJTE OVE UPUTE.

⚠ UPOZORENJE: NEMOJTE dozvoliti da udobnost ili znanje o proizvodu (stečeno stalnim korištenjem) zamijene strogo pridržavanje sigurnosnih propisa za određeni proizvod. ZLOUPORABA ili nepridržavanje sigurnosnih propisa navedenih u ovom priručniku s uputama mogu prouzročiti ozbiljne ozljede.

Važne sigurnosne upute za bateriju

1. Prije uporabe baterije pročitajte sve upute i oznake upozorenja na (1) punjaču za baterije, (2) bateriji i (3) proizvodu koji koristi bateriju.
2. Nemojte rastavljati ili izmjenjivati baterijski uložak. To može dovesti do požara, pretjeranog zagrijavanja ili eksplozije.
3. Ako se vrijeme rada znatno skratilo, odmah prestanite raditi. Može doći do pregrijavanja, mogućih opekline pa čak i eksplozije.
4. Ako vam elektrolit dospje u oči, isperite ih čistom vodom i odmah se obratite liječniku. Tako možete izgubiti vid.
5. Nemojte kratko spojati bateriju:
 - (1) Ne dovodite terminale u kontakt s provodljivim materijalima.
 - (2) Ne čuvajte bateriju u spremniku s drugim metalnim predmetima poput čavala, kovanica itd.
 - (3) Ne izlažite bateriju vodi ili kiši. Kratki spoj baterije može uzrokovati velik protok struje, pregrijavanje, moguće opekline pa čak i kvar.
16. Nemojte dopustiti da krhotine, prašina ili zemlja zapnu u priključcima, otvorima i utorima baterijskog uložka. To može dovesti do pregrijavanja, zapaljenja, eksplozije ili kvara na uređaju ili baterijskom uložku, što može prouzročiti opekline ili osobne ozljede.
17. Ako alat ne podržava upotrebu u blizini visokonaponskih električnih vodova, nemojte upotrebljavati baterijski uložak u blizini visokonaponskih električnih vodova. To može dovesti do neispravnog rada ili kvara alata ili baterijskog uložka.
18. Bateriju čuvajte podalje od djece.

ČUVAJTE OVE UPUTE.

⚠ OPREZ: Uvijek upotrebljavajte originalne baterije Makita. Upotreba baterija koje nisu originalne baterije Makita ili su izmijenjene može dovesti do rasprskavanja baterije i uzrokovati požar, tjelesnu ozljedu ili štetu. To će također poništiti jamstvo tvrtke Makita za alat i punjač Makita.

Savjeti za održavanje najduljeg vijeka trajanja baterije

1. Napunite bateriju prije nego što se potpuno isprazni. Uvijek zaustavite alat i napunite bateriju kad primijetite da alat slabije radi.
2. Nikad ne punite već do kraja napunjenu bateriju. Pretjerano punjenje skraćuje radni vijek baterije.

3. Bateriju punite na sobnoj temperaturi između 10 °C i 40 °C. Vruću bateriju prije punjenja ostavite da se ohladi.
4. Kada ne upotrebljavate baterijski uložak, uklonite ga iz alata ili punjača.
5. Napunite bateriju ako je ne mislite koristiti duže vrijeme (duže od 6 mjeseci).

OPIS DIJELOVA

► SI.4

1	Indikator brzine	2	ADT indikator (ADT = tehnologija pogona s automatskim okretnim momentom)	3	Žaruljica oznake opreza	4	Glavni gumb za uključivanje
5	Gumb za promjenu smjera vrtnje	6	Baterija	7	Ručica za blokadu	8	Uključno/isključna sklopka
9	Kuka	10	Ručka	11	Sigurnosna prepreka (ovisno o zemlji)	12	Štitnik
13	Produžetak štitnika (za najlonsku reznu glavu/ plastičnu oštricu)	14	Remen za rame	-	-	-	-

FUNKCIONALNI OPIS

▲ UPOZORENJE: Prije podešavanja ili provjere rada alata obavezno provjerite je li stroj isključen i baterija uklonjena. Ako ne isključite alat i ne uklonite bateriju, može doći do teške tjelesne ozljede zbog slučajnog pokretanja.

Umetanje ili uklanjanje baterije

▲ OPREZ: Uvijek isključite alat prije umetanja ili uklanjanja baterije.

▲ OPREZ: Čvrsto držite alat i bateriju pri umetanju ili uklanjanju baterije. Ako alat i bateriju ne držite čvrsto, mogli bi vam iskliznuti iz ruku te oštetiti alat i bateriju ili uzrokovati osobnu ozljedu.

► **SI.5:** 1. Crvena oznaka 2. Gumb 3. Baterija

Za uklanjanje bateriju gurnite van iz alata pritiskom gumba na prednjoj strani uložka.

Za umetanje baterijskog uložka poravnajte jezičac na baterijskom uložku s utorom na kućištu i gurnite ga na mjesto. Umetnite bateriju skroz do kraja dok ne sjedne na svoje mjesto uz mali klik. Ako možete vidjeti crvenu oznaku kao što je prikazano na slici, ona nije do kraja sjela na svoje mjesto.

▲ OPREZ: Uvijek umetnite baterijski uložak do kraja tako da ne možete vidjeti crvenu oznaku. U suprotnom može slučajno ispasti iz alata, što može dovesti do ozljede vas ili nekog u blizini.

▲ OPREZ: Ne umećite bateriju silom. Ako baterija ne klizne lagano, znači da nije ispravno umetnuta.

Sustav zaštite alata/baterije

Ovaj alat sadrži sustav zaštite alata/baterije. Sustav automatski prekida napajanje motora da bi produžio vijek trajanja alata i baterije. Alat automatski prestaje raditi u sljedećim slučajevima:

Žaruljica oznake opreza			Status
Boja	● Uključeno	ⓘ Treperi	
Zeleno		ⓘ	Preopterećenje
Crveno	● (alat) / ⓘ (baterija)		Pregrijavanje
Crveno		ⓘ	Pražnjenje

Zaštita od preopterećenja

Alat se u sljedećim situacijama automatski zaustavlja, a žaruljica oznake opreza počinje treperiti zeleno:

- Došlo je do preopterećenja alata zbog zapetljanog korova ili drugih krhotina.
- Rezni je alat zaključan ili opušten.
- Glavni gumb za uključivanje uključuje se povlačenjem uključno/isključne sklopke.

U takvom slučaju otpustite uključno/isključnu sklopku i prema potrebi uklonite zapetljani korov ili krhotine. Nakon toga ponovno povucite uključno/isključnu sklopku da biste nastavili s radom.

▲ OPREZ: Ako trebate ukloniti korov zapetljan u alat ili otpustiti zaključani rezni alat, obavezno isključite alat prije pokretanja.

Zaštita od pregrijavanja alata ili baterije

Kad se alat ili baterijski uložak pregriju, alat se automatski zaustavlja. Kada je alat preopterećen, uključuje se žaruljica oznake opreza. Kada je baterijski uložak preopterećen, žaruljica oznake opreza treperi crvenim svjetlom. Pričekajte da se alat i/ili baterija ohlade prije nego što ponovno uključite alat.

Zaštita od prekomjernog pražnjenja

Ako je kapacitet baterije preslab, za automatski zaustavlja, a žaruljica oznake opreza treperi crveno. Ako alat ne radi ni nakon djelovanja na prekidače, uklonite baterijski uložak iz alata i napunite ga.

Prikaz preostalog kapaciteta baterije

Pritisnite gumb za provjeru na bateriji kako biste provjerili preostali kapacitet baterije. Žaruljica indikatora zasvijetlit će na nekoliko sekundi.

► **SI.6:** 1. Žaruljice indikatora 2. Gumb za provjeru

Žaruljice indikatora			Preostali kapacitet
Svijetli	Isključeno	Treperi	
			75 % do 100 %
			50 % do 75 %
			25 % do 50 %
			0 % do 25 %
			Napunite bateriju.
			Baterija je možda neispravna.

NAPOMENA: Ovisno o uvjetima upotrebe i temperaturi okoline, prikaz indikatora može se donekle razlikovati od stvarnog kapaciteta.

NAPOMENA: Prva (krajnja lijeva) žaruljica indikatora treperit će dok radi sustav za zaštitu baterije.

Glavni prekidač napajanja

Dodirnite glavni gumb za uključivanje da biste uključili alat.

Za isključivanje alata pritisnite i držite glavni gumb za uključivanje dok se indikator brzine ne ugasi.

► **SI.7:** 1. Indikator brzine 2. Glavni gumb za uključivanje

NAPOMENA: Alat se automatski gasi ako određeno vrijeme nije u upotrebi.

Uključivanje i isključivanje

▲ UPOZORENJE: Radi vaše sigurnosti ovaj je alat opremljen ručicom za blokadu koja sprječava nehotično pokretanje. **NIKADA** ne koristite alat ako se uključiti običnim povlačenjem uključno-isključne sklopke, a bez da ste prethodno pritisnuli ručicu za blokadu. Vratite alat u ovlaštenu servisni centar na popravak **PRIJE** daljnje uporabe.

▲ UPOZORENJE: **NIKAD** ne učvršćujte vrpcom polugu za blokadu niti onemogućujte njezinu svrhu i funkciju.

▲ OPREZ: Prije umetanja baterijskog uložka u alat uvijek provjerite radi li uključno/isključna sklopka ispravno i vraća li se u isključeni položaj nakon otpuštanja. Rad s alatom na kojem sklopka ne radi ispravno može dovesti do gubitka kontrole i teških tjelesnih ozljeda.

▲ OPREZ: Prilikom nošenja alata nikad nemojte stavljati prst na glavni gumb za uključivanje i uključno/isključnu sklopku. Alat se nehotično može pokrenuti i prouzročiti ozljede.

NAPOMENA: Ne povlačite snažno uključno/isključnu sklopku ako niste pritisnuli polugu za blokadu. Na taj bi se način sklopka mogla slomiti.

Za sprječavanje slučajnog povlačenja uključno/isključne sklopke na alat je postavljena ručica za blokadu.

Za pokretanje alata uhvatite ručku (ručica za blokadu otpušta se stiskom), a zatim povucite uključno/isključnu sklopku. Za zaustavljanje alata otpustite uključno/isključnu sklopku.

UR016G

► **SI.8:** 1. Ručica za blokadu 2. Uključno/isključna sklopka

UR017G

► **SI.9:** 1. Ručica za blokadu 2. Uključno/isključna sklopka

Prilagodba brzine



Brzinu alata možete odabrati dodirom na glavni gumb za uključivanje. Svaki put kada dodirnete glavni gumb za uključivanje, promijenit će se razina brzine.

► **SI.10:** 1. Indikator brzine 2. Glavni gumb za uključivanje



Indikator brzine	Način rada	Brzina vrtnje
3 2 1	Visoko	6.500 min ⁻¹
3 2 1	Srednje	5.300 min ⁻¹
3 2 1	Nisko	3.500 min ⁻¹



Tehnologija pogona s automatskim okretnim momentom

Kad uključite tehnologiju pogona s automatskim okretnim momentom (ADT), alat radi s brzinom vrtnje i okretnim momentom optimalnim za stanje trave koja se reže.

Za pokretanje ADT-a pritisnite i držite gumb za promjenu smjera vrtnje dok se ADT indikator ne uključi. Nakon toga dodirnite glavni gumb za uključivanje da biste odabrali rezni alat pričvršćen na alat. Uključite žaruljicu pokraj oznake  za odabir rezne oštrice i plastične oštrice ili oznaku  za odabir najlonske rezne glave.

Za isključivanje ADT-a pritisnite i držite gumb za promjenu smjera vrtnje dok se ADT indikator ne isključi.

► **SI.11:** 1.  oznaka 2.  oznaka 3. ADT indikator 4. Glavni gumb za uključivanje 5. Gumb za promjenu smjera vrtnje

Indikator	Način rada	Rezni alat	Brzina vrtnje
	ADT (rezna oštrica)	Rezna oštrica Plastična oštrica	3.500 - 6.500 min ⁻¹
	ADT (najlonska rezna glava)	Najlonska rezna glava	3.500 - 6.500 min ⁻¹

Gumb za promjenu smjera vrtnje za uklanjanje ostataka

⚠ UPOZORENJE: Prije uklanjanja zapetljanog korova ili ostataka koji se nisu mogli ukloniti funkcijom vrtnje u suprotnom smjeru, isključite alat i uklonite bateriju. Ako ne isključite alat i ne uklonite bateriju, može doći do teške tjelesne ozljede zbog slučajnog pokretanja.

Ovaj alat ima gumb za promjenu smjera vrtnje kojim se mijenja smjer vrtnje. Upotrebljava se samo za uklanjanje korova i ostataka zapetljenih u alatu.

Smjer vrtnje promijenite tako da dodirnete gumb za promjenu smjera vrtnje i povučete uključno/isključnu sklopku kada je rezni alat zaustavljen. Kada povučete uključno/isključnu sklopku, indikatori brzine i indikator ADT počinju treperiti i rezni se alata vrti u suprotnom smjeru.

Za povratak na uobičajenu vrtnju otpustite sklopku i pričekajte da se rezni alat zaustavi.

► **SI.12:** 1. Indikator brzine 2. ADT indikator 3. Gumb za promjenu smjera vrtnje

NAPOMENA: Tijekom vrtnje u suprotnom smjeru, alat radi samo na kratko vrijeme i zatim se automatski zaustavi.

NAPOMENA: Nakon što se alat zaustavi, vrtnja se vraća na uobičajeni smjer kada ponovo upalite alat.

NAPOMENA: Ako dodirnete gumb za promjenu smjera vrtnje dok se rezni alat još uvijek vrti, alat se zaustavi i pripremi za vrtnju u suprotnom smjeru.

Električna kočnica

Ovaj alat opremljen je električnom kočnicom. Ako se alat opetovano ne uspijeva brzo zaustaviti nakon otpuštanja uključno/isključne sklopke, odnesite alat na servisiranje u servisni centar.

⚠ OPREZ: Ovaj sustav kočnice nije zamjena za štitnik. Nikad se ne koristite alatom bez štitnika. Upotreba nezaštićenog reznog alata može dovesti do teške tjelesne ozljede.

Elektroničke funkcije

Konstantna kontrola brzine

Funkcija upravljanja brzinom omogućuje stalnu brzinu okretanja bez obzira na opterećenje.

Značajka mekog pokretanja (soft-start)

Meko pokretanje zbog potisnutog početnog šoka.

MONTAŽA

⚠ UPOZORENJE: Prije radova na alatu obavezno isključite alat i uklonite bateriju. Ako ne isključite alat i ne uklonite bateriju, može doći do teške tjelesne ozljede zbog slučajnog pokretanja.

⚠ UPOZORENJE: Nikad nemojte pokretati alat ako nije potpuno sastavljen. Rad s djelomično sastavljenim alatom može dovesti do ozbiljnih tjelesnih ozljeda zbog nenamjernog pokretanja.

Postavljanje ručke

Za UR016G

1. Umetnite osovinu ručke u dršku. Poravnajte rupu za vijak na drški s onom na osovini. Čvrsto zategnite vijak.

► **SI.13:** 1. Drška 2. Vijak 3. Osovina

NAPOMENA: Obratite pozornost na smjer drške. Otvori za vijke neće biti poravnati ako drška nije umetnuta u ispravnom smjeru.

2. Prilagodite položaj ručke, a zatim zategnite okretni gumb da biste učvrstili ručku.

► **SI.14:** 1. Kotačić

Za UR017G

1. Pričvrstite gornje i donje stezaljke na prigušivač.

2. Postavite dršku na gornju stezaljku i učvrstite je nasadnim imbus vijcima kao što je prikazano na slici.

► **SI.15:** 1. Nasadni imbus vijak 2. Ručka 3. Gornja stezaljka 4. Prigušivač 5. Donja stezaljka

Pričvršćivanje sigurnosne prepreke

Samo za model s polukružnom ručkom (ovisno o zemlji)

Ako je sigurnosna prepreka isporučena u sklopu modela, pričvrstite je pomoću vijaka na sigurnosnoj prepreci.

► **Sl.16:** 1. Sigurnosna prepreka 2. Vijak

⚠ OPREZ: Nakon montaže sigurnosne prepreke nemojte je uklanjati. Sigurnosna prepreka funkcionira kao sigurnosni dio koji sprječava da slučajno dodirnete reznu oštricu.

Spremanje imbus ključa

⚠ OPREZ: Pripazite da imbus ključ ne ostane umetnut u glavu alata. To može dovesti do ozljede i/ili oštećenja alata.

Spremite imbus ključ na prikazani način kada ga ne upotrebljavate kako se ne bi izgubio.

UR016G





► **Sl.17:** 1. Imbus ključ

UR017G

► **Sl.18:** 1. Imbus ključ

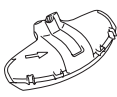
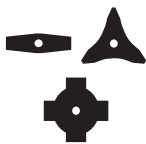
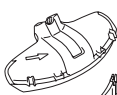
Ispravna kombinacija reznog alata i štitnika

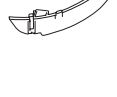
⚠ OPREZ: Uvijek upotrebljavajte ispravnu kombinaciju reznog alata i štitnika. Pogrešna kombinacija možda vas neće zaštititi od reznog alata, letećih krhotina i kamenja. Isto tako, može utjecati na stabilnost alata i dovesti do ozljede.

Rezni alat	Štitnik
Rezna oštrica (Oštrice s 2 zupca, 3 zupca i 4 zupca)	
	
Najlonska rezna glava	
	
Plastična oštrica	
	

Postavljanje štitnika

⚠ UPOZORENJE: Nikad ne koristite alat bez štitnika ili s neispravno postavljenim štitnikom. U suprotnom može doći do teških tjelesnih ozljeda.

NAPOMENA: Vrsta štitnika koji se isporučuju kao standardni dodatni pribor razlikuje se ovisno o zemlji.

Za reznu oštricu

Pričvrstite štitnik za stezaljku pomoću vijaka.

► **Sl.19:** 1. Stezaljka 2. Štitnik

Za najlonsku reznju glavu/plastičnu oštricu

⚠ OPREZ: Pazite da se ne porežete na rezač za rezanje najlonskog užeta.

Pričvrstite štitnik za stezaljku pomoću vijaka. Nakon toga postavite produžetak štitnika. Umetnite produžetak štitnika u štitnik, a zatim zakopčajte kopče. Provjerite jesu li se jezičci produžetka štitnika uklopili u utore na štitniku.

► **Sl.20:** 1. Štitnik 2. Kopča 3. Produžetak štitnika
4. Rezač 5. Utor 6. Jezičac

Da biste skinuli produžetak štitnika sa štitnika, otkopčajte kopče umetanjem imbus ključa kao što je prikazano na slici.

► **Sl.21:** 1. Imbus ključ 2. Kopča

Postavljanje reznog alata

⚠ OPREZ: Za uklanjanje ili postavljanje reznog alata uvijek upotrebljavajte isporučene ključeve.

⚠ OPREZ: Nakon postavljanja reznog alata obavezno uklonite imbus ključ umetnut u glavu alata.

NAPOMENA: Vrsta reznog alata koji se isporučuju kao standardni dodatni pribor razlikuje se ovisno o zemlji. Rezni alat ne isporučuje se u nekim zemljama.

NAPOMENA: Okrenite alat naopako da biste jednostavno mogli zamijeniti rezni alat.

Rezna oštrica

⚠ OPREZ: Prilikom rukovanja reznom oštricom uvijek nosite rukavice i na oštricu postavite pokrov za oštricu.

⚠ OPREZ: Rezna oštrica mora biti dobro ispolirana te ne smije biti napuknuta ili slomljena. Ako rezna oštrica tijekom rada udari o kamen, isključite alat i odmah provjerite reznu oštricu.

⚠ OPREZ: Uvijek upotrebljavajte reznju oštricu s promjerom navedenim u dijelu sa specifikacijama.

1. Postavite poklopac za oštricu na reznu oštricu.

Oštrica s 2 zupca

► SI.22

Oštrica s 3 zupca

► SI.23

Oštrica s 4 zupca

► SI.24

2. Umetnite imbus ključ kroz otvor u kućište zupčanika kako biste blokirali vratilo. Okrećite vratilo dok imbus ključ ne uđe do kraja.
► SI.25: 1. Matica 2. Čašica 3. Stezna podloška 4. Rezna oštrica 5. Vratilo 6. Prihvatna podloška 7. Imbus ključ
3. Postavite reznu oštricu na prihvatnu podlošku sa strelicama na reznoj oštrici i štيتniku u istom smjeru.
► SI.26: 1. Strelica
4. Postavite steznu podlošku i čašicu na reznu oštricu, a zatim čvrsto zategnite maticu pomoću okastog ključa.
► SI.27: 1. Okasti ključ 2. Imbus ključ 3. Otpuštanje 4. Zatezanje

NAPOMENA: Zatezni moment: 20 - 30 N•m

5. Izvadite imbus ključ iz kućišta zupčanika. Kako biste uklonili reznu oštricu, primijenite postupak postavljanja obrnutim redoslijedom.

Najlonska rezna glava

NAPOMENA: Obavezno koristite originalnu najlonsku reznu glavu tvrtke Makita.

- SI.28: 1. Najlonska rezna glava 2. Vratilo 3. Imbus ključ 4. Otpuštanje 5. Zatezanje
1. Umetnite imbus ključ kroz otvor u kućište zupčanika kako biste blokirali vratilo. Okrećite vratilo dok imbus ključ ne uđe do kraja.
2. Postavite najlonsku reznu glavu na vratilo i čvrsto je zategnite rukom.
3. Izvadite imbus ključ iz kućišta zupčanika. Kako biste uklonili najlonsku reznu glavu, primijenite postupak postavljanja obrnutim redoslijedom.

Plastična oštrica

NAPOMENA: Obavezno koristite originalnu plastičnu oštricu tvrtke Makita.

- SI.29: 1. Plastična oštrica 2. Vratilo 3. Imbus ključ 4. Otpuštanje 5. Zatezanje
1. Umetnite imbus ključ kroz otvor u kućište zupčanika kako biste blokirali vratilo. Okrećite vratilo dok imbus ključ ne uđe do kraja.
2. Postavite plastičnu oštricu na vratilo i čvrsto je zategnite rukom.
3. Izvadite imbus ključ iz kućišta zupčanika. Da biste uklonili plastičnu oštricu, primijenite postupak postavljanja obrnutim redoslijedom.

RAD

Pričvršćivanje pojasa za rame

▲ UPOZORENJE: Budite iznimno oprezni kako biste uvijek zadržali kontrolu nad alatom. Ne dopustite da se alat odbije prema vama ili nekome u blizini rada. Ako izgubite kontrolu nad alatom, može doći do teških tjelesnih ozljeda promatrača ili rukovatelja.

▲ OPREZ: Tijekom upotrebe remen za rame uvijek mora biti pričvršćen na alat. Prije početka rada remen za rame prilagodite veličini korisnika kako bi ste spriječili umor.

▲ OPREZ: Prije rada provjerite je li remen za rame pričvršćen na utor za vješanje na alatu.

▲ OPREZ: Ako stroj upotrebljavate u kombinaciji s električnim napajanjem u naprtnjači kao što je prijenosno napajanje, nemojte upotrebljavati sigurnosni uprtač koji je uključen u pakiranje stroja, već traku za vješanje koju preporučuje Makita.

Ako istodobno stavite sigurnosni uprtač iz pakiranja alata i sigurnosni uprtač prijenosnog napajanja u naprtnjači, otežano je uklanjanje alata ili prijenosnog napajanja u naprtnjači u hitnom slučaju i može doći do nesreće ili ozljede. Za preporučenu traku za vješanje obratite se ovlaštenim servisnim centrima Makita.

Za UR016G

1. Stavite remen za rame i zakopčajte kopču.
► SI.30
2. Pričvrstite kuku na remenu za rame na utor na kuku alata.
► SI.31: 1. Kukica 2. Kuka
3. Postavite remen za rame u položaj koji je udoban za rad.
► SI.32

Pojas za rame opremljen je mehanizmom za brzo otpuštanje. Jednostavno stisnite strane kopče dok držite alat, a kako biste otpustili alat s remena za rame.

- SI.33: 1. Kopča

Za UR017G

1. Nosite remen za rame na lijevom ramenu.
► SI.34
2. Pričvrstite kuku na remenu za rame na utor na kuku alata.
► SI.35: 1. Kuka 2. Utor za vješanje
3. Podesite remen za rame u udoban radni položaj.
► SI.36

Remen za rame opremljen je mehanizmom za brzo otpuštanje. Jednostavno stisnite strane kopče kako biste otpustili alat s remena za rame.
► SI.37: 1. Kopča

Prilagodba položaja kuke

Samo za UR016G

Da bi vam rukovanje alatom bilo udobnije, možete promijeniti položaj kuke.

1. Otpustite nasadni imbus vijak na kuki i kuku klizno pomaknite udobniji položaj za rad.

► **SI.38:** 1. Kuka 2. Nasadni imbus vijak

2. Položaj kuke namjestite kao što ke prikazano na slici i zatim pritegnite nasadni imbus vijak.

► **SI.39**

1	Položaj utora za vješanje u odnosu na tlo
2	Položaj reznog alata u odnosu na tlo
3	Vodoravna udaljenost između utora za vješanje i nezaštićenog dijela reznog alata

Ispravno rukovanje alatom

⚠ UPOZORENJE: Uvijek držite alat na vašoj desnoj strani. Ispravno držanje alata omogućava maksimalnu kontrolu i smanjit će rizik od teških tjelesnih ozljeda uzrokovanih povratnim udarom.

⚠ UPOZORENJE: Budite iznimno oprezni kako biste uvijek održavali kontrolu nad alatom. Ne dopustite odbijanje alata prema vama ili nekome u blizini rada. Ako izgubite kontrolu nad alatom, može doći do teških tjelesnih ozljeda promatrača ili rukovatelja.

⚠ UPOZORENJE: Kako biste izbjegli nezgode, osigurajte udaljenost veću od 15 m (50 stopa) između rukovatelja ako dva ili više rukovatelja rade u istom prostoru. Također, zadržite osobu koja će provjeravati udaljenost između rukovatelja. Ako osoba ili životinja uđu u radni prostor, odmah prekinite korištenje alata.

⚠ OPREZ: Ako rezni alat tijekom rada slučajno udari o kamen ili tvrdi predmet, zaustavite alat i provjerite ima li oštećenja. Ako je rezni alat oštećen, odmah ga zamijenite. Upotreba oštećenog reznog alata može dovesti do teške tjelesne ozljede.

⚠ OPREZ: Pri rezanju trave uklonite štitnik oštrice s rezne oštrice.

Ispravno držanje alata i rukovanje njime omogućuje optimalnu kontrolu i smanjit će rizik od ozljeda uzrokovanih povratnim udarom.

UR016G

► **SI.40**

UR017G

► **SI.41**

Prilikom upotrebe najlonske rezne glave (vrste bump & feed)

Najlonska rezna glava je glava trimera za travu s dvostrukim nitima koja ima mehanizam udari i izbacni (bump & feed).

Za uvođenje najlonskog užeta reznom glavom lagano udarite o tlo dok radi.

► **SI.42:** 1. Najučinkovitije područje rezanja

NAPOMENA: Izbacivanje neče ispravno raditi ako se najlonska rezna glava ne rotira.

NAPOMENA: Ako se najlonsko uže ne izvuče tijekom laganog udaranja glave, namotajte ili zamijenite najlonsko uže slijedeći postupke opisane u odjeljku o održavanju.

ODRŽAVANJE

⚠ UPOZORENJE: Prije pregledavanja ili održavanja alata obavezno isključite alat i uklonite bateriju. Ako ne isključite alat i ne uklonite bateriju, može doći do teške tjelesne ozljede zbog slučajnog pokretanja.

NAPOMENA: Nikada nemojte koristiti benzin, mješavinu benzina, razrjeđivač, alkohol ili slično. Kao rezultat toga može se izgubiti boja, pojaviti deformacija ili pukotine.

Da biste zadržali SIGURNOST I POUZDANOST proizvoda, održavanje ili namještanja trebali biste prepustiti ovlaštenim servisnim ili tvorničkim centrima tvrtke Makita; uvijek rabite originalne rezervne dijelove.

Čišćenje alata

Očistite alat brisanjem prašine, prljavštine i odrezane trave suhom krpom ili krpom namočenom u sapunicu, a zatim iscijeđenom. Da biste izbjegli pregrijavanje alata, obavezno uklonite odrezanu travu ili prljavštinu iz ventilacijskog otvora alata.

Zamjena najlonskog užeta

⚠ UPOZORENJE: Koristite samo najlonsko uže promjera navedenog u ovom priručniku s uputama. Nikada nemojte upotrebljavati teže uzice, metalnu žicu, uže ili slično. U protivnom se alat može oštetiti, što može uzrokovati ozbiljne tjelesne ozljede.

⚠ UPOZORENJE: Priilikom zamjene najlonskog užeta s alata uklonite i najlonsku reznu glavu.

⚠ UPOZORENJE: Provjerite je li poklopac najlonske rezne glave ispravno pričvršćen na kućište kako je opisano u uputama za upotrebu. Najlonska se rezna glava, zbog neispravnog pričvršćivanja poklopca, može razletjeti, što dovodi do teških tjelesnih ozljeda.

Najlonsko uže zamijenite ako ga više nije moguće produžiti. Način zamjene najlonskog užeta ovisi o vrsti najlonske rezne glave.

95-M10L

► **SI.43**

96-M10L

► **SI.44**

Zamjena plastične oštrice

Zamijenite plastičnu oštricu ako je istrošena ili slomljena.

► **SI.45**

Prilikom postavljanja plastične oštrice poravnajte smjer strelice na oštrici sa smjerom strelice na osiguraču.

► **SI.46:** 1. Strelica na osiguraču 2. Strelica na oštrici

RJEŠAVANJE PROBLEMA

Prije nego zatražite popravak, sami pregledajte stroj. Ako pronađete problem za koji ne postoji objašnjenje u uputama, nemojte pokušavati rastaviti alat. Umjesto toga obratite se ovlaštenom servisnom centru tvrtke Makita koji za popravke uvijek koristi zamjenske dijelove tvrtke Makita.

Stanje nepravilnosti	Mogući uzroci (kvar)	Otklanjanje problema
Motor ne radi.	Uložak baterije nije postavljen.	Umetnite bateriju.
	Problem s baterijom (pod naponom)	Ponovno napunite baterijski uložak. Ako ponovno punjenje nema učinka, zamijenite baterijski uložak.
	Pogonski sustav ne radi pravilno.	Za popravak se obratite lokalnom ovlaštenom servisu.
Motor prestaje raditi nakon kratke upotrebe.	Razina napunjenosti baterije je niska.	Ponovno napunite baterijski uložak. Ako ponovno punjenje nema učinka, zamijenite baterijski uložak.
	Pregrijavanje.	Prekinite upotrebu alata kako bi se ohladio.
Alat ne doseže maksimalni broj okretaja u minuti.	Baterijski uložak je nepravilno umetnut.	Postavite bateriju kako je opisano u ovom priručniku.
	Snaga baterije pada.	Ponovno napunite baterijski uložak. Ako ponovno punjenje nema učinka, zamijenite baterijski uložak.
	Pogonski sustav ne radi pravilno.	Za popravak se obratite lokalnom ovlaštenom servisu.
Rezni alat se ne okreće: ⇒ odmah zaustavite stroj!	Strani predmet, npr. grana, zaglavio se između štitnika i reznog alata.	Uklonite strani predmet.
	Rezni alat nije dobro pričvršćen.	Dobro pričvrstite rezni alat.
	Pogonski sustav ne radi pravilno.	Za popravak se obratite lokalnom ovlaštenom servisu.
Neuobičajene vibracije: ⇒ odmah zaustavite stroj!	Slomljen, savijen ili istrošen rezni alat	Zamijenite rezni alat.
	Rezni alat nije dobro pričvršćen.	Dobro pričvrstite rezni alat.
	Pogonski sustav ne radi pravilno.	Za popravak se obratite lokalnom ovlaštenom servisu.
Rezni alat i motor ne zaustavljaju se: ⇒ Odmah izvadite bateriju!	Električna ili elektronička neispravnost.	Uklonite baterijski uložak i obratite se ovlaštenom lokalnom servisu radi popravka.

DODATNI PRIBOR

⚠ UPOZORENJE: U ovom su priručniku navedeni samo preporučeni dodatni pribor i dodaci.

Upotreba drugog dodatnog pribora ili dodataka može uzrokovati ozbiljne tjelesne ozljede.

⚠ OPREZ: Ovaj dodatni pribor ili priključci preporučuju se samo za upotrebu s alatom Makita navedenim u ovom priručniku. Upotreba bilo kojeg drugog dodatnog pribora ili priključaka može prouzročiti ozljede. Upotrebjavajte dodatni pribor ili priključak samo za njegovu navedenu svrhu.

- Najlonsko uže (reзна nit)
- Plastična oštrica
- Štitnik
- Izvorna Makita baterija i punjač

NAPOMENA: Neke stavke iz popisa se mogu isporučiti zajedno sa strojem kao standardni dodatni pribori. Oni mogu biti različiti ovisno o zemlji.

Ako vam je potrebna pomoć za više detalja u pogledu ovih dodatnih pribora, obratite se najbližem Makita servisnom centru.

- Rezna oštrica
- Najlonska reзна glava

СПЕЦИФИКАЦИИ

Модел:	UR016G	UR017G
Тип рачка	Рачка како на велосипед	Кружна рачка
Брзина без оптоварување (на секое ниво на ротација)	3: 6.500 мин. ⁻¹ 2: 5.300 мин. ⁻¹ 1: 3.500 мин. ⁻¹	
Вкупна должина (без алат за сечење и батерија)	1.792 мм	
Дијаметар на најлонската жица	2,0 мм	
Применлив алат за сечење и дијаметар на сечење	Сечило со 2 запци (P/N 197997-3)	230 мм
	Сечило со 3 запци (P/N 195298-3)	230 мм
	Сечило со 4 запци (P/N 195150-5)	230 мм
	Глава за сечење со најлон (P/N 191D89-4)	330 мм
	Пластично сечило (P/N 198383-1)	255 мм
Номинален напон	D.C. 36 V - 40 V макс.	
Нето тежина	4,7 - 5,3 кг	4,2 - 4,8 кг
Степен на заштита	IPX4	

- Поради нашата континуирана програма за истражување и развој, спецификациите тука подлежат на промена без најава.
- Спецификациите може да се разликуваат од држава до држава.
- Тежината може да се разликува во зависност од додаточите, вклучувајќи ја и касетата за батерија. Најлесната и најтешката комбинација, согласно процедурата на ЕПТА 01/2014 (Европската асоцијација за електрични алати), се прикажани во табелата.

Применлива касета за батерија и полнач

Касета за батерија	BL4020 / BL4025 / BL4040 / BL4050F
Полнач	DC40RA / DC40RB / DC40RC

- Некои од касетите за батерии и полначите наведени погоре може да не се достапни зависно од регионот во кој живеете.

▲ПРЕДУПРЕДУВАЊЕ: Користете ги само касетите за батерии и полначите наведени погоре. Користењето какви било поинакви касети за батерии и полначи може да создаде ризик од повреда и/или пожар.

Препорачан извор на енергија поврзан со кабел

Пренослив пакет за напојување	PDC01 / PDC1200
-------------------------------	-----------------

- Изворите на енергија поврзани со кабел наведени погоре може да не се достапни зависно од регионот во кој живеете.
- Пред користење на изворот на енергија поврзан со кабел, прочитајте ги упатствата и ознаките за внимание на нив.

Бучава

Модел UR016G

Алат за сечење	Ниво на звучниот притисок (L_{pA}) dB(A)		Ниво на јачина на звукот (L_{WA}) dB(A)		Применлив стандард
	(L_{pA}) dB(A)	Фактор на несигурност (K) dB(A)	(L_{WA}) dB(A)	Фактор на несигурност (K) dB(A)	
Сечило со 2 запци	81,3	2,7	94,1	2,1	ISO22868 (ISO11806-1)
Глава за сечење со најлон	82,2	2,6	92,3	3,0	ISO22868 (ISO11806-1)/ EN50636-2-91
Пластично сечило	81,8	2,3	90,5	1,5	ISO22868 (ISO11806-1)/ EN50636-2-91

Модел UR017G

Алат за сечење	Ниво на звучниот притисок (L_{pA}) dB(A)		Ниво на јачина на звукот (L_{WA}) dB(A)		Применлив стандард
	(L_{pA}) dB(A)	Фактор на несигурност (K) dB(A)	(L_{WA}) dB(A)	Фактор на несигурност (K) dB(A)	
Сечило со 2 запци	81,3	2,7	94,1	2,1	ISO22868 (ISO11806-1)
Глава за сечење со најлон	82,2	2,6	92,3	3,0	ISO22868 (ISO11806-1)/ EN50636-2-91
Пластично сечило	81,8	2,3	90,5	1,5	ISO22868 (ISO11806-1)/ EN50636-2-91

- Иако нивото на звучниот притисок наведен погоре е 80 dB (A) или помало, нивото при работа може да надмине 80 dB (A). Носете заштита за ушите.

НАПОМЕНА: Номиналната вредност(и) за емисија на бучава е измерена во согласност со стандардни методи за испитување и може да се користи за споредување алати.

НАПОМЕНА: Номиналната вредност(и) за емисија на бучава може да се користи и како прелиминарна процена за изложеност.

▲ПРЕДУПРЕДУВАЊЕ: Носете заштита за ушите.

▲ПРЕДУПРЕДУВАЊЕ: Емисијата на бучава при фактичкото користење на алатот може да се разликува од номиналната вредност(и), зависно од начинот на којшто се користи алатот, особено од тоа како вид работен материјал се обработува.

▲ПРЕДУПРЕДУВАЊЕ: Погрижете се да ги утврдите безбедносните мерки за заштита на лицето кое ракува со алатот врз основа на процена на изложеноста при фактичките услови на употреба (земајќи ги предвид сите делови на работниот циклус, како периодите кога електричниот алат е исклучен и кога работи во празен од, не само кога е активен).

Вибрации

Применлив стандард : ISO22867(ISO11806-1)

Модел UR016G

Алат за сечење	Лева рака		Десна рака	
	$a_{h,w}$ (m/c^2)	Фактор на несигурност K (m/c^2)	$a_{h,w}$ (m/c^2)	Фактор на несигурност K (m/c^2)
Сечило со 2 запци	$\leq 2,5$	1,5	$\leq 2,5$	1,5
Глава за сечење со најлон	$\leq 2,5$	1,5	$\leq 2,5$	1,5
Пластично сечило	$\leq 2,5$	1,5	$\leq 2,5$	1,5

Алат за сечење	Лева рака		Десна рака	
	$a_{h,w}$ (м/с ²)	Фактор на несигурност К (м/с ²)	$a_{h,w}$ (м/с ²)	Фактор на несигурност К (м/с ²)
Сечило со 2 запци	≤ 2,5	1,5	≤ 2,5	1,5
Глава за сечење со најлон	≤ 2,5	1,5	≤ 2,5	1,5
Пластично сечило	≤ 2,5	1,5	≤ 2,5	1,5

НАПОМЕНА: Вкупната вредност(и) на номиналната јачина на вибрациите е измерена во согласност со стандардни методи за испитување и може да се користи за споредување алати.

НАПОМЕНА: Вкупната вредност(и) на номиналната јачина на вибрациите може да се користи и како прелиминарна процена за изложеност.

▲ ПРЕДУПРЕДУВАЊЕ: Јачината на вибрациите при фактичкото користење на алатот може да се разликува од номиналната вредност(и), зависно од начинот на којшто се користи алатот, особено од тоа како вид работен материјал се обработува.

▲ ПРЕДУПРЕДУВАЊЕ: Погрижете се да ги утврдите безбедносните мерки за заштита на лицето кое ракува со алатот врз основа на процена на изложеноста при фактичките услови на употреба (земајќи ги предвид сите делови на работниот циклус, како периодите кога електричниот алат е исклучен и кога работи во празен од, не само кога е активен).

Симболи

Долунаведените ги прикажуваат симболите што може да се користат кај опремата. Пред употребата, проверете дали го разбирате нивното значење.



Посветете особена грижа и внимание.



Прочитајте го упатството за користење.



Носете шлем, заштитни очила и заштита за уши.



Носете заштитни ракавици.



Носете цврсти чизми со ѓонови што не се лизгаат. Препорачливо е да се носат безбедносни чизми со челично засилување во областа на прстите.



Одржувајте растојание од најмалку 15 м.



Опасност: внимавајте на разлетани предмети.



Внимание: повратен удар



Предупредување: Исклучете ја батеријата пред одржување.



Само за земјите на ЕУ
Поради присуство на опасни компоненти во опремата, отпадната електрична и електронска опрема, акумулаторите и батериите може да влијаат негативно врз животната средина и човековото здравје.

Не фрлајте ги електричните и електронските апарати или батериите во домашниот отпад!

Во согласност со Европската директива за фрлање електрична и електронска опрема, акумулатори, батерии и отпадни акумулатори и батерии, како и нивната адаптација во државниот закон, отпадната електрична опрема, батериите и акумулаторите треба да се чуваат одделно и да се достават на посебно место за собирање општински отпад, во согласност со прописите за заштита на животната средина.

Ова е означено со симболот на прекрстана корпа за отпадоци ставен на опремата.



Гарантирано ниво на јачина на звукот во согласност со Директивата на ЕУ за бучава на отворено.



Ниво на јачина на звукот во согласност со Регулативата за контрола на бучава во Австралија, Нов Јужен Велс

Декларации за сообразност

Само за земјите во Европа

Декларациите за сообразност се вклучени во Додаток А од ова упатство за употреба.

БЕЗБЕДНОСНИ ПРЕДУПРЕДУВАЊА

Општи упатства за безбедност за електричните алати

▲ПРЕДУПРЕДУВАЊЕ Прочитајте ги сите безбедносни предупредувања, упатства, илустрации и спецификации дадени со електричниот алат. Ако не се почитуваат сите упатства наведени подолу, може да дојде до струен удар, пожар и/или сериозни повреди.

Чувајте ги сите предупредувања и упатства за да може повторно да ги прочитате.

Под терминот „електричен алат“ во предупредувањата се мисли на вашиот електричен алат кој работи на струја (со кабел) или на батерии (безжично).

Важни безбедносни упатства за алатот

▲ПРЕДУПРЕДУВАЊЕ: Прочитајте ги сите безбедносни предупредувања и сите упатства. Ако не се почитуваат предупредувањата и упатствата, може да дојде до струен удар, пожар и/или тешки повреди.

Чувајте ги сите предупредувања и упатства за да може повторно да ги прочитате.

Наменета употреба

1. Овој алат е наменет само за сечење трева, плевел, грмушки и честака. Не треба да се користи за никакви други намени, како на пример обрабување или стрижење ограда бидејќи може да дојде до повреда.

Општи упатства

1. Никогаш не дозволувајте луѓе кои не се запознаени со овие упатства, луѓе (вклучувајќи деца) со намалени физички, сетилни или ментални способности, или недостаток на искуство и знаење, да го користат овој алат. Децата треба да се надгледуваат за да не си играат со алатот.
2. Пред да го стартувајте алатот, прочитајте го ова упатство за употреба за да се запознаете со ракувањето со алатот.
3. Не позајмувајте го алатот на лице кое нема доволно искуство или познавање во врска со ракувањето со косилките и жичните тримери.

4. Кога го позајмувате алатот, секогаш приложувајте го ова упатство за употреба.
5. Користете го алатот со голема грижа и внимание.
6. Никогаш не користете го овој алат по конзумирање алкохол или наркотични средства или ако се чувствувате изморени или болни.
7. Никогаш не обидувајте се да го модификувате алатот.
8. Следете ги прописите што се однесуваат на ракување со косилки и жични тримери во вашата држава.

Лична заштитна опрема

► Сл.1

1. Носете заштитен шлем, заштитни очила и заштитни ракавици за да се заштитите од разлетан отпад или предмети што паѓаат.
2. Носете заштита за уши, како на пример тампони за уши, за да спречите загуба на слухот.
3. Носете соодветни облека и чевли за сигурна работа, како на пример работен комбинезон и цврсти чевли што не се лизгаат. Не носете лабава облека или накит. Лабавата облека, накитот или долгата коса можат да бидат зафатени од подвижните делови.
4. Кога го допирате сечилото, носете заштитни ракавици. Сечилата може да нанесат сериозни исеченици врз голите раце.

Безбедност на работната област

1. Работете со алатот само во услови на добра видливост и дневна светлина. Не работете со алатот во темница или магла.
2. Не работете со алатот во средини каде што постои опасност од експлозија, како на пример во присуство на запаливи течности, гасови или прав. Алатот создава искри што можат да ја запалат прашина или испарувањата.
3. При работењето, никогаш не стојте на нестабилна или лизгава површина или на стрмина. За време на ладните годишни времиња, внимавајте на мразот и снегот и секогаш одржувајте стабилна положба со нозете.
4. При работењето, држете ги луѓето и животните што се наоѓаат во близина на растојание од најмалку 15 м од алатот. Исклучете го алатот веднаш штом некој се приближи.
5. Никогаш не работете со алатот кога има луѓе, особено деца или домашни животни во близина.
6. Пред работењето, испитајте дали во работната област има камења или други тврди предмети. Тие може да бидат расфрлени или да предизвикаат опасен повратен удар и да резултираат со тешка повреда и/или оштетување на имотот.

7. **▲ПРЕДУПРЕДУВАЊЕ:** користењето на овој производ може да создаде прав што содржи хемикалии коишто можат да предизвикаат респираторни или други болести. Некои примери за овие хемикалии се соединенијата што се наоѓаат во пестициди, инсектициди, губрива и хербициди. Ризикот од изложувањето зависи од тоа колку често работите работи од ваков тип. За да ја намалите изложеноста на овие хемикалии: работете во добро проветрени области и со одобрена сигурносна опрема, како маски за прав што се специјално направени за да филтрираат микроскопски честички.
14. Доколку касетата за батерија се наводени, исцедете ја водата од внатрешноста, а потоа избришете ја со сува крпа. Комплетно исушете ја касетата за батерија на суво место пред употребата.
15. Кога го користите алатот на каллива земја, влажна стрмина или лизгави места, внимавајте како газите.

Безбедност на електричните делови и батеријата

1. Не изложувајте го алатот на дожд или влажни услови. Ако навлезе вода во алатот, тоа може да го зголеми ризикот од струен удар.
2. Не користете го алатот ако прекинувачот не може да се вклучи и исклучи. Секој алат што не може да се контролира со прекинувачот е опасен и мора да се поправи.
3. Спречете ненамерно стартување. Уверете се дека прекинувачот е во исклучена положба пред ставање батерија, подигање или носење на алатот. Носењето на алатот со прстот на прекинувачот или со вклучен прекинувач е причина за несреќи.
4. Не фрлајте ги батериите во оган. Келијата може да експлодира. Проверете ги локалните прописи за можни упатства за специјален отпад.
5. Не отворајте ги и не уништувајте ги батериите. Електролитот што се ослободува е корозивен и може да предизвика оштетување на очите или кожата. Може да е токсичен ако се голтне.
6. Не полнете ја батеријата на дожд или на влажни места.
7. Избегнувајте опасно опкружување. Не користете го алатот на влажни места и не изложувајте го на дожд. Ако навлезе вода во алатот, тоа може да го зголеми ризикот од струен удар.
8. Не полнете ја батеријата надвор.
9. Не држете го полначот, вклучувајќи го и приклучокот за полначот и терминалот на полначот со влажни раце.
10. Не заменувајте ја батеријата со влажни раце.
11. Не заменувајте ја батеријата на дожд.
12. Не влажете ги терминалите на батеријата со течности како вода и не потопувајте ја батеријата во вода. Не оставајте ја батеријата на дожд и немојте да ја полните, користите или складирајте батеријата на влажни места. Ако се навлажат терминалите или навлезе течност во батеријата, може да дојде до краток спој на батеријата и тогаш постои ризик од прегревавање, пожар или експлозија.
13. Откако ќе ја отстраните батеријата од алатот или полначот, прикачете го капакот на батеријата и складирајте го на суво место.

Стартување

1. Пред да го склопите или приспособите алатот, извадете ја касетата за батерија.
2. Пред да ракувате со сечилото, ставете заштитни ракавици.
3. Пред да ја ставите касетата за батерија, проверете дали на алатот има оштетувања, лабави шрафови/навртки или неправилно склопување. Ако сечилото е истапено, наострете го. Ако сечилото е свиткано или оштетено, заменете го. Проверете дали сите контролни лостови и прекинувачи функционираат исправно. Исчистете ги и исушете ги рачките.
4. Никогаш не обидувајте се да го вклучите алатот ако е оштетен или ако не е целосно склопен. Во спротивно, може да настане тешка повреда.
5. Нагодете ги ременот за рамо и дршката за рака да одговараат на големината на телото на операторот.
6. Кога вметнувате касета за батерија, држете го додатокот за сечење подалеку од вашето тело и другите предмети, вклучувајќи ја земјата. Може да започне да врти кога ќе се стартува и може да предизвика повреда или оштетување на алатот и/или имотот.
7. Извадете ги клучот за нагодување, другите клучеви и капакот на сечилото пред да го вклучите алатот. Дополнокот оставен прикачен на подвижен дел од алатот може да доведе до телесна повреда.
8. Алатот за сечење мора секогаш да биде опремен со штитник. Никогаш не работете со алатот со оштетени штитници или без поставени штитници!
9. Внимавајте да нема електрични кабли, цевки за вода, цевки за плин итн. што може да предизвикаат опасност доколку се оштетат со употребата на алатот.

Работење

1. Во итен случај, веднаш исклучете го алатот.
2. Ако чувствувате каква било необична состојба (на пример бучава, вибрации) при работата, исклучете го алатот и извадете ја касетата за батеријата. Не користете го алатот додека не се открие причината и разреши дефектот.
3. Дополнокот за сечење продолжува да врти кратко време откако алатот ќе се исклучи. Не брзајте да го допрете додатокот за сечење.
4. При работењето, користете го ременот за рамо. Држете го алатот цврсто од вашата десна страна.

5. Не пресегајте предалеку. Одржувајте добра стабилност и рамнотежа со нозете цело време. Внимавајте на скриени пречки, како на пример трупци, корења и дупки, за да избегнете сопнување.
6. Секогаш внимавајте како газите по стрмни падини.
7. Одете, никогаш не трчајте.
8. Никогаш не работете качени на скала или на дрво за да избегнете губење на контролата.
9. Ако алатот се здобие со тежок удар или пад, проверете ја неговата состојба пред да продолжите со работа. Проверете дали контролите и безбедносните уреди функционираат исправно. Доколку има какво било оштетување или сомнеж за тоа, побарајте проверка и поправка од наш овластен сервисен центар.
10. Не допирајте го куќиштето на преносниот систем за време на и веднаш после работењето. Куќиштето на преносниот систем се вжестува при работењето и може да предизвика изгореници.
11. Одморајте се за да спречите губење на контролата заради замор. Препорачуваме да правите паузи за одмор од по 10 до 20 минути секој час.
12. Кога го оставате алатот, дури и за кратко време, секогаш вадете ја касетата за батерија. Ако алатот се остави без ваше присуство со монтирана касета за батерија, може да биде употребен од неовластено лице и да предизвика тешка несреќа.
13. Ако помеѓу додатокот за сечење и штитникот се зафати трева или гранки, секогаш исклучувајте го алатот и вадете ја касетата за батерија пред да го исчистите. Во спротивно, додатокот за сечење може ненамерно да започне да врти и да предизвика тешка повреда.
14. Никогаш не допирајте ги опасните делови што се движат пред целосно да запрат и касетата за батерија се извади.
15. Ако додатокот за сечење удри во камења или други тврди предмети, веднаш исклучете го алатот. Потоа, извадете ја касетата за батерија и проверете го додатокот за сечење.
16. Често проверувајте дали на додатокот за сечење има пукнатини или оштетувања при работата. Пред да извршите проверка, извадете ја касетата за батерија и почекајте додека додатокот за сечење целосно не запре. Веднаш заменете го оштетениот додаток за сечење, дури и ако има само површински пукнатини.
17. Никогаш не сечете над висина на струкот.
18. Пред да започнете со сечење, почекајте додека додатокот за сечење не постигне постојана брзина по вклучувањето на алатот.
19. Кога користите алат за сечење, рамномерно замавнувајте со алатот во полукругови од десно на лево, како што се користи коса.
20. Држете го алатот само за изолираните држачи бидејќи сечилото може да дојде во допир со скриени жици. Сечилата кои ќе допрат жица под напон можат да пренесат струја на изложените метални делови на алатот и може да предизвикаат струен удар кај лицето кое ракува со алатот.
21. Не стартувајте го алатот за сечење кога е заплеткан со исечена трева.
22. Пред да го стартувате алатот за сечење, осигурете се дека не ја допира земјата и друг пречки, како на пример дрво.
23. За време на работата, секогаш држете го алатот со двете раце. Никогаш не држете го алатот со една рака за време на неговата употреба.
24. Не користете го алатот при лоши временски услови или ако постои ризик од громови.
25. Кога го користите алатот на каллива земја, влажна стрмина или лизгави места, внимавајте како газите.
26. Избегнувајте работење во лоша средина каде што се очекува зголемен замор.
27. Не користете го алатот при лошо време кога видливоста е намалена. Во спротивно, може да дојде до пад или неправилна работа поради лошата видливост.
28. Не потопавајте го алатот во вирови.
29. Не оставајте го алатот незащитен надвор на дожд.
30. Кога ќе се залепат лисја или нечистотија на устието на смукалката (прозорецот за вентилација) поради дожд, отстранете ги.
31. Не користете го алатот на снег.

Алати за сечење

1. Не користете алат за сечење што не сме го препорачале.
2. Користете соодветен додаток за сечење за работата што претстои.
 - Главите за сечење со најлон (глави за фреза со жица) и пластичните сечила се соодветни за косење трева.
 - Сечилата се соодветни за сечење плевел, високи тревы, грмушки, џбунови, израсоти под дрвја, групи грмушки и сл.
 - Никогаш не користете поинакви сечила вклучувајќи верижни составени од повеќе делови и рамни сечила. Тоа може да резултира со тешка повреда.
3. Користете само алат за сечење што е означен со брзина еднаква или поголема од брзината означена на алатот.
4. Секогаш држете ги рацете, лицето и облеката подалеку од алатот за сечење додека ротира. Во спротивно може да дојде до телесна повреда.
5. Секогаш правилно користете го штитникот на додатокот за сечење што е наменет за додатокот за сечење што се користи.
6. Кога користите сечила, избегнувајте повратни удари и секогаш бидете подготвени за ненадеен повратен удар. Погледнете во делот за Повратен удар.
7. Кога не се користи, прикачете го капакот за сечило на сечилото. Пред работа, извадете го капакот.

Повратен удар (потисок на сечилото)

1. Повратен удар (потисок на сечилото) е ненадејна реакција на зафатеното или заглавеното сечило. Штом настане, алатот отскокнува странично или кон операторот со голема сила и тоа може да предизвика тешка повреда.
2. Повратните удари особено настануваат кога сегментот на сечилото се применува помеѓу 12 и 2 часот на тврди предмети, грмушки и дрвја со дијаметар од 3 цм или повеќе.

► Сл.2

3. За да избегнете повратен удар:
 1. Применувајте го сегментот помеѓу 8 и 11 часот.
 2. Никогаш не применувајте го сегментот помеѓу 12 и 2 часот.
 3. Никогаш не применувајте го сегментот помеѓу 11 и 12 часот, и помеѓу 2 и 5 часот, освен ако операторот не е добро обучен и искусен и тоа го прави на свој сопствен ризик.
 4. Никогаш не користете сечила во близина на тврди предмети, како што се огради, сидови, стебла на дрва и камења.
 5. Никогаш не користете ги сечилата вертикално за операции како рамнење работи или поткастрување живи огради.

► Сл.3

Вибрации

1. Лицата со слаба циркулација, што се изложени на прекумерни вибрации, може да се здобијат со повреди на крвните садови и на нервниот систем. Вибрациите можат да го предизвикаат следново на прстите, рацете или зглобовите: „заспивање“ (отрпнување), треперење, болка, чувство на бодеж, мунување на кожата или нејзината боја. Ако се појави кој било од наведените симптоми, посетете лекар!
2. За да го намалите ризикот од „болест на бел прст“, држете ги рацете топли за време на работата и добро одржувајте ги алатот и приборот.

Транспортирање

1. Пред транспортирање на алатот, исклучете го и извадете ја касетата за батеријата. Поставете го капакот на сечилото.
2. Кога го транспортирате алатот, носете го во хоризонтална положба држејќи го за оската.
3. Кога го транспортирате алатот во возило, добро прицврстете го за да не се преврти. Во спротивно, може да настане оштетување на алатот и другиот багаж.

Одржување

1. Секогаш сервисирајте го вашиот алат во еден од нашите овластени сервисни центри и користете само оригинални резервни делови. Неправилната поправка и лошото одржување може да го скратат работниот век на алатот и да го зголемат ризикот од незгоди.

2. Пред да извршувате какви било работи за одржување или поправка, или пред да го чистите, секогаш исклучувајте го и вадете ја касетата за батеријата.
3. Носете заштитни ракавици секогаш кога ракувате со сечилото.
4. Никогаш чистете ги прашината и нечистотиите од алатот. За таа цел, никогаш не користете бензин, бензен, разредувач, алкохол или слично. Може да дојде до мунување на бојата, на обликот или пукнатини на пластичните компоненти.
5. По секоја употреба, стегнувајте ги сите шrafoви и навртки.
6. Не обидувајте се да извршувате какво било одржување или поправка што не се опишани во упатството за употреба. За такви работи, обратете се кај наш овластен сервисен центар.
7. Секогаш користете ги исклучиво нашите оригинални резервни делови и прибор. Употребата на резервни делови или прибор од трета страна може да резултира со кршење на алатот, оштетување на имотот и/или тешка повреда.
8. Обраќајте се кај наш овластен сервисен центар за поправка и одржување на алатот на редовни временски интервали.
9. Секогаш држете го алатот во добра работна состојба. Лошото одржување може да резултира со послаба изведба и да го скрати работниот век на алатот.
10. Рачките нека бидат суви, чисти, без масло и маснотии. Држете ги сите отвори за воздух без нечистотии.
11. Не мијте го алатот со вода под висок притисок.
12. При миењето на алатот, не дозволувајте водата да навлезе во електричниот механизам, како што се батеријата, моторот и спојките.
13. При складирање на алатот, избегнувајте директна сончева светлина и дожд и складирајте го на ладно и суво место.
14. Инспекцијата или одржувањето изведувате ги на места засолнати од дожд.
15. По употребата на алатот, отстранете ја залепената нечистотија и исушете го алатот во целост пред да го складираат. Зависно од сезоната и областа, постои ризик од дефект поради замрзнување.

Складирање

1. Пред да го складираат алатот, извршете целосно чистење и одржување. Извадете ја касетата за батеријата. Поставете го капакот на сечилото.
2. Складирајте го алатот на суво и високо или заклучено место надвор од дофат на деца.
3. Не потпирајте го алатот на што било, како на пример на сид. Во спротивно, може ненадејно да падне и да предизвика повреда.

Прва помош

1. Секогаш имајте прибор за прва помош во близина. Веднаш заменете го секој дел изваден од приборот за прва помош.
2. Кога барате помош, дајте ги следниве информации:
 - Место каде се случила незгодата
 - Што се случило
 - Број на повредени лица
 - Природа на повредата
 - Вашето име

ЧУВАЈТЕ ГО УПАТСТВОТО.

▲ ПРЕДУПРЕДУВАЊЕ: НЕ ДОЗВОЛУВАЈТЕ удобноста или познавањето на производот (стекнати со подолга употреба) да ве наведат да не се придржувате строго до безбедносните правила за овој производ. ЗЛОУПОТРЕБАТА или непочитувањето на безбедносните правила наведени во ова упатство може да предизвикаат тешка телесна повреда.

Важни безбедносни упатства за касетата за батеријата

1. Пред користење на касетата за батеријата, прочитајте ги сите упатства и ознаки за претпазливост на (1) полначот за батеријата, (2) батеријата и (3) производот што ја користи батеријата.
2. Не расклопувајте ја, ниту експериментирајте со касетата за батеријата. Тоа може да резултира со оган, прекумерна топлина или експлозија.
3. Ако оперативното времето станало прекумерно кратко, престанете веднаш со работа. Тоа може да резултира со ризик од прегревање, можни изгореници, па дури и експлозија.
4. Ако електролит навлезе во вашите очи, измијте ги со чиста вода и побарајте медицинска нега веднаш. Тоа може да резултира со губење на вашиот вид.
5. Не предизвикувајте спој на касетата за батеријата.
 - (1) Не допирајте ги контактите со никаков проводлив материјал.
 - (2) Избегнувајте да ја чувате касетата за батерија во сад со други метални предмети како што се шајки, монети и сл.
 - (3) На изложувајте ја касетата за батеријата на вода или дожд.Краткиот спој на батеријата може да предизвика голем проток на електрична енергија, прегревање, можни изгореници, па дури и пад на напојувањето.
6. Не складирајте и не користете ги алатот и касетата за батеријата на места каде што температурата може да достигне или надминува 50 °C (122 °F).
7. Не палете ја касетата за батеријата дури и кога е многу оштетена или целосно потрошена. Касетата за батеријата може да експлодира ако се стави во оган.

8. Не заковувајте ја, сечете ја, фрлајте ја, испуштајте ја касетата за батерија, ниту удирајте ја од тврд предмет касетата за батеријата. Таквото однесување може да резултира со оган, прекумерна топлина или експлозија.
9. Не користете оштетена батерија.
10. **Содржаните батерии со литиумови јони се подложни на условите во Правилата за опасни предмети.** За комерцијален транспорт на пр. од трети лица и посредници, мора да се следат посебните услови на пакувањата или ознаките. При подготовка на предметот кој треба да се испрати, консултирајте се со експерт за опасни материјали. Исто така, следете ги потенцијално подеталните национални правила. Запелете ги со леплива лента или маскирајте ги отворените контакти, а батеријата спакувајте ја, така што нема да се движи слободно во пакувањето.
11. Кога ја фрлате во отпад касетата за батеријата, извадете ја од алатот и фрлете ја на безбедно место. Почитувајте ги локалните законски прописи што се однесуваат на фрлање во отпад на батеријата.
12. Користете ги батериите само со производите назначени од Makita. Монтирањето батерии на неусогласените производи може да резултира со пожар, прекумерна топлина, експлозија или истекување на електролитот.
13. Доколку алатот не се користи подолг временски период, батеријата мора да се извади од алатот.
14. Пред и по употребата, касетата за батеријата може да прими топлина што може да предизвика изгореници или изгореници од ниска температура. Внимавајте како ракувате со жешките касети за батерии.
15. Не допирајте го терминалот на алатот непосредно по употребата бидејќи може да се загрее доволно за да предизвика изгореници.
16. Не доволувајте деланки, прав или земја да се заглават во терминалите, отворите и жлебовите на касетата за батерија. Тоа може да предизвика греење, запалување, пукање и дефект на алатот или касетата за батерија, што ќе резултира со изгореници или телесна повреда.
17. Освен ако алатката не поддржува употреба на електричните далноводи со висок напон во близина, не користете ја касетата за батерија во близина на електричните далноводи со висок напон. Тоа може да резултира со дефект или пад на напојувањето на алатот или касетата за батерија.
18. Држете ја батеријата подалеку од деца.

ЧУВАЈТЕ ГО УПАТСТВОТО.

▲ ВНИМАНИЕ: Користете само оригинални батерии на Makita. Користењето неоригинални батерии на Makita или батерии што се изменети може да резултира со распакување на батеријата, предизвикувајќи пожар, телесна повреда и оштетување. Тоа исто така ќе ја поништи гаранцијата на Makita за алатот и полначот на Makita.

Совети за одржување максимален работен век на батеријата

1. Заменете ја касетата за батеријата пред целосно да се испразни. Секогаш запирајте ја работата со алатот и заменете ја касетата за батеријата кога ќе забележите дека алатот дава помала моќност.
2. Никогаш немојте да полните целосно полна касета за батерија. Прекумерното полнење го скратува работниот век на батеријата.
3. Полнете ја касетата за батеријата на собна температура од 10°C - 40°C. Дозволете загреаната касета за батерија да се олади пред да ја ставите на полнење.
4. Кога не ја користите касетата за батерија, извадете ја алатот или полначот.
5. Полнете ја касетата за батеријата доколку не ја користите подолго време (повеќе од шест месеци).

ОПИС НА ДЕЛОВИТЕ

► Сл.4

1	Индикатор за брзина	2	ADT-индикатор (ADT = Технологија за автоматско приспособување на вртежниот момент)	3	Ламбичка за внимание	4	Главно копче за напојување
5	Копче за обратна акција	6	Касета за батерија	7	Рачка за блокирање	8	Прекинувач за стартување
9	Закачалка	10	Рачка	11	Препрека (специфична за земјата)	12	Заштитник
13	Продолжеток на заштитникот (за глава за сечење со најлон/пластично сечило)	14	Ремен за рамо	-	-	-	-

ОПИС НА ФУНКЦИИТЕ

▲ ПРЕДУПРЕДУВАЊЕ: Пред секое нагудување или проверка на алатот, проверувајте дали е исклучен и батеријата е извадена. Ако не го исклучите алатот и не ја извадите касетата за батеријата, може да дојде до тешка телесна повреда предизвикана од случајно стартување.

Монтирање или отстранување на касетата за батеријата

▲ ВНИМАНИЕ: Секогаш исклучувајте го алатот пред ставањето или вадењето на касетата за батеријата.

▲ ВНИМАНИЕ: Држете ги алатот и касетата за батеријата цврсто кога ја монтирате или вадите касетата за батеријата. Ако не ги држите цврсто алатот и касетата за батеријата, тие може да се лизнат од вашите раце и да дојде до нивно оштетување, како и до телесна повреда.

► Сл.5: 1. Црвен индикатор 2. Копче 3. Касета за батерија

За да ја извадите касетата за батеријата, повлечете ја од алатот додека го лизгате копчето на предната страна на касетата.

За монтирање на касетата за батерија, порамнете го јазичето на касетата за батерија со жлебот во кукиштето и лизнете го во место. Вметнете ја докрај додека не се блокира во место при што ќе се слушне звук. Ако можете да го видите црвениот индикатор како што е прикажано на сликата, не е целосно блокирана во место.

▲ ВНИМАНИЕ: Секогаш монтирајте ја касетата за батеријата целосно додека црвениот индикатор не се изгасне. Во спротивно, може ненадејно да испадне од алатот предизвикувајќи ви повреда вам или на некој друг околу вас.

▲ ВНИМАНИЕ: Немојте да ја монтирате касетата за батеријата на сила. Ако касетата не може да се лизне лесно, тоа значи дека не е поставена правилно.

Систем за заштита на алатот/ батеријата

Алатот е опремен со систем за заштита на алатот/ батеријата. Овој систем автоматски го прекинува напојувањето на моторот за да го продолжи работниот век на алатот и на батеријата. Алатот автоматски ќе сопре за време на работењето ако се најде под еден од следниве услови:

Ламбичка за внимание			Статус
Боја	● Вклучено	● Трепка	
Зелено	●	●	Преоптоварување
Црвено	● (алат)/ ● (батерија)	●	Прегревање
Црвено	●	●	Прекумерно празнење

Заштита од преоптоварување

Ако алатот се најде во една од следниве ситуации, тој автоматски ќе запре и ламбичката за внимание ќе започне да трепка зелено:

- Алатот е преоптоварен со заплеткани тревы и друга нечистотија.
- Алатот за сечење е блокиран или имало повратен удар.
- Главното копче за напојување е вклучено додека се повлекува прекинувачот за стартување.

Во оваа ситуација, отпуштете го прекинувачот за стартување и отстранете го заплетканиот плевел или отпадоци ако е потребно. Потоа, повторно повлечете го прекинувачот за стартување за да продолжите.

⚠ВНИМАНИЕ: Ако треба да ги отстраните заплетканите тревы од алатот или да го ослободите алатот за сечење, уверете се дека сте го исклучиле алатот пред да започнете.

Заштита од преоптоварување за алатот или батеријата

Ако алатот или касетата за батеријата се прегреани, алатот автоматски запира. Кога алатот е прегреан, светлото за предупредување свети црвено. Кога касетата за батеријата е прегреана, светлото за предупредување трепка црвено. Оставете алатот и/или батеријата да се изладат пред повторно да го вклучите истиот.















Заштита од прекумерно празнење

Кога капацитетот на батеријата е мал, алатот автоматски ќе запре, а ламбичката за внимание ќе започне да трепка црвено. Ако алатот не работи ниту при ракување со прекинувачите, извадете ја касетата за батерија од алатот и наполнете ја.

Укажување на преостанатиот капацитет на батеријата

Притиснете го копчето за проверка на касетата за батеријата за укажување на преостанатиот капацитет на батеријата. Индикаторските ламбички светнуваат неколку секунди.

► Сл.6: 1. Индикаторски ламбички 2. Копче за проверка

Индикаторски ламбички			Преостанат капацитет
 Запалено	 Исклучено	 Трепка	
			75% до 100%
			50% до 75%
			25% до 50%
			0% до 25%
			Наполнете ја батеријата.
 	 	 	Батеријата можеби е неисправна.

НАПОМЕНА: Во зависност од условите на користење и амбиенталната температура, индикацијата може да се разликува во мала мера од реалниот капацитет.

НАПОМЕНА: Првата (најлево) ламбичка на индикаторот ќе трепка кога работи системот за заштита на батеријата.

Прекинувач за главно напојување

За да го вклучите алатот, допрете го главното копче за напојување.

За да го исклучите алатот, притиснете го и задржете го главното копче за напојување додека не се исклучи индикаторот за брзина.

► Сл.7: 1. Индикатор за брзина 2. Главно копче за напојување

НАПОМЕНА: Алатот автоматски ќе се исклучи ако се него не се ракува одреден временски период.

Вклучување

⚠ПРЕДУПРЕДУВАЊЕ: За ваша безбедност, овој алат е опремен со рачка за блокирање која спречува алатот да се вклучи ненамерно. НИКОГАШ не користете го алатот ако работи кога едноставно ќе го повлечете прекинувачот без притискање на рачката за блокирање. Вратете го алатот во нашиот овластен сервисен центар за соодветна поправка ПРЕД натамошна употреба.

⚠ПРЕДУПРЕДУВАЊЕ: НИКОГАШ немојте да ја залепувате или да ја оневозможувате функцијата на рачката за блокирање.

⚠ВНИМАНИЕ: Пред да ја вметнете касетата за батеријата во алатот, секогаш проверувајте дали прекинувачот за стартување функционира правилно и дали се враќа во положбата „OFF“ кога ќе се отпушти. Ако работите со алат чиј прекинувач не работи исправно, може да дојде до загуба на контролата и тешка телесна повреда.

⚠ВНИМАНИЕ: Кога го носите алатот, никогаш не ставајте го прстот на главното копче за напојување и на прекинувачот за стартување. Алатот може да се вклучи ненамерно и да предизвика повреда.

ЗАБЕЛЕШКА: Немојте силно да го повлечувате прекинувачот без да ја притиснете рачката за блокирање. Тоа може да предизвика дефект на прекинувачот.

За да се спречи случајно повлекување на прекинувачот за стартување, вградена е рачка за блокирање. За да го стартувате алатот, фатете ја рачката (рачката за блокирање се ослободува со фаќањето) и потоа, повлечете го прекинувачот за стартување. За да го запрете алатот, отпуштете го прекинувачот за стартување.

UR016G

► Сл.8: 1. Лост за одблокирање 2. Прекинувач за стартување









UR017G

► Сл.9: 1. Лост за одблокирање 2. Прекинувач за стартување

Нагодување на брзината



Брзината на алатот може да ја изберете со допирање на главното копче за напојување. Секој пат кога ќе го допрете главното копче за напојување, нивото на брзина ќе се промени.

► **Сл.10:** 1. Индикатор за брзина 2. Главно копче за напојување



Индикатор за брзина	Режим	Брзина на ротација
  	Висок	6.500 мин. ⁻¹
  	Среден	5.300 мин. ⁻¹
  	Низок	3.500 мин. ⁻¹



Технологија за автоматско приспособување на вртежниот момент

Кога ќе ја вклучите технологија за автоматско приспособување на вртежниот момент (ADT), алатот работи со оптимална брзина на ротација и вртежен момент според условите на тревата што се сече.

За да ја вклучите ADT, притиснете го и задржете го копчето за обратна акција сè додека не се вклучи ADT-индикаторот. После тоа, допрете го главното копче за напојување за да го изберете алатот за сечење прикачен на алатот. Осветлете ја ламбичката покрај ознаката  за да изберете сечило или пластично сечило, а ознаката  за да изберете глава за сечење со најлон.

За да ја исклучите ADT, притиснете го и задржете го копчето за обратна акција сè додека не се исклучи ADT-индикаторот.

► **Сл.11:** 1.  ознака 2.  ознака 3. ADT-индикатор 4. Главно копче за напојување 5. Копче за обратна акција

Индикатор	Режим	Алат за сечење	Брзина на ротација
	ADT(Сечило)	Сечило Пластично сечило	3.500 - 6.500 мин. ⁻¹
	ADT(Глава за сечење со најлон)	Глава за сечење со најлон	3.500 - 6.500 мин. ⁻¹

Копче за обратна акција за отстранување отпадоци

▲ПРЕДУПРЕДУВАЊЕ: Исклучете го алатот и извадете ја касетата за батеријата пред да ги отстраните заплетканите трева или отпадоци, што не може да се отстранат со функцијата за обратна акција. Ако не го исклучите алатот и не ја извадите касетата за батеријата, може да дојде до тешка телесна повреда предизвикана од случајно стартување.

Овој алат има копче за обратна акција за промена на насоката на ротација. Служи само за отстранување заплеткан плевел или отпадоци од алатот.

За обратна ротација, кога алатот за сечење е запрен, допрете го копчето за обратна акција и повлечете го прекинувачот за стартување додека го притискате лостот за деблокирање. Кога ќе го повлечете прекинувачот за стартување, индикаторите за брзина и ADT-индикаторот започнуваат да трепкаат, а алатот за сечење ротира во обратна насока.

За да се вратите на нормална ротација, отпуштете го прекинувачот и почекајте додека да запре алатот за сечење.

► **Сл.12:** 1. Индикатор за брзина 2. ADT-индикатор 3. Копче за обратна акција

НАПОМЕНА: За време на обратната ротација, алатот работи само кратко време и потоа, автоматски запира.

НАПОМЕНА: Штом алатот запре, ротацијата се враќа на нормалната насока кога алатот повторно ќе биде вклучен.

НАПОМЕНА: Ако го допрете копчето за обратна акција додека алатот за сечење сè уште ротира, алатот запира и е подготвен за обратна ротација.

Електрична сопирачка

Алатот е опремен со електрична сопирачка. Ако алатот постојано не успева брзо да запре по отпуштање на прекинувачот за стартување, треба да се однесе на сервис во нашиот сервисен центар.

▲ВНИМАНИЕ: Системот на сопирачката не е замена за заштитникот. Никогаш не користете го алатот без заштитникот. Незаштитен алат за сечење може да резултира со тешка телесна повреда.

Електронска функција

Контрола на постојаната брзина

Функцијата за контрола на постојаната брзина обезбедува константна брзина на ротација, без оглед на преоптовареноста.

Одлика за меко започнување

Започнете меко заради потиснатиот почетен удар.

СОСТАВУВАЊЕ

▲ ПРЕДУПРЕДУВАЊЕ: Секогаш уверете се алатот да е исклучен и касетата за батеријата да е извадена пред да направите нагодување или проверка на алатот. Ако не го исклучите алатот и не ја извадите касетата за батеријата, може да дојде до тешка телесна повреда предизвикана од случајно стартување.

▲ ПРЕДУПРЕДУВАЊЕ: Никогаш не стартувајте го алатот ако не е целосно составен. Работењето со делумно составен алат може да резултира со тешка телесна повреда заради случајно стартување.

Монтирање на рачката

За UR016G

1. Вметнете го вратилото на рачката во дршката. Порамнете го дупчето за шрафот со дупчето на вратилото. Цврсто стегнете го шрафот.

► **Сл.13:** 1. Дршка 2. Шраф 3. Оска

ЗАБЕЛЕШКА: Обрнете внимание на насоката на дршката. Дупчињата за шрафови нема да бидат порамнети ако дршката не е вметната во правилната насока.

2. Нагодете ја положбата на рачката, а потоа затегнете го копчето за да ја фиксирате рачката.

► **Сл.14:** 1. Копче

За UR017G

1. Прикачете ги горната и долната стега на придушувачот.

2. Ставете ја рачката на горната стега и зацврстете ја со завртки со имбус-глава како што е прикажано.

► **Сл.15:** 1. Завртка со имбус-глава 2. Рачка 3. Горна стега 4. Придушувач 5. Долна стега

Прикачување на препреката

Само за моделот со кружна рачка (зависи од земјата)

Доколку препреката е вклучена во вашиот модел, прикачете ја препреката на рачката со помош на нејзиниот шраф.

► **Сл.16:** 1. Препрека 2. Шраф

▲ ВНИМАНИЕ: По склопување на препреката, не вадете ја. Препреките работат како безбедносен дел што ќе го спречи случајниот контакт меѓу вас и сечилото.

Складирање на имбус-клучот

▲ ВНИМАНИЕ: Внимавајте да не го оставите имбус-клучот вметнат во главата на алатот. Може да предизвика повреда и/или да го оштети алатот.

Кога имбус-клучот не се користи, складирајте го како што е прикажано за да не го изгубите.

UR016G





► **Сл.17:** 1. Имбус-клуч

UR017G

► **Сл.18:** 1. Имбус-клуч

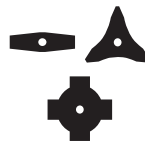
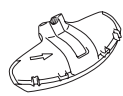
Точна комбинација на алатот за сечење и заштитникот

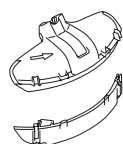
▲ ВНИМАНИЕ: Секогаш користете ја точната комбинација на алатот за сечење и заштитникот. Погрешната комбинација можеби нема да ве заштити од алатот за сечење, разлетаната нечистотија и камењата. Исто така, може да влијае на рамнотежата на алатот и да предизвика повреда.

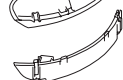
Алат за сечење	Заштитник
Сечило (сечила со 2, 3 и 4 запци) 	
Глава за сечење со најлон 	
Пластично сечило 	

Монтирање на заштитникот

▲ ПРЕДУПРЕДУВАЊЕ: Никогаш не користете го алатот без заштитникот или со неправилно монтиран заштитник. Во спротивно, може да дојде до тешка телесна повреда.

НАПОМЕНА: Типот на заштитникот што е испорачан како стандарден прибор се разликува во зависност од земјата.

За сечило

Прикачете го заштитникот на стегата со помош на завртките.

► **Сл.19:** 1. Стега 2. Заштитник

За глава за сечење со најлон/ пластично сечило

ВНИМАНИЕ: Внимавајте да не се повредите себеси на сечакот за сечење на најлонската жица.

Прикачете го заштитникот на стегата со помош на завртките. После тоа, монтирајте го продолжетокот на заштитникот. Вметнете го продолжетокот во заштитникот, а потоа прикачете ги спојките. Уверете се дека јазичињата на продолжетокот на заштитникот одговараат на отворите на заштитникот.

► **Сл.20:** 1. Заштитник 2. Клип 3. Продолжеток на заштитникот 4. Сечак 5. Отвор 6. Јазиче

За да го отстраните продолжетокот од заштитникот, откачете ги спојките со вметнување на имбус-клучот како што е прикажано.

► **Сл.21:** 1. Имбус-клуч 2. Клип

Монтирање на алатот за сечење

ВНИМАНИЕ: Секогаш користете ги испорачаните клучеви за да го отстраните или монтирате алатот за сечење.

ВНИМАНИЕ: По монтирање на алатот за сечење, отстранете го имбус-клучот вметнат во главата на алатот.

НАПОМЕНА: Типот на алатот/алатите за сечење што се испорачани како стандарден прибор се разликува во зависност од земјата. Алатот за сечење не е вклучен во некои земји.

НАПОМЕНА: Превртете го алатот наопаку за лесно да можете да го замените алатот за сечење.

Сечило

ВНИМАНИЕ: Кога ракувате со сечило, секогаш носете ракавици и ставете го капакот за сечило врз сечилото.

ВНИМАНИЕ: Сечилото мора да биде добро исполано, како и без пукнатини или скршени делови. Ако сечилото удри во камен при работењето, запрете го алатот и веднаш проверете го сечилото.

ВНИМАНИЕ: Секогаш користете го сечилото со дијаметарот опишан во делот спецификации.

1. Поставете го капакот на сечилото.

Сечило со 2 запци

► **Сл.22**

Сечило со 3 запци

► **Сл.23**

Сечило со 4 запци

► **Сл.24**

2. Вметнете го имбус-клучот низ отворот во куќиштето на преносниот систем за да ја заклучите оската. Ротирајте ја оската сè додека имбус-клучот не е целосно вметнат.

► **Сл.25:** 1. Навртка 2. Чашка 3. Шажбна за стега 4. Сечило 5. Оска 6. Приемна шажбна 7. Имбус-клуч

3. Монтирајте го сечилото на приемната шажбна така што стрелките на сечилото и заштитникот да покажуваат во истата насока.

► **Сл.26:** 1. Стрелка

4. Ставете ја шажбната за стега и капачето на сечилото и цврсто затегнете ја навртката со оскат клуч.

► **Сл.27:** 1. Свездест клуч 2. Имбус-клуч 3. Олабавување 4. Стегнување

НАПОМЕНА: Вртежен момент при затегнување: 20 - 30 N*m

5. Отстранете го имбус-клучот од куќиштето на преносниот систем.

За да го отстраните сечилото, следете ги постапките за монтирање по обратен редослед.

Глава за сечење со најлон

ЗАБЕЛЕШКА: Користете оригинална глава за сечење со најлон Makita.

► **Сл.28:** 1. Глава за сечење со најлон 2. Оска 3. Имбус-клуч 4. Олабавување 5. Стегнување

1. Вметнете го имбус-клучот низ отворот во куќиштето на преносниот систем за да ја заклучите оската. Ротирајте ја оската сè додека имбус-клучот не е целосно вметнат.

2. Поставете ја главата за сечење со најлон на оската и цврсто затегнете ја со рака.

3. Отстранете го имбус-клучот од куќиштето на преносниот систем.

За да ја отстраните главата за сечење со најлон, следете ги постапките за монтирање по обратен редослед.

Пластично сечило

ЗАБЕЛЕШКА: Користете оригинално пластично сечило Makita.

► **Сл.29:** 1. Пластично сечило 2. Оска 3. Имбус-клуч 4. Олабавување 5. Стегнување

1. Вметнете го имбус-клучот низ отворот во куќиштето на преносниот систем за да ја заклучите оската. Ротирајте ја оската сè додека имбус-клучот не е целосно вметнат.

2. Поставете го пластичното сечило на оската и цврсто затегнете го со рака.

3. Отстранете го имбус-клучот од куќиштето на преносниот систем.

За да го отстраните пластичното сечило, следете ги постапките за монтирање по обратен редослед.

РАБОТЕЊЕ

Прикачување на појасот за рамо

▲ПРЕДУПРЕДУВАЊЕ: Бидете многу внимателни во одржувањето контрола врз алатот цело време. Не дозволувајте алатот да се одбие кон вас или кој било во работната област. Ако не одржувате контрола врз алатот, може да дојде до тешка повреда на лицата во близина или на операторот.

▲ВНИМАНИЕ: Секогаш користете го ременот за рамо прикачен на алатот. Пред работа, нагодете го ременот за рамо според величината на корисникот за да се спречи замор.

▲ВНИМАНИЕ: Пред работа, осигурете се дека ременот за рамо е соодветно прикачен на закачалката на алатот.

▲ВНИМАНИЕ: Кога го користите алатот во комбинација со тип на напојување од ранец како што е пренослив пакет за напојување, не користете го ременот за рамо вклучен во пакувањето на алатот, туку користете го висечкиот појас препорачан од Makita.

Ако ставате ремен за рамо вклучен во пакувањето на алатот и ремен за рамо со тип на напојување од ранец во исто време, вадењето на алатот или типот на напојување од ранец е тешко при итен случај и може да предизвика несреќа или повреда. За препорачаниот висечки појас, прашајте го овластениот сервисен центар на Makita.

За UR016G

1. Ставете го ременот за рамо и закопчајте ја токата.
▶ **Сл.30**

2. Закачете ја куката на ременот за рамо со закачалката на алатот.
▶ **Сл.31:** 1. Кука 2. Закачалка

3. Нагодете го ременот за рамо за удобна работна положба.
▶ **Сл.32**

Ременот за рамо се карактеризира со механизам за брзо ослободување. Едноставно, стиснете ги страните на токата додека го држите алатот за да го ослободите алатот од ременот за рамо.
▶ **Сл.33:** 1. Тока

За UR017G

1. Носете го ременот за рамо на левото рамо.
▶ **Сл.34**

2. Закачете ја куката на ременот за рамо со закачалката на алатот.
▶ **Сл.35:** 1. Кука 2. Закачалка

3. Нагодете го ременот за рамо во удобна работна положба.
▶ **Сл.36**

Ременот за рамо се карактеризира со механизам за брзо ослободување.

Едноставно, стиснете ги страните на токата за да го ослободите алатот од ременот за рамо.

▶ **Сл.37:** 1. Тока

Нагудување на положбата на закачалката

Само за UR016G

За поудобно ракување со алатот, може да ја промените положбата на закачалката.

1. Олабавете ја завртката со имбус-глава на закачалката и лизнете ја закачалката во удобна работна положба.

▶ **Сл.38:** 1. Закачалка 2. Завртка со имбус-глава

2. Нагодете ја положбата на закачалката како што е прикажано на сликата, а потоа затегнете ја завртката со имбус-глава.

▶ **Сл.39**

1	Позиција на закачалката од земјата
2	Позиција на алатот за сечење од земјата
3	Хоризонтално растојание помеѓу закачалката и незаштитениот дел од алатот за сечење

Правилно ракување со алатот

▲ПРЕДУПРЕДУВАЊЕ: Секогаш позиционирајте го алатот од вашата десна страна. Правилното позиционирање на алатот овозможува максимална контрола и ќе го намали ризикот од тешка телесна повреда предизвикана од повратен удар.

▲ПРЕДУПРЕДУВАЊЕ: Бидете многу внимателни во одржувањето контрола врз алатот цело време. Не дозволувајте алатот да се одбие кон вас или кој било во работната област. Ако не одржувате контрола врз алатот, може да дојде до тешка повреда на лицата во близина или на операторот.

▲ПРЕДУПРЕДУВАЊЕ: За да избегнете несреќа, оставете повеќе од 15 м (50 стапки) растојание помеѓу операторите, кога двајца или повеќе оператори работат во еден простор. Исто така, ангажирајте лице кое ќе го набљудува растојанието помеѓу операторите. Ако некое лице или животно влезе во работниот простор, веднаш престанете со работа.

▲ВНИМАНИЕ: Ако при работата алатот за сечење случајно удри во камен или тврд предмет, запрете го алатот и проверете дали има оштетување. Ако алатот за сечење е оштетен, веднаш заменете го. Користењето оштетен алат за сечење може да резултира со тешка телесна повреда.

▲ВНИМАНИЕ: Отстранете го капакот на сечилото од сечилото кога ја сечете тревата.

Правилното позиционирање и ракување овозможува оптимална контрола и го намалува ризикот од повреда предизвикана од повратен удар.

UR016G

▶ **Сл.40**

UR017G

▶ **Сл.41**

Кога користите глава за сечење со најлон (тип со продолжување на најлонот со удар)

Главата за сечење со најлон е дволиниска глава за жичена фреза што има механизам за испуштање со потчукнување.

За да испуштите од најлонската жица, потчукнете ја главата за сечење од земја додека ротира.

► **Сл.42:** 1. Простор на најефикасно сечење

ЗАБЕЛЕШКА: Испуштањето со потчукнување нема да работи правилно ако главата за сечење со најлон не ротира.

НАПОМЕНА: Ако најлонската жица не се испушта кога ја потчукнувате главата, одново намотајте ја/заменете ја најлонската жица со следење на постапките опишани во делот за одржување.

ОДРЖУВАЊЕ

▲ ПРЕДУПРЕДУВАЊЕ: Секогаш уверете се дека алатот е исклучен и касетата за батеријата е извадена пред да се обидете да направите наредување или проверка на алатот. Ако не го исклучите алатот и не ја извадите касетата за батеријата, може да дојде до тешка телесна повреда предизвикана од случајно стартување.

ЗАБЕЛЕШКА: За чистење, не користете нафта, бензин, разредувач, алкохол или слично. Тие средства ја вадат бојата и може да предизвикаат деформации или пукнатини.

За да се одржи БЕЗБЕДНОСТА и СИГУРНОСТА на производот, поправките, одржувањата или дотерувањата треба да се вршат во овластени сервисни или фабрички центри на Makita, секогаш со резервни делови од Makita.

Чистење на алатот

Чистете го алатот, така што ќе ја избришете прашина, нечистотијата или отсечената трева со сува крпа или крпа натопена во сапуница, па исцедена. За да избегнете прегревање на алатот, не заборавајте да ја отстраните исечената трева или остатоците што се прилепуваат на отворот на алатот.

Замена на најлонската жица

▲ ПРЕДУПРЕДУВАЊЕ: Секогаш користете ја само најлонската жица со дијаметар што е наведен во упатството за употреба. Никогаш не користете потешка жица, метална жица, јаже или слично. Во спротивно, може да дојде до оштетување на алатот и да резултира со сериозна телесна повреда.

▲ ПРЕДУПРЕДУВАЊЕ: Кога ја заменуваате најлонската жица, секогаш отстранувајте ја главата за сечење со најлон од алатот.

▲ ПРЕДУПРЕДУВАЊЕ: Уверете се дека капакот на главата за сечење најлон е правилно прицврстен на кукиштето како што е опишано во ова упатство за употреба. Ако капакот не се прицврсти правилно, главата за сечење со најлон може да се разлета резултирајќи со тешка телесна повреда.

Ако најлонската жица не се продолжува, заменете ја. Методот на замена на најлонската жица се разликува, зависно од типот на главата за сечење со најлон.

95-M10L

► Сл.43

96-M10L

► Сл.44

Заменување на пластичното сечило

Заменете го пластичното сечило ако е избено или скршено.

► Сл.45

Додека го монтирате пластичното сечило, порамнете ја насоката на стрелката на сечилото со онаа од заштитникот.

► **Сл.46:** 1. Стрелка на заштитникот 2. Стрелка на сечилото

РЕШАВАЊЕ ПРОБЛЕМИ

Пред да нарачате поправка, прво сами проверете ја состојбата. Ако најдете проблем што не е објаснет во упатството, не обидувајте се да го расклопите алатот. Наместо тоа, побарајте помош од овластените сервисни центри на Makita и секогаш користете делови за замена и поправка од Makita.

Состојба на аномалии	Можна причина (дефект)	Поправка
Моторот не работи.	Не е монтирана касетата за батеријата.	Монтирајте ја касетата за батеријата.
	Проблем со батеријата (под напон)	Повторно наполнете ја касетата за батеријата. Ако полнењето нема ефект, заменете ја касетата за батеријата.
	Погонскиот систем не работи правилно.	Побарајте помош од локален, овластен, сервисен центар за поправка.
Моторот запира со работа по краткотрајна употреба.	Нивото на наполнетост на батеријата е ниско.	Повторно наполнете ја касетата за батеријата. Ако полнењето нема ефект, заменете ја касетата за батеријата.
	Прегревање.	Запрете со користење на алатот за да оставите време да се излади.
Алатот не ги достигнува максималните вртежи во минута.	Касетата за батеријата е неправилно монтирана.	Монтирајте ја касетата за батеријата како што е опишано во прирачникот.
	Моќта на батеријата опаѓа.	Повторно наполнете ја касетата за батеријата. Ако полнењето нема ефект, заменете ја касетата за батеријата.
	Погонскиот систем не работи правилно.	Побарајте помош од локален, овластен, сервисен центар за поправка.
Алатот за сечење не ротира: ⇒ веднаш запрете ја машината!	Помеѓу заштитникот и алатот за сечење е заглавен туѓ предмет, како гранка.	Отстранете го туѓиот предмет.
	Алатот за сечење е лабаво прикачен.	Цврсто затегнете го алатот за сечење.
	Погонскиот систем не работи правилно.	Побарајте помош од локален, овластен, сервисен центар за поправка.
Абнормални вибрации: ⇒ веднаш запрете ја машината!	Скршен, свиткан или изабен алат за сечење	Заменете го алатот за сечење.
	Алатот за сечење е лабаво прикачен.	Цврсто затегнете го алатот за сечење.
	Погонскиот систем не работи правилно.	Побарајте помош од локален, овластен, сервисен центар за поправка.
Алатот за сечење и моторот не запираат: ⇒ веднаш извадете ја батеријата!	Електричен или електронски дефект.	Отстранете ја касетата за батеријата и побарајте го вашиот локален овластен сервисен центар за поправка.

ОПЦИОНАЛЕН ПРИБОР

⚠ ПРЕДУПРЕДУВАЊЕ: Користете ги само препорачаните прибор или додатоци наведени во ова упатство. Користењето какви било други додатоци или прибор може да резултира со тешка телесна повреда.

⚠ ВНИМАНИЕ: Овој прибор или додатоци се препорачуваат за користење со алатот од Makita дефиниран во упатството. Со користење друг прибор или додатоци може да се изложите на ризик од телесни повреди. Користете ги приборот и додатоците само за нивната назначена намена.

Ако ви треба помош за повеќе детали за приборот, прашајте во локалниот сервисен центар на Makita.

- Сечило
- Глава за сечење со најлон

- Најлонска жица (жица за сечење)
- Пластично сечило
- Заштитник
- Оригинална батерија и полнач на Makita

НАПОМЕНА: Некои ставки на листата може да се вклучени со алатот како стандарден прибор. Тие може да се разликуваат од држава до држава.

ТЕХНИЧКИ ПОДАЦИ

Модел:		UR016G	UR017G
Тип ручке		Ручка за бицикл	Кружна ручка
Брзина без оптерећења (при сваком нивоу брзине ротације)		3: 6.500 мин ⁻¹ 2: 5.300 мин ⁻¹ 1: 3.500 мин ⁻¹	
Укупна дужина (без резног алата и батерије)		1.792 мм	
Пречник најлонске струне		2,0 мм	
Примењив резни алат и пречник резања	Сечиво са 2 зупца (Број дела 197997-3)	230 мм	
	Сечиво са 3 зупца (Број дела 195298-3)	230 мм	
	Сечиво са 4 зупца (Број дела 195150-5)	230 мм	
	Најлонска резна глава (Број дела 191D89-4)	330 мм	
	Пластично сечиво (Број дела 198383-1)	255 мм	
Номинални напон		DC 36 V – 40 V макс.	
Нето тежина		4,7 - 5,3 кг	4,2 - 4,8 кг
Степен заштите		IPX4	

- На основу нашег непрестаног истраживања и развоја задржавамо право измена наведених техничких података без претходне најаве.
- Спецификације могу да се разликују у различитим земљама.
- Тежина може да се разликује у зависности од наставака, укључујући и уложак батерије. Најлакша и најтежа комбинација, према процедури ЕПТА 01/2014, приказане су у табели.

Примењив уложак батерије и пуњач

Уложак батерије	BL4020 / BL4025 / BL4040 / BL4050F
Пуњач	DC40RA / DC40RB / DC40RC

- Неки горенаведени улошки батерија и пуњачи можда неће бити доступни у зависности од места становања.

▲УПОЗОРЕЊЕ: Користите само горенаведене улошке батерије и пуњаче. Коришћење других уложака батерије и пуњача може узроковати повреде и/или пожар.

Препоручени извор напајања повезан каблом

Преносиво напајање	PDC01 / PDC1200
--------------------	-----------------

- Извори напајања повезани каблом који су горенаведени можда неће бити доступни у зависности од вашег места становања.
- Пре него што користите извор напајања повезан каблом, прочитајте упутства и безбедносне ознаке на њему.

Модел UR016G

Резни алат	Ниво звучног притиска (L_{pA}) dB(A)		Ниво звучне снаге (L_{WA}) dB(A)		Примењиви стандард
	(L_{pA}) dB(A)	Толеранција (K) dB(A)	(L_{WA}) dB(A)	Толеранција (K) dB(A)	
2-зубо сечиво	81,3	2,7	94,1	2,1	ISO22868 (ISO11806-1)
Најлонска резна глава	82,2	2,6	92,3	3,0	ISO22868 (ISO11806-1)/ EN50636-2-91
Пластично сечиво	81,8	2,3	90,5	1,5	ISO22868 (ISO11806-1)/ EN50636-2-91

Модел UR017G

Резни алат	Ниво звучног притиска (L_{pA}) dB(A)		Ниво звучне снаге (L_{WA}) dB(A)		Примењиви стандард
	(L_{pA}) dB(A)	Толеранција (K) dB(A)	(L_{WA}) dB(A)	Толеранција (K) dB(A)	
2-зубо сечиво	81,3	2,7	94,1	2,1	ISO22868 (ISO11806-1)
Најлонска резна глава	82,2	2,6	92,3	3,0	ISO22868 (ISO11806-1)/ EN50636-2-91
Пластично сечиво	81,8	2,3	90,5	1,5	ISO22868 (ISO11806-1)/ EN50636-2-91

- Чак и ако је горенаведени ниво звучног притиска 80 dB (A) или мањи, ниво током рада може да премаше 80 dB (A). Носите заштитне слушалице.

НАПОМЕНА: Декларисане вредности емисије буке су измерене према стандардизованом мерном поступку и могу се користити за упоређивање алата.

НАПОМЕНА: Декларисана вредност емисије буке се такође може користити за прелиминарну процену изложености.

▲УПОЗОРЕЊЕ: Носите заштитне слушалице.

▲УПОЗОРЕЊЕ: Емисије буке током стварне примене електричног алата могу се разликовати од декларисане вредности у зависности од начина на који се користи алат, а посебно која врста предмета се обрађује.

▲УПОЗОРЕЊЕ: Уверите се да сте идентификовали безбедносне мере за заштиту руковаоца које су засноване на процени изложености у стварним условима употребе (узимајући у обзир све делове радног циклуса, као што је време рада уређаја, али и време када је алат искључен и када ради у празном ходу).

Вибрације

Примењиви стандард : ISO22867(ISO11806-1)

Модел UR016G

Резни алат	Леви		Десни	
	$a_{h,w}$ (m/c^2)	Толеранција K (m/c^2)	$a_{h,w}$ (m/c^2)	Толеранција K (m/c^2)
2-зубо сечиво	$\leq 2,5$	1,5	$\leq 2,5$	1,5
Најлонска резна глава	$\leq 2,5$	1,5	$\leq 2,5$	1,5
Пластично сечиво	$\leq 2,5$	1,5	$\leq 2,5$	1,5

Резни алат	Леви		Десни	
	$a_{h,w}$ (m/s^2)	Толеранција К (m/s^2)	$a_{h,w}$ (m/s^2)	Толеранција К (m/s^2)
2-зубо сечиво	$\leq 2,5$	1,5	$\leq 2,5$	1,5
Најлонска резна глава	$\leq 2,5$	1,5	$\leq 2,5$	1,5
Пластично сечиво	$\leq 2,5$	1,5	$\leq 2,5$	1,5

НАПОМЕНА: Декларисане укупне вредности вибрација су измерене према стандардизованом мерном поступку и могу се користити за упоређивање алата.

НАПОМЕНА: Декларисане укупне вредности вибрација се такође могу користити за прелиминарну процену изложености.

▲УПОЗОРЕЊЕ: Вредност емисије вибрација током стварне примене електричног алата може се разликовати од декларисане вредности у зависности од начина на који се користи алат, а посебно која врста предмета се обрађује.

▲УПОЗОРЕЊЕ: Уверите се да сте идентификовали безбедносне мере за заштиту руковаоца која се засноване на процени изложености у стварним условима употребе (узимајући у обзир све делове радног циклуса, као што је време рада уређаја, али и време када је алат искључен и када ради у празном ходу).

Симболи

У наставку су приказани симболи који се односе на опрему. Пре употребе се обавезно упознајте са њиховим значењем.

 Будите нарочито пажљиви и опрезни.

 Прочитајте упутство за употребу.

 Носите шлем, заштитне наочаре и заштитне слушалице.

 Носите заштитне рукавице.

 Носите робусне чизме са неклизajuћим ђоном. Препоручују се безбедносне чизме са челичним ојачањем за прсте.

 Нека растојање буде најмање 15 м.

 Опасност, пазите на бачене предмете.

 Пажња; повратни удар

 Упозорење, искључите батерију пре одржавања.



Само за земље ЕУ

Због присуства штетних компонента у опреми, отпад од електричне и електронске опреме, акумулатора и батерија, може да има негативан утицај на животну средину и здравље људи. Не одлажите електричне и електронске уређаје или батерије са кућним отпадом! У складу са европском директивом о отпаду од електричне и електронске опреме и о акумулаторима и батеријама и отпаду од акумулатора и батерија, као и њеном прилагођавању националном закону, отпад од електричне и електронске опреме, батерија и акумулатора мора да се прикупи одвојено и достави одвојеном сабиралишту за комунални отпад који ради у складу са прописима о заштити животне средине. То означава симбол прецртане канте за смеће на опреми.



Гарантовани ниво звучне снаге у складу са ЕУ директивом о буци коју емитује опрема на отвореном простору.



Ниво звучне снаге у складу са уредбом о контроли буке у Аустралији, НЈВ

Декларације о усаглашености

Само за европске земље

Декларације о усаглашености су део анекса А у овом упутству за употребу.

БЕЗБЕДНОСНА УПОЗОРЕЊА

Општа безбедносна упозорења за електричне алате

▲УПОЗОРЕЊЕ Прочитајте сва безбедносна упозорења, упутства, илустрације и спецификације достављене уз овај електрични алат. Непоштовање свих доленаведених безбедносних упутстава може изазвати електрични удар, пожар и/или озбиљну повреду.

Сачувајте сва упозорења и упутства за будуће потребе.

Термин „електрични алат“ у упозорењима односи се на електрични алат који се напаја из електричне мреже (каблом) или батерије (без кабла).

Важна безбедносна упутства за алат

▲УПОЗОРЕЊЕ: Прочитајте сва безбедносна упозорења и сва упутства. Непоштовање упозорења и упутстава може изазвати струјни удар, пожар и/или тешке телесне повреде.

Сачувајте сва упозорења и упутства за будуће потребе.

Намена

1. Овај алат је намењен само за сечење траве, корова, жбуња и ниског растиња. Немојте га користити у друге сврхе, као што су резивање или поткресивање живе оgrade, јер може доћи до повреда.

Општа упутства

1. Никада не пуштајте особе које нису упознате са овим упутствима, особе (укључујући и децу) са смањеним физичким, сензорним или менталним могућностима нити особе које не поседују одговарајуће искуство и знање да користе алат. Надгледајте децу како бисте били сигурни да се неће играти алатом.
2. Пре покретања алата, прочитајте ово упутство за употребу да бисте се упознали са начином руковања алатом.
3. Не позајмљујте алат особама које немају довољно искуства и знања у погледу руковања тримерима за траву и тримерима са струном.
4. Када позајмљујете алат, увек приложите и ово упутство за употребу.
5. Рукујте алатом уз највећи опрез и под пуном пажњом.
6. Никада немојте да користите алат након конзумирања алкохола или дрога или ако се осећате уморно или болесно.

7. Никада не покушавајте да модификујете алат.
8. Поштујте прописе о руковању тримерима за траву и тримерима са струном који важе у вашој земљи.

Лична заштитна опрема

► Слика1

1. Носите безбедносни шлем, заштитне наочаре и заштитне рукавице како бисте се заштитили од летећих опипљака и предмета који падају.
2. Носите заштиту за уши попут слушалица да бисте спречили губитак слуха.
3. Носите адекватну одећу и обућу за безбедан рад, као што су радни комбинезон и робусне ципеле са неклзајућим ђоном. Немојте да носите широку одећу или накит. Покретни делови могу да захвате широку одећу, накит или дугу косу.
4. Када додирујете резно сечиво, ставите заштитне рукавице. Резна сечива могу озбиљно да повреду голе руке.

Безбедност радног подручја

1. Алатом рукујте искључиво у условима добре видљивости и по дану. Немојте да рукујете алатом по мраку или магли.
2. Немојте да користите алат у окружењима где може да дође до експлозије, на пример, у присуству запаљивих течности, гасова или прашине. Овај алат производи варнице које могу да запале прашину или испарења.
3. Током рада никада немојте да стојите на нестабилној или клизавој површини или великом нагибу. Током зиме се чувајте леда и снега и увек обезбедите сигуран ослонац.
4. Током рада водите рачуна да посматрачи или животиње буду удаљени од алата најмање 15 м. Зауставите алат чим се неко приближи.
5. Никада не укључујте алат док су у близини људи, посебно деца, или кућни љубимци.
6. Пре почетка рада проверите да ли у простору за рад има камења или других чврстих предмета. Током рада они могу да се лансирају или да изазову опасни повратни удар и проузрокују тешке повреде и/или оштећење имовине.
7. **▲УПОЗОРЕЊЕ:** Коришћење овог производа може да доведе до стварања прашине која садржи хемикалије које могу да изазову респираторна или друга обољења. Неки примери ових хемикалија су једињења која се налазе у пестицидима, инсектицидима, ђубривима и хербицидима. Ризик од излагања овим материјама зависи од тога колико често обављате ову врсту посла. Да бисте умањили излагање овим хемикалијама: радите у добро проветреном простору и користите одобрену безбедносна опрему, попут маски против прашине које су посебно пројектоване за филтрирање микроскопских честица.

Заштита електричних инсталација и акумулатора

1. **Не излажите алат киши или влази.** Вода која уђе у алат повећава ризик од струјног удара.
2. **Немојте да користите алат ако не може да се укључи и искључи помоћу прекидача.** Алат који не може да се контролише помоћу прекидача је опасан за употребу и мора се поправити.
3. **Спречите случајно покретање.** Уверите се да је прекидач у искљученом положају пре него што поставите батерију, подигнете алат или почнете да га носите. Ношење алата са прстом на прекидачу или прикључивање алата на напајање док је прекидач на њему укључен може да проузрокује несреће.
4. **Батерије немојте бацати у ватру.** Могле би да експлодирају. Проверите да ли локални закони предвиђају посебна упутства за одлагање.
5. **Немојте да отворате или разбијате батерије.** Ослобођени електролит је корозиван и може да повреди очи или кожу. Може да буде токсичан уколико се прогута.
6. **Немојте да пуните батерију на киши или на влажним местима.**
7. **Избегавајте опасна окружења.** Немојте користити алат на влажним или мокрим местима или га излагати киши. Вода која уђе у алат повећава ризик од струјног удара.
8. **Немојте да пуните батерију на отвореном.**
9. **Не дирајте пуњач, укључујући утикач пуњача и прикључке пуњача мокрим рукама.**
10. **Немојте да мењате батерију мокрим рукама.**
11. **Немојте да мењате батерије по киши.**
12. **Немојте да квасите контакте батерије течношћу као што је вода и не потапајте батерију.** Немојте да остављате батерију на киши, немојте да је пуните, користите нити одлажете на влажном или мокром месту. Ако се контакт покваси или течност уђе у унутрашњост батерије, у батерији може да дође до кратког споја и постоји ризик од прегревања, пожара или експлозије.
13. **Када извадите батерију из алата или пуњача, обавезно поставите поклопац батерије на батерију и ускладиштите је на сувом месту.**
14. **Ако се уложак батерије покваси, уклоните сву воду из њега и пребришите га сувом крпом.** У потпуности осушите уложак батерије на сувом месту пре коришћења.
15. **Када користите алат на блатљавом тлу, влажној површини под нагибом или клизавој површини, обратите пажњу на ослонац.**

Пуштање у рад

1. **Пре склапања или подешавања алата, уклоните уложак батерије.**
2. **Пре руковања резним сечивом, ставите заштитне рукавице.**

3. **Пре постављања улошка батерије, проверите да ли на алату има оштећења, лабавих завртњева/навртки и да ли је алат прописно склопљен.** Наоштрите тупа резна сечива. Ако је резно сечиво савијено или оштећено, замените га. Уверите се да све контролне ручице и прекидани несметано раде. Очистите и осушите ручке.
4. **Никад не покушавајте да укључите алат ако је оштећен или није у потпуности склопљен.** У супротном може да дође до озбиљних повреда.
5. **Подесите појас за рамена и рукохват тако да одговарају стасу руковаоца.**
6. **Када умећете уложак батерије, држите додатак за сечење даље од тела и других објеката, укључујући и тло.** Сечиво може да почне да се ротира приликом покретања и да изазове повреде или оштећење алата и/или имовине.
7. **Уклоните присутне кључеве за подешавање, имбус кључ или поклопац сечива пре укључивања алата.** Додатак који је остављен закачен за ротирајући део алата може да изазове телесне повреде.
8. **Резни алат мора да буде опремљен заштитом.** Никада не покривајте алат са оштећеном заштитом или без постављене заштите!
9. **Уверите се да нема електричних каблова, водоводних цеви, гасних цеви итд. који могу да изазову опасност ако се оштете током коришћења алата.**

Рад

1. **У случају опасности одмах искључите алат.**
2. **Уколико током рада приметите нешто необично (нпр. буку, вибрације), искључите алат и уклоните уложак батерије.** Немојте да користите алат док се узрок не утврди и не отклони.
3. **Додатак за сечење наставља да се ротира током кратког времена након искључивања алата.** Немојте одмах да додирујете додаток за сечење.
4. **Током рада користите појас за рамена.** Чврсто држите алат са своје десне стране.
5. **Немојте се нагињати.** Увек морате да имате одговарајући ослонац и одржавате равнотежу. Пазите за скривених препрека, као што су пањеви, корење и јарци, како бисте избегли саплитање.
6. **Увек пазите где газите на нагнутом терену.**
7. **Ходајте и немојте да трчите.**
8. **Да не бисте изгубили контролу, никада немојте да радите са мердевина или дрвета.**
9. **Ако алат прими јак ударац или ако падне, проверите стање пре него што наставите са радом.** Проверите да ли контроле и безбедносни механизми исправно раде. Ако постоји оштећење или имате сумње, обратите се нашем овлашћеном сервисном центру који ће обавити преглед и поправку.
10. **Немојте да додирујете кућиште зупчаника током рада и непосредно након њега.** Кућиште зупчаника се загрева током рада и може да изазове опекотине.

11. **Одморите се да бисте спречили губитак контроле узрокован умором.** Препоручујемо да на сваких сат времена правите паузу за одмор од 10 до 20 минута.
12. **Када остављате алат, чак и на кратко, увек уклоните уложак батерије.** Ако оставите алат без надзора са постављеним улошком батерије, неовлашћено лице може да га употреби и проузрокује озбиљну несрећу.
13. **Ако се трава или грање упетљају између додатка за сечење и заштите, увек искључите алат и уклоните уложак батерије пре чишћења.** У супротном додаток за сечење може неочекивано да се заротира и да изазове озбиљне повреде.
14. **Никада не додирујте опасне делове који се крећу пре него што се у потпуности зауставе и пре него што уклоните уложак батерије.**
15. **Ако додаток за сечење наиђе на камен или друге тврде предмете, одмах искључите алат.** Затим уклоните уложак батерије и проверите додаток за сечење.
16. **Током рада редовно проверавајте да ли постоје пукотине или оштећења на додатку за сечење.** Пре провере уклоните уложак батерије и сачекајте да се додаток за сечење у потпуности заустави. Одмах замените оштећени додаток за сечење, чак и ако има само површинске напрслине.
17. **Никада немојте сећи изнад висине струка.**
18. **Пре започињања рада на сечењу, сачекајте да додаток за сечење достигне константну брзину након укључивања алата.**
19. **Када користите резно сечиво, равномерно замажујте алатом полукружно здесна налево, као да користите косу.**
20. **Алат држите искључиво користећи изоловане површине за хватање јер резно сечиво може да дође у додир са сакривеним електричним инсталацијама.** Резна сечива која дођу у додир са жицом под напоном могу да наелектришу изложене металне делове алата и доведу до струјног удара.
21. **Не покрећите алат када је исечена трава запетљана око резног алата.**
22. **Пре покретања алата се уверите да резни алат не додирује тло и друге препреке, као што је дрво.**
23. **Током рада увек држите алат обема рукама.** Током употребе никада немојте да држите алат једном руком.
24. **Немојте да користите алат при неповољним временским условима или ако постоји ризик од удара грома.**
25. **Када користите алат на блатњавом тлу, влажној површини под нагибом или клизавој површини, обратите пажњу на ослонац.**
26. **Избегавајте рад у лошим условима, када можете да очекујете већи замор руковаоца.**
27. **Немојте да користите алат у лошим временским условима, када је видљивост ограничена.** Ако то не урадите, може доћи до пада или неправилног рада због лоше видљивости.
28. **Немојте потапати алат у локве воде.**
29. **Немојте да остављате алат без надзора напољу по киши.**
30. **Уклоните влажно лишће или прљавштину када се због кише залепе за усисни отвор (окно за вентилацију).**
31. **Немојте да користите алат по снегу.**

Резни алати

1. **Не користите резни алат који нисмо препоручили.**
2. **Користите одговарајући додаток за сечење за предвиђени посао.**
 - Најлонске резне главе (главе тримера са струном) и пластична сечива су погодна за сечење траве у дворишту.
 - Резна сечива су погодна за кошење корова, високе траве, жбуња, грмља, ниског растиња, шипражја и сличног растиња.
 - Никада не користите друга сечива, укључујући металне ланце из више делова и сечива млатилице. Може доћи до тешке повреде.
3. **Користите само резни алат чија је назначена брзина једнака брзини назначеној на алату или већа од ње.**
4. **Увек држите руке, лице и одећу даље од резног алата док је у покрету.** У супротном може да дође до телесних повреда.
5. **Увек користите штитник резног додатка који одговара употребљеном резном додатку.**
6. **Када користите резна сечива, водите рачуна да не дође до повратног удара и увек будите спремни за случајан повратни удар.** Погледајте одељак који описује повратни удар.
7. **Када не користите алат, поставите поклопац сечива на сечиво.** Скините поклопац пре рада.

Повратни удар (одбацивање сечива)

1. **Повратни удар (одбацивање сечива) је изненадна реакција на запетљано или блокирано резно сечиво.** Када се то догоди, алат полеће у страну или ка руковаоцу уз велику силу и може да изазове тешке повреде.
2. **Повратни удар посебно настаје када се сегмент сечива који одговара подручју између 12 сати и 2 сата на часовнику постави на чврст материјал, жбуње и дрвеће пречника 3 цм или већег.**
 - **Слика2**
3. **Да бисте избегли повратни удар:**
 1. **Користите сегмент између 8 и 11 сати.**
 2. **Никада не користите сегмент између 12 сати и 2 сата.**
 3. **Никада не користите сегмент између 11 и 12 сати и између 2 сата и 5 сати, осим у случају да је руковаоца добро обучена и искусна особа и да то ради на сопствени ризик.**

4. Никада не користите резна сечива близу чврстих површина као што су ограда, зидови, стабла и камење.
5. Никада не користите резна сечива вертикално за операције као што су резање ивица или поткресивање живе ограде.

► Слика3

Вибрације

1. Код особа са слабом циркулацијом које су изложене интензивним вибрацијама може да дође до оштећења крвних судова или нервног система. Вибрације могу да проузрокују следеће симптоме на прстима, рукама и зглобовима: Трњење, голицање, бол, осећај убода, промена боје коже или саме коже. Ако имате било који од ових симптома, обратите се лекару!
2. Да бисте смањили ризик од Рејновоог синдрома, одржавајте топлоту руку током рада и добро одржавајте алат и додатну опрему.

Транспорт

1. Пре транспорта искључите алат и уклоните уложак батерије. Поставите поклопац сечива на резно сечиво.
2. Када транспортујете алат, носите га у хоризонталном положају држећи га за осовину.
3. Када алат транспортујете возилом, добро га причврстите да бисте спречили превртање. У супротном може да дође до оштећења алата и осталог пртљага.

Одржавање

1. Алат мора да се сервисира у нашем овлашћеном сервисном центру, искључиво уз оригиналне резервне делове. Неисправно поправљање и лоше одржавање могу да скрате радни век алата и да повећају ризик од несрећа.
2. Искључите алат и уклоните уложак батерије пре одржавања или поправки или чишћења алата.
3. Увек носите заштитне рукавице када рукујете резним сечивом.
4. Увек уклањајте прашину и прљавштину са алата. У ту сврху немојте да користите нафту, бензин, разређивач, алкохол и слично. То може да доведе до промене боје, деформације или настанка пукотина на пластичним компонентама.
5. Након сваке употребе затегните све завртње и навртке.
6. Не покушавајте никакво одржавање или поправке које нису описане у овом приручнику са упутствима. Такве радове затражите од нашег овлашћеног сервисног центра.
7. Увек користите само оригиналне резервне делове и додатни прибор. Коришћење делова или додатног прибора које је испоручило треће лице може да доведе до квара алата, оштећења имовине и/или озбиљне повреде.

8. Уверите се да наш овлашћени сервисни центар редовно обавља преглед и одржавање алата.
9. Одржавајте алат у добром радном стању. Лоше одржавање може да доведе до лошијих перформанси и да скрати радни век алата.
10. Ручке морају бити суве, чисте и на њима не сме бити уља ни мазива. У улазима за ваздух који служе за хлађење не сме да буде прљавштине.
11. Немојте да перете алат водом под високим притиском.
12. Приликом прања алата, немојте да дозволите да вода продре у електричне механизме, као што су батерија, мотор и контакти.
13. Када одлажете алат, избегавајте директну сунчеву светлост и кишу и немојте га одлагати на месту где је вруће или има влаге.
14. Преглед или одржавање обављајте на месту на којем се може избећи киша.
15. Након коришћења алата уклоните накупљену прљавштину и потпуно га осушите пре одлагања. У зависности од годишњег доба или области, постоји ризик од квара због замрзавања.

Складиштење

1. Пре складиштења алата обавите целокупан поступак чишћења и одржавања. Уклоните уложак батерије. Поставите поклопац сечива на резно сечиво.
2. Алат одложите на сувом и високом или закључаном месту ван домаћаја деце.
3. Немојте да наслањате алат на површине као што је зид. Могао би изненада да падне и доведе до повреде.

Прва помоћ

1. Код себе увек морате да имате комплет за прву помоћ. Одмах надоместите све артикле узете из комплета за прву помоћ.
2. Када тражите помоћ, дајте следеће информације:
 - Место несреће
 - Шта се десило
 - Број повређених особа
 - Природа повреде
 - Ваше име

САЧУВАЈТЕ ОВО УПУТСТВО.

▲УПОЗОРЕЊЕ: НЕМОЈТЕ себи да дозволите да занемарите строга безбедносна правила која се односе на овај производ услед чињенице да сте производ добро упознали и стекли рутину у руковању њиме (услед честог коришћења). НЕНАМЕНСКА УПОТРЕБА или непоштовање безбедносних правила наведених у овом упутству могу довести до тешких телесних повреда.

Важна безбедносна упутства која се односе на уложак батерије

1. Пре употребе уложка батерије, прочитајте сва упутства и безбедносне ознаке на (1) пуњачу батерије, (2) батерији и (3) производу који користи батерију.
2. Не растављајте и не модификујте уложак батерије. Тиме можете да изазовете пожар, прекомерно загревање или експлозију.
3. Ако се време рада знатно скратило, одмах престаните са коришћењем. То може да доведе до ризика од прегревања, могућих опекотина, па чак и експлозије.
4. Ако електролит доспе у очи, исперите их чистом водом и одмах затражите помоћ лекара. То може да доведе до губитка вида.
5. Немојте да изазивате кратак спој уложка батерије:
 - (1) Немојте додиривати прикључке било којим проводним материјалом.
 - (2) Избегавајте складиштење уложка батерије у кутији са другим металним предметима као што ексери, новчићи итд.
 - (3) Немојте да излажете уложак батерије води или киши.

Кратак спој батерије може да доведе до великог протока струје, прегревања, могућих опекотина, па чак и прегоривања.

6. Немојте да складиштите и користите алат и уложак батерије на местима где температура може да достигне или премашу 50 °C (122 °F).
7. Немојте да палите уложак батерије чак ни када је озбиљно оштећен или потпуно похабан. Уложак батерије може да експлодира у ватри.
8. Немојте да закивате, сечете, ломите, бацате или испуштате уложак батерије, или да њиме ударате по чврстој површини. На тај начин можете да изазовете пожар, прекомерно загревање или експлозију.
9. Немојте да користите оштећену батерију.
10. Садржане литијум-јонске батерије подлежу Закону о превозу опасних материја.

Приликом комерцијалног превоза, нпр. од стране трећих лица и превозника, мора се обратити посебна пажња на специјалне захтеве паковања и обележавања.

Приликом припреме материјала за превоз, потребно је саветовати се са стручњаком за опасне материје. Такође обратите пажњу на евентуалне даље националне прописе.

Омотајте траком или прекријте отворене контакте и запакујте батерију тако да се не може померати унутар паковања.
11. Када одлажете уложак батерије на отпад, извадите га из алата и одложите га безбедно место. Придржавајте се локалних прописа у вези са одлагањем батерије.

12. Батерије користите само са производима које је навела компанија Makita. Постављање батерије на производе који нису усаглашени може да доведе до пожара, прекомерне топлоте, експлозије или цурења електролита.
13. Ако се алат не користи током дужег периода, батерија мора да се извади из алата.
14. Током и након коришћења, уложак батерије може да акумулира толико топлоте да то може довести до опекотина, уобичајених и нискотемпературних. Пажљиво рукујте врућим улошцима батерије.
15. Не додирујте контакте алата одмах након коришћења јер су можда толико врући да могу да изазову опекотине.
16. Водите рачуна да се струготина, прашина или земља не заглаве у контактима, рупицама и жлебовима уложка батерије. То може проузроковати загревање, запаљивање, пуцање и неисправност алата или уложка батерије, што може да доведе до опекотина или телесних повреда.
17. Осим ако алат то не подржава, немојте да користите уложак батерије близу високонапонских разводних линија електричне струје. У супротном може доћи до квара или прегоривања алата или уложка батерије.
18. Држите батерију ван домашаја деце.

САЧУВАЈТЕ ОВО УПУТСТВО.

▲ПАЖЊА: Користите само оригиналне Makita батерије. Коришћење Makita батерија које нису оригиналне или батерија које су измењене може да доведе до пуцања батерије, које може да изазове пожар, телесне повреде или штету. То ће такође поништити гаранцију компаније Makita за Makita алат и пуњач.

Савети за максимално трајање батерије

1. Напуните уложак батерије пре него што се потпуно испразни. Сваки пут прекините рад са алатом и напуните уложак батерије када приметите да је снага алата слабија.
2. Никада немојте да поново пуните потпуно напуњени уложак батерије. Препуњавање скраћује радни век батерије.
3. Пуните уложак батерије на собној температури између 10°C и 40°C (између 50°F и 104°F). Сачекајте да се врући уложак батерије охлади пре пуњења.
4. Када не користите уложак батерије, извадите га из алата или пуњача.
5. Напуните уложак батерије ако га нећете користити дуже време (више од шест месеци).

ОПИС ДЕЛОВА

► Слика4

1	Индикатор брзине	2	ADT индикатор (ADT = технологија аутоматске промене обртног момента)	3	Лампица за опрез	4	Главно дугме за напајање
5	Дугме за промену смера обртања	6	Уложак батерије	7	Полуга за ослобађање из блокираног положаја	8	Окидач прекидача
9	Закачка	10	Ручка	11	Препрека (у зависности од земље)	12	Штитник
13	Продужетак штитника (за најлонску резну главу/пластично сечиво)	14	Појас за рамена	-	-	-	-

ОПИС НАЧИНА ФУНКЦИОНИСАЊА

▲ УПОЗОРЕЊЕ: Пре подешавања или провере функција алата увек проверите да ли је алат искључен и да ли је уложак батерије уклоњен. Ако се алат не искључи и не уклони уложак батерије, случајно покретање алата може да нанесе тешке телесне повреде.

Постављање и уклањање уложка батерије

▲ ПАЖЊА: Увек искључите алат пре постављања или уклањања уложка батерије.

▲ ПАЖЊА: Држите чврсто алат и уложак батерије када постављате или уклањате уложак батерије. Ако алат и уложак батерије не budete држали чврсто, могу вам исклизнути из руку, оштетити се при паду и повредити вас.

► **Слика5:** 1. Црвени индикатор 2. Дугме 3. Уложак батерије

Да бисте уклонили уложак батерије, клизањем га извучите из алата док клизањем померате дугме на предњој страни уложка.



Да бисте поставили уложак батерије, поравнајте језичак на њему са жлебом на кулишту и гурните га на место. Гурните га до краја тако да легне на своје место и чује се тихо шкљоцање. Ако видите црвени индикатор као што је приказано на слици, уложак батерије није потпуно закрључан.

▲ ПАЖЊА: Увек до краја гурните уложак батерије тако да се црвени индикатор не види. У супротном, он случајно може испасти из алата и повредити вас или неку особу у вашој близини.

▲ ПАЖЊА: Немојте на силу да постављате уложак батерије. Ако уложак не можете лако да гурнете, то значи да га не постављате исправно.

Систем за заштиту алата/батерије

Алат је опремљен системом за заштиту алата/ батерије. Овај систем аутоматски прекида напајање мотора како би продужио век трајања алата и батерије. Алат ће се аутоматски зауставити током рада ако уђе у једно од следећих стања:

Лампица за опрез		Статус
Боја	Укључено	
Зелено		Преоптерећење
Црвено	 (алат) /  (батерија)	Прегревање
Црвено		Прекомерно пражење

Заштита од преоптерећења

Ако се деси нека од следећих ситуација, алат се аутоматски зауставља, а лампица за опрез почиње да трепери зеленом бојом:

- Алат је преоптерећен услед запетљаног корова или другог страног тела.
- Резни алат је блокиран или је одбачен.
- Главно дугме за напајање се укључило приликом притискања окидача прекидача.

У том случају, пустите окидач прекидача и уклоните запетљани коров или страна тела ако је то потребно. Затим поново притисните окидач прекидача да бисте наставили са радом.

▲ ПАЖЊА: Ако је потребно да уклоните запетљани коров из алата или да деблокирате резни алат, обавезно искључите алат пре тога.

Заштита алата/батерије од прегревања

Када се алат или уложак батерије прегреју, алат аутоматски престаје да ради. Када се алат прегреје, лампица за опрез почиње да светли црвеном бојом. Када се уложак батерије прегреје, лампица за опрез почиње да трепери црвеном бојом. Сачекајте да се алат и/или батерија охладе пре него што их поново укључите.

Заштита од превеликог пражњења

Када је кондензатор батерије на измаку, алат се аутоматски зауставља, а лампица за опрез почиње да трепери црвено.
Ако алат не ради чак ни када притиснете прекидач, уклоните уложак батерије из уређаја и напуните батерију.

Приказ преосталог капацитета батерије

Притисните дугме за проверу на пошкоћу батерије да бисте приказали преостали капацитет батерије. Индикаторске лампице ће се укључити на неколико секунди.

► **Слика6:** 1. Индикаторске лампице 2. Дугме за проверу

Индикаторске лампице			Преостали капацитет
Светли	Искључено	Трепће	
■	□	◐	
■ ■ ■ ■			Од 75% до 100%
■ ■ ■ □			Од 50% до 75%
■ ■ □ □			Од 25% до 50%
■ □ □ □			Од 0% до 25%
◐ □ □ □			Напуните батерију.
■ ■ □ □			Моруће је да је батерија постала неисправна.
□ □ ■ ■			

НАПОМЕНА: У зависности од услова коришћења и температуре околине, приказани капацитет може донекле да се разликује од стварног.

НАПОМЕНА: Прва (крајња лева) индикаторска лампица трепери када систем за заштиту батерије ради.

Главни прекидач

Додирните главно дугме за напајање да бисте укључили алат.

Да бисте искључили алат, поново притисните и држите главно дугме за напајање док се индикатор брзине не искључи.

► **Слика7:** 1. Индикатор брзине 2. Главно дугме за напајање

НАПОМЕНА: Алат се аутоматски искључује након дужег периода неактивности.

Функционисање прекидача

▲УПОЗОРЕЊЕ: Ради ваше безбедности, овај алат је опремљен полугом за ослобађање из блокираног положаја која спречава ненамерно покретање алата. **НИКАДА** немојте користити овај алат ако се покреће при самом повлачењу окидача прекидача без притискања полуге за ослобађање из блокираног положаја. ПРЕ даље употребе вратите алат сервисном центру ради адекватне поправке.

▲УПОЗОРЕЊЕ: **НИКАДА** немојте да лепите траком полугу за ослобађање из блокираног положаја или да мењате њену сврху и функцију.

▲ПАЖЊА: Пре убацивања уложка батерије у алат увек проверите да ли се окидач прекидача правилно активира и да ли се враћа у положај „OFF“ (Искључено) пошто га пустите. Рад са алатом на којем прекидач не функционише правилно може да доведе до губитка контроле и тешких телесних повреда.

▲ПАЖЊА: Никада не стављајте прст на главни прекидач и окидач прекидача када преносите алат. Алат се може ненамерно покренути и изазвати повреде.

ОБАВЕШТЕЊЕ: Немојте јако повлачити окидач прекидача ако претходно нисте притиснули полугу за ослобађање из блокираног положаја. То може да доведе до ломљења прекидача.

Полуга за ослобађање из блокираног положаја спречава случајно повлачење окидача прекидача. Да покренете алат, ухватите ручку (полуга за ослобађање из блокираног положаја се отпусти чим ухватите ручку), а затим повуците окидач прекидача. Да зауставите алат, пустите окидач прекидача.

UR016G

► **Слика8:** 1. Полуга за закључавање 2. Окидач прекидача

UR017G

► **Слика9:** 1. Полуга за закључавање 2. Окидач прекидача

Подешавање брзине



Можете да изаберете брзину алата постепеним притискањем главног дугмета за напајање. Сваки пут када благо притиснете главно дугме за напајање, промениће се ниво брзине.

► **Слика10:** 1. Индикатор брзине 2. Главно дугме за напајање



Индикатор брзине	Режим	Брзина ротације
	Велика	6.500 мин ⁻¹
	Средња	5.300 мин ⁻¹
	Мала	3.500 мин ⁻¹



Технологија аутоматске промене обртног момента

Када укључите технологију аутоматске промене обртног момента (ADT), алат ради при оптималној брзини ротације и обртном моменту који су прилагођени трави која се сече.

Да бисте покренули ADT, притисните и држите дугме за промену смера обртања док се ADT индикатор не укључи. Након тога додирните главно дугме за напајање да бисте изабрали резни алат који је прикључен на уређај. Укључите лампицу поред ознаке  да бисте изабрали резно сечиво и пластично сечиво и ознаку  да бисте изабрали најлонску резну главу.

Да бисте зауставили ADT, притисните и држите дугме за промену смера обртања све док се ADT индикатор не искључи.

► **Слика11:** 1.  ознака 2.  ознака 3. ADT индикатор 4. Главно дугме за напајање 5. Дугме за промену смера обртања

Индикатор	Режим	Резни алат	Брзина ротације
	ADT (резно сечиво)	Резно сечиво Пластично сечиво	3.500 – 6.500 мин ⁻¹
	ADT (најлонска резна глава)	Најлонска резна глава	3.500 – 6.500 мин ⁻¹

Дугме за промену смера обртања који служи за уклањање остатака

▲УПОЗОРЕЊЕ: Искључите алат и скините уложак батерије пре него што почнете да уклањате умршену траву или остатке који не могу да се уклоне помоћу функције обрнутог смера. Ако се алат не искључи и не уклони уложак батерије, случајно покретање алата може да нанесе тешке телесне повреде.

Овај алат је опремљен дугметом за промену смера обртања којим може да се промени смер обртања главе алата. Служи само за уклањање траве и остатака који се умрсе у алату.

Да бисте променили смер обртања, држите притиснутом полугу за закључавање и за то време благо притисните дугме за промену смера обртања и притисните окидач прекидача када се резни алат заустави. Када притиснете окидач прекидача, индикатори брзине и ADT индикатор почињу да трепере, а резни алат се обрће у супротном смеру. Да бисте вратили алат у режим уобичајеног обртања, пустите прекидач и сачекајте да се резни алат заустави.

► **Слика12:** 1. Индикатор брзине 2. ADT индикатор 3. Дугме за промену смера обртања

НАПОМЕНА: Када је у режиму обртања у супротном смеру, алат ради само током краћег периода, а затим се аутоматски зауставља.

НАПОМЕНА: Након што се алат заустави, када га поново покренете он прелази у режим обртања у уобичајеном смеру.

НАПОМЕНА: Ако благо притиснете дугме за промену смера обртања док се резни алат још увек обрће, алат ће се зауставити и биће спреман за обртање у супротном смеру.

Електрична кочница

Алат је опремљен електричном кочницом. Ако се више пута деси да се алат не зауставља брзо након пуштања окидача прекидача, однесите га у наш сервисни центар.

▲ПАЖЊА: Овај систем кочнице није замена за штитник. Никада немојте да користите алат без штитника. Резни алат без штитника може да изазове тешке телесне повреде.

Електронска функција

Регулатор константне брзине

Функција управљања брзином омогућава константну брзину ротације без обзира на оптерећење.

Функција лаганог старта

Лагани старт да би се ублажио почетни удар.

СКЛАПАЊЕ

▲УПОЗОРЕЊЕ: Увек се уверите да је алат искључен и да је уложак батерије уклоњен пре обављања било каквих радова на алату. Ако се алат не искључи и не уклони уложак батерије, случајно покретање алата може да нанесе тешке телесне повреде.

▲УПОЗОРЕЊЕ: Никада немојте да покрећете алат ако није у потпуности склопљен. Рад делимично склопљеним алатом може да доведе до озбиљних телесних повреда услед случајног покретања.

Постављање ручке

За модел UR016G

1. Поставите осовину ручке на рукохват. Поравнајте рупу за завртањ на рукохвату са оном на осовини. Чврсто притегните завртањ.

► **Слика13:** 1. Рукохват 2. Завртањ 3. Осовина

ОБАВЕШТЕЊЕ: Обратите пажњу на смер рукохвата. Отвори за завртње нису поравнати ако рукохват није уметнут у исправном смеру.

2. Подесите положај ручке, а затим затегните точкић да бисте причврстили ручку.

► **Слика14:** 1. Точкић

За модел UR017G

1. Прикачите горњу и доњу спојницу на овлаживач.

2. Поставите ручку на горњу спојницу и фиксирајте је помоћу завртања са шестоугаоним главама као што је приказано.

► **Слика15:** 1. Завртањ са шестоугаоном главом 2. Ручка 3. Горња спојница 4. Овлаживач 5. Доња спојница

Постављање препреке

Само за модел са кружном ручком (доступан у одређеним земљама)

Ако је препрека укључена у модел, прикачите је за ручку помоћу завртања на препреци.

► **Слика16:** 1. Препрека 2. Завртањ

▲ПАЖЊА: Након склапања препреке, не уклањајте је. Препрека служи као безбедносни део који спречава да случајно додирнете резно сечиво.

Складиштење имбус кључа

▲ПАЖЊА: Водите рачуна о томе да не оставите имбус кључ уметнут у глави алата. То може да изазове повреде и/или да оштети алат.

Када га не користите, држите имбус кључ на приказаном месту да га не бисте изгубили.

UR016G

► **Слика17:** 1. Имбус кључ

UR017G

► **Слика18:** 1. Имбус кључ

Исправна комбинација резног алата и штитника

▲ПАЖЊА: Увек користите исправну комбинацију резног алата и штитника. Погрешна комбинација вас можда неће добро заштитити од резног алата, летећих предмета и камења. Може да утиче и на равнотежу алата и да доведе до повреде.

Резни алат	Штитник
Резно сечиво (Сечива са 2 зупца, 3 зупца, 4 зупца)	
	
Најлонска резна глава	
Пластично сечиво	
	

Монтирање штитника

▲УПОЗОРЕЊЕ: Никада не користите алат без штитника или са неправилно постављеним штитником. У супротном може да дође до тешких телесних повреда.

НАПОМЕНА: Врста штитника који се доставља као стандардна додатна опрема се разликује у зависности од земље.

За резно сечиво

Причврстите штитник на спојницу помоћу завртања.

► **Слика19:** 1. Спојница 2. Штитник

За најлонску резну главу/ пластично сечиво

ПАЖЊА: Будите опрезни да се не повредите на секачу за сечење најлонске струне.

Причврстите штитник на спојницу помоћу завртања. Након тога монтирајте продужетак штитника.

Уметните продужетак штитника у штитник, а затим затворите жабице. Поставајте се да језици на продужетку штитника улегну у жлебове на штитнику.

► **Слика20:** 1. Штитник 2. Жабица 3. Продужетак штитника 4. Секач 5. Прорез 6. Језичак

Да бисте уклонили продужетак штитника са штитника, откопчајте жабице помоћу имбус кључа, као што је приказано на слици.

► **Слика21:** 1. Имбус кључ 2. Жабица

Постављање резног алата

ПАЖЊА: Увек користите достављене кључеве за уклањање или постављање резног алата.

ПАЖЊА: Обавезно уклоните инбус кључ уметнут у главу алата након монтирања резног алата.

НАПОМЕНА: Врста резног алата који се доставља као стандардна додатна опрема се разликује у зависности од земље. Резни алат се не доставља у неким земљама.

НАПОМЕНА: Окрените алат наопако да бисте лако могли да замените резни алат.

Резно сечиво

ПАЖЊА: Када рукујете резним сечивом, увек носите рукавице и поставите навлаку на сечиво.

ПАЖЊА: Резно сечиво мора да буде добро полирано, без напрстина или пукотина. Ако резно сечиво удари у камен током рада, зауставите алат и одмах проверите резно сечиво.

ПАЖЊА: Увек користите резно сечиво чији је пречник наведен у одељку са спецификацијама.

1. Поставите поклопац сечива на резно сечиво.

Сечиво са 2 зупца

► **Слика22**

Сечиво са 3 зупца

► **Слика23**

Сечиво са 4 зупца

► **Слика24**

2. Поставите имбус кључ кроз отвор на кућишту зупчаника да бисте блокирали осовину. Ротирајте осовину све док имбус кључ не улегне до краја.

► **Слика25:** 1. Навртка 2. Посуда 3. Подлошка спојнице 4. Резно сечиво 5. Осовина 6. Пријемна подлошка 7. Имбус кључ

3. Поставите резно сечиво на пријемну подлошку тако да стрелице на резном сечиво и штитнику буду усмерене у истом правцу.

► **Слика26:** 1. Стрелица

4. Поставите подлошку спојнице и посуду на резно сечиво и чврсто затегните навртку окастим кључем.

► **Слика27:** 1. Окасти кључ 2. Имбус кључ 3. Олабавите 4. Затегните

НАПОМЕНА: Момент притезања: 20 - 30 Н•м

5. Извадите имбус кључ из кућишта зупчаника.

Да бисте уклонили резно сечиво, примените поступак монтирања обрнутим редоследом.

Најлонска резна глава

ОБАВЕШТЕЊЕ: Користите само оригиналну Makita најлонску резну главу.

► **Слика28:** 1. Најлонска резна глава 2. Осовина 3. Имбус кључ 4. Олабавите 5. Затегните

1. Поставите имбус кључ кроз отвор на кућишту зупчаника да бисте блокирали осовину. Ротирајте осовину све док имбус кључ не улегне до краја.

2. Поставите најлонску резну главу на осовину и чврсто је притегните руком.

3. Извадите имбус кључ из кућишта зупчаника.

Да бисте скинули најлонску резну главу, примените поступак монтаже обрнутим редоследом.

Пластично сечиво

ОБАВЕШТЕЊЕ: Користите оригинално Makita пластично сечиво.

► **Слика29:** 1. Пластично сечиво 2. Осовина 3. Имбус кључ 4. Олабавите 5. Затегните

1. Поставите имбус кључ кроз отвор на кућишту зупчаника да бисте блокирали осовину. Ротирајте осовину све док имбус кључ не улегне до краја.

2. Поставите пластично сечиво на осовину и добро га притегните руком.

3. Извадите имбус кључ из кућишта зупчаника.

Да бисте уклонили пластично сечиво, примените поступак монтаже обрнутим редоследом.

Постављање појаса за рамена

▲ УПОЗОРЕЊЕ: Будите изузетно пажљиви да одржавате контролу над алатом у сваком тренутку. Немојте да дозволите да се алат савија према вама или некој другој особи у близини простора за рад. Губитак контроле над алатом може да доведе до озбиљне повреде посматрача или руковаоца.

▲ ПАЖЊА: Увек користите појас за рамена прикачен на алат. Да бисте спречили умор, пре рада подесите појас за рамена према величини корисника.

▲ ПАЖЊА: Пре рада се уверите да је појас за рамена исправно прикачен на закачку на алату.

▲ ПАЖЊА: Када алат користите заједно са нападањем које се може носити на леђима као што је преносиво напајање, не користите појас за рамена који је приложен у паковању алата већ viseћу траку коју препоручује компанија Makita.

Ако истовремено користите појас за рамена који је приложен у паковању алата и појас за рамена нападања које се може носити на леђима, скидање алата или напајања које се може носити на леђима у хитним случајевима је отежано и то може да проузрокује несреће или телесне повреде. За препоручене viseће траке обратите се овлашћеним сервисним центрима компаније Makita.

За модел UR016G

- Поставите појас за рамена и затворите копчу.
► **Слика30**
- Закачите куку на појасу за рамена на закачку алата.
► **Слика31:** 1. Кука 2. Закачка
- Подесите појас за рамена у одговарајући положај за рад.
► **Слика32**

Појас за рамена је опремљен механизмом за брзо ослобађање. Само стегните бочне стране копче док држите алат да бисте ослободили алат из појаса за рамена.

► **Слика33:** 1. Копча

За модел UR017G

- Носите појас за рамена на левом рамену.
► **Слика34**
- Закачите куку на појасу за рамена на закачку алата.
► **Слика35:** 1. Кука 2. Закачка
- Подесите појас за рамена тако да буде удобан у положају за рад.
► **Слика36**

Појас за рамена је опремљен механизмом за брзо ослобађање.

Само стегните бочне стране копче да бисте ослободили алат из појаса за рамена.

► **Слика37:** 1. Копча

Подешавање положаја закачке**Само за модел UR016G**

Да бисте удобније руковали алатом, можете да подесите положај закачке.

1. Олабавите завртањ са шестоугаоном главом на закачки и поставите закачку тако да омогућите удобан радни положај.

► **Слика38:** 1. Закачка 2. Завртањ са шестоугаоном главом

2. Подесите положај закачке као што је приказано на слици и затегните завртањ са шестоугаоном главом.

► **Слика39**

1	Положај закачке у односу на тло
2	Положај резног алата у односу на тло
3	Хоризонтална раздаљина између закачке и незаштићеног дела резног алата

Правилно руковање алатом

▲ УПОЗОРЕЊЕ: Увек поставите алат са своје десне стране. Правилно постављање алата обезбеђује максималну контролу и умањује ризик од озбиљних телесних повреда услед повратног удара.

▲ УПОЗОРЕЊЕ: Будите изузетно пажљиви да одржавате контролу над алатом у сваком тренутку. Немојте да дозволите да се алат савија према вама или некој другој особи у близини простора за рад. Губитак контроле над алатом може да доведе до озбиљне повреде посматрача или руковаоца.

▲ УПОЗОРЕЊЕ: Да бисте избегли незгоде, када два или више руковаоца раде на истом простору, оставите најмање 15 м растојања између њих. Исто тако се постарајте да једна особа посматра растојање између руковаоца. Ако нека особа или животиња уђу у радни простор, одмах зауставите рад.

▲ ПАЖЊА: Уколико током рада резни алат случајно удари у камен или неки чврсти предмет, зауставите алат и проверите да ли на њему има оштећења. Ако је резни алат оштећен, одмах га замените. Коришћење оштећеног резног алата може да доведе до тешких телесних повреда.

▲ ПАЖЊА: Уклоните поклопац сечива са резног сечива када режете траву.

Правилно држање и руковање алатом обезбеђује оптималну контролу и умањује ризик од повреда услед повратног удара.

UR016G

► **Слика40**

UR017G

► **Слика41**

Када користите најлонску резну главу (тип са извлачењем при удару)

Најлонска резна глава је глава тримера са двоструком струном која има механизам за извлачење при удару.

Да бисте извукли најлонску струну, благо ударите резну лаву о тло док се окреће.

► **Слика42:** 1. Најефикаснија област резања

ОБАВЕШТЕЊЕ: Механизам за извлачење при удару неће радити исправно ако се најлонска резна глава не обрће.

НАПОМЕНА: Ако се најлонска струна не извуче благим тапкањем резне главе о тло, намотајте/замените најлонску струну пратећи поступке описане у одељку одржавања.

ОДРЖАВАЊЕ

▲УПОЗОРЕЊЕ: Увек се уверите да је алат искључен и да је уложак батерије уклоњен пре него што покушате да обавите преглед или одржавање алата. Ако се алат не искључи и не уклони уложак батерије, случајно покретање алата може да нанесе тешке телесне повреде.

ОБАВЕШТЕЊЕ: Никад немојте да користите нафту, бензин, разређивач, алкохол и слична средства. Може доћи до губитка боје, деформације или оштећења.

БЕЗБЕДАН и ПОУЗДАН рад алата гарантујемо само ако поправке, свако друго одржавање или подешавање, препустите овлашћеном сервису компаније Makita или фабричком сервису, уз употребу оригиналних резервних делова компаније Makita.

Чишћење алата

Алат чистите тако што ћете пребрисати прашину или исечену траву сувом крпом или крпом коју сте натопили сапуницом и исцедили. Да бисте избегли прегревање алата, проверите да ли сте уклонили исечену траву или прљавштину прикупљену на вентилационом отвору алата.

Замена најлонске струне

▲УПОЗОРЕЊЕ: Користите само најлонску струну са пречником наведеним у овом упутству за употребу. Никада немојте да користите тежу струну, металну жицу, канап и слично. У супротном може доћи до оштећења алата или тешких телесних повреда.

▲УПОЗОРЕЊЕ: Увек уклоните најлонску резну главу са алата када мењате најлонску струну.

▲УПОЗОРЕЊЕ: Уверите се да је поклопац најлонске резне главе добро причвршћен за кућиште, као што је описано у овом упутству за употребу. Уколико поклопац није правилно причвршћен, може да дође до распадања најлонске резне главе и озбиљних телесних повреда.

Замените најлонску струну ако се не може више извући. Поступак замене најлонске струне се разликује у зависности од типа најлонске резне главе.

95-M10L

► **Слика43**

96-M10L

► **Слика44**

Замена пластичног сечива

Замените пластично сечиво ако се иступи или сломи.

► **Слика45**

Приликом постављања пластичног сечива поравнајте смер стрелице на сечиву са смером стрелице на штитнику.

► **Слика46:** 1. Стрелица на штитнику 2. Стрелица на сечиву

РЕШАВАЊЕ ПРОБЛЕМА

Пре него што затражите поправку, најпре сами извршите преглед. Уколико наиђете на проблем који није објашњен у упутству, не покушавајте да расклопите алат. Уместо тога тражите поправке од овлашћених сервисних центара Makita и увек користите оригиналне Makita резервне делове приликом поправки.

Неисправно стање	Вероватан узрок (квар)	Отклањање квара
Мотор не ради.	Уложак батерије није постављен.	Поставите уложак батерије.
	Проблем са батеријом (поднапол)	Напуните уложак батерије. Ако пуњење не буде успешно, замените уложак батерије.
	Погонски систем не ради како треба.	Затражите поправку од свог локалног овлашћеног сервисног центра.
Мотор престаје са радом после кратке употребе.	Ниво напуњености батерије је низак.	Напуните уложак батерије. Ако пуњење не буде успешно, замените уложак батерије.
	Прегревавање.	Престаните да користите алат да би се он охладио.
Алат не постиже максимални број обртаја по минути.	Уложак батерије није правилно постављен.	Поставите уложак батерије као што је описано у овом приручнику.
	Снага батерије опада.	Напуните уложак батерије. Ако пуњење не буде успешно, замените уложак батерије.
	Погонски систем не ради како треба.	Затражите поправку од свог локалног овлашћеног сервисног центра.
Алат за сечење се не okreће: ⇒ одмах зауставите машину!	Страни предмет, као што је грана, заглавио се између штитника и резног алата.	Издадите све стране предмете.
	Резни алат није добро причвршћен.	Добро причврстите резни алат.
	Погонски систем не ради како треба.	Затражите поправку од свог локалног овлашћеног сервисног центра.
Необичне вибрације: ⇒ одмах зауставите машину!	Сломљен, савијен или истрошен резни алат	Замените резни алат.
	Резни алат није добро причвршћен.	Добро причврстите резни алат.
	Погонски систем не ради како треба.	Затражите поправку од свог локалног овлашћеног сервисног центра.
Резни алат и мотор не могу да се зауставе: ⇒ Одмах уклоните батерију!	Електрични или електронски квар.	Уклоните уложак батерије и затражите поправку од локалног овлашћеног сервисног центра.

ОПЦИОНИ ПРИБОР

▲ УПОЗОРЕЊЕ: Користите само препоручени прибор или прикључке наведене у овом упутству. Коришћење другог прибора или додатака може да доведе до тешких телесних повреда.

▲ ПАЖЊА: Ова опрема и прибор су предвиђени за употребу са алатом Makita описаним у овом упутству за употребу. Употреба друге опреме и прибора може да доведе до повреда. Користите делове прибора или опрему искључиво за предвиђену намену.

- Штитник
- Makita оригинална батерија и пуњач

НАПОМЕНА: Поједине ставке на листи могу бити укључене у садржај паковања алата као стандардна опрема. Оне се могу разликовати од земље до земље.

Да бисте добили више детаља у вези са овим прибором, обратите се локалном сервисном центру компаније Makita.

- Резно сечиво
- Најлонска резна глава
- Најлонска струна (резна жица)
- Пластично сечиво

SPECIFICAȚII

Model:		UR016G	UR017G
Tip mâner		Mâner curbat	Mâner brațară
Turație în gol (la fiecare nivel al vitezei de rotație)		3: 6.500 min ⁻¹ 2: 5.300 min ⁻¹ 1: 3.500 min ⁻¹	
Lungime totală (fără unealtă de tăiere și acumulator)		1.792 mm	
Diametrul firului de nylon		2,0 mm	
Cap și diametru de tăiere aplicabile	Lamă cu 2 dinți (Cod piesă 197997-3)	230 mm	
	Lamă cu 3 dinți (Cod piesă 195298-3)	230 mm	
	Lamă cu 4 dinți (Cod piesă 195150-5)	230 mm	
	Cap de tăiere cu nylon (Cod piesă 191D89-4)	330 mm	
	Lamă din plastic (Cod piesă 198383-1)	255 mm	
Tensiune nominală		36 V - 40 V cc. max	
Greutate netă		4,7 - 5,3 kg	4,2 - 4,8 kg
Grad de protecție		IPX4	

- Datorită programului nostru continuu de cercetare și dezvoltare, specificațiile pot fi modificate fără o notificare prealabilă.
- Specificațiile pot varia în funcție de țară.
- Greutatea poate diferi în funcție de accesoriu(ii), inclusiv cartușul acumulatorului. În tabel se prezintă combinația cea mai ușoară și cea mai grea, conform Procedurii EPTA 01/2014.

Cartușul acumulatorului și încărcătorul aplicabile

Cartușul acumulatorului	BL4020 / BL4025 / BL4040 / BL4050F
Încărcător	DC40RA / DC40RB / DC40RC

- Este posibil ca unele cartușe ale acumulatorilor și încărcătoare menționate mai sus să nu fie disponibile în funcție de regiunea dvs. de reședință.

⚠️ AVERTIZARE: Utilizați numai cartușele de acumulator și încărcătoarele enumerate mai sus. Utilizarea oricăror altor cartușe de acumulator și încărcătoare poate duce la rănire și/sau incendiu.

Sursă de alimentare cu conectare prin cablu recomandată

Bloc de alimentare portabil	PDC01 / PDC1200
-----------------------------	-----------------

- Este posibil ca sursa/sursele de alimentare cu conectare prin cablu menționată(e) mai sus să nu fie disponibilă(e) în funcție de regiunea dumneavoastră de reședință.
- Înainte de a utiliza sursa de alimentare cu conectare prin cablu, citiți instrucțiunile și atenționările de pe aceasta.

Zgomot

Model UR016G

Unealtă de tăiere	Nivel de presiune acustică (L_{pA}) dB(A)		Nivel de putere acustică (L_{WA}) dB(A)		Standard aplicabil
	(L_{pA}) dB(A)	Marjă de eroare (K) dB(A)	(L_{WA}) dB(A)	Marjă de eroare (K) dB(A)	
Lamă cu 2 dinți	81,3	2,7	94,1	2,1	ISO22868 (ISO11806-1)
Cap de tăiere din nylon	82,2	2,6	92,3	3,0	ISO22868 (ISO11806-1)/ EN50636-2-91
Lamă din plastic	81,8	2,3	90,5	1,5	ISO22868 (ISO11806-1)/ EN50636-2-91

Model UR017G

Unealtă de tăiere	Nivel de presiune acustică (L_{pA}) dB(A)		Nivel de putere acustică (L_{WA}) dB(A)		Standard aplicabil
	(L_{pA}) dB(A)	Marjă de eroare (K) dB(A)	(L_{WA}) dB(A)	Marjă de eroare (K) dB(A)	
Lamă cu 2 dinți	81,3	2,7	94,1	2,1	ISO22868 (ISO11806-1)
Cap de tăiere cu nylon	82,2	2,6	92,3	3,0	ISO22868 (ISO11806-1)/ EN50636-2-91
Lamă din plastic	81,8	2,3	90,5	1,5	ISO22868 (ISO11806-1)/ EN50636-2-91

- Chiar dacă nivelul de presiune acustică menționat mai sus este de 80 dB (A) sau mai puțin, nivelul în timpul funcționării poate depăși 80 dB (A). Purtați echipament de protecție pentru urechi.

NOTĂ: Valoarea (valorile) totală(e) a (ale) emisiilor de zgomot declarate a(u) fost măsurată(e) în conformitate cu o metodă de test standard și poate (pot) fi utilizată(e) pentru compararea unei unelte cu alta.

NOTĂ: Valoarea (valorile) totală(e) a (ale) emisiilor de zgomot declarate poate (pot) fi, de asemenea, utilizată(e) într-o evaluare preliminară a expunerii.

⚠️ AVERTIZARE: Purtați echipament de protecție pentru urechi.

⚠️ AVERTIZARE: Emisiile de zgomot în timpul utilizării efective a uneltei electrice poate diferi de valoarea (valorile) nivelului declarat, în funcție de modul în care unealta este utilizată, în special ce fel de piesă este prelucrată.

⚠️ AVERTIZARE: Asigurați-vă că identificați măsurile de siguranță pentru a proteja operatorul, acestea fiind bazate pe o estimare a expunerii în condiții reale de utilizare (luând în considerare toate părțile ciclului de operare, precum timpii în care unealta a fost oprită, sau a funcționat în gol, pe lângă timpul de declanșare).

Vibrații

Standard aplicabil : ISO22867(ISO11806-1)

Model UR016G

Unealtă de tăiere	Mâna stângă		Mâna dreaptă	
	$a_{h,w}$ (m/s^2)	Marjă de eroare K (m/s^2)	$a_{h,w}$ (m/s^2)	Marjă de eroare K (m/s^2)
Lamă cu 2 dinți	≤ 2,5	1,5	≤ 2,5	1,5
Cap de tăiere din nylon	≤ 2,5	1,5	≤ 2,5	1,5
Lamă din plastic	≤ 2,5	1,5	≤ 2,5	1,5

Unealtă de tăiere	Mâna stângă		Mâna dreaptă	
	$a_{h,w}$ (m/s^2)	Marjă de eroare K (m/s^2)	$a_{h,w}$ (m/s^2)	Marjă de eroare K (m/s^2)
Lamă cu 2 dinți	$\leq 2,5$	1,5	$\leq 2,5$	1,5
Cap de tăiere din nylon	$\leq 2,5$	1,5	$\leq 2,5$	1,5
Lamă din plastic	$\leq 2,5$	1,5	$\leq 2,5$	1,5

NOTĂ: Valoarea (valorile) totală(e) a (ale) nivelului de vibrații declarat a (au) fost măsurată(e) în conformitate cu o metodă de test standard și poate (pot) fi utilizată(e) pentru compararea unei unelte cu alta.









NOTĂ: Valoarea (valorile) totală(e) a (ale) nivelului de vibrații declarat poate (pot) fi, de asemenea, utilizată(e) într-o evaluare preliminară a expunerii.

AVERTIZARE: Nivelul de vibrații în timpul utilizării efective a uneltei electrice poate diferi de valoarea (valorile) nivelului declarat, în funcție de modul în care unealta este utilizată, în special ce fel de piesă este prelucrată.

AVERTIZARE: Asigurați-vă că identificați măsurile de siguranță pentru a proteja operatorul, acestea fiind bazate pe o estimare a expunerii în condiții reale de utilizare (luând în considerare toate părțile ciclului de operare, precum timpii în care unealta a fost oprită, sau a funcționat în gol, pe lângă timpul de declanșare).

Simboluri

Mai jos sunt prezentate simbolurile care pot fi utilizate pentru echipament. Asigurați-vă că înțelegeți sensul acestora înainte de utilizare.

	Acordați atenție și grijă deosebită.
	Citiți manualul de utilizare.
	Purtați cască de protecție, ochelari și protecție pentru urechi.
	Purtați mănuși de protecție.
	Purtați cizme robuste cu talpă antide-rapantă. Sunt recomandate cizmele de siguranță cu bombeuri din oțel.
	Păstrați o distanță de cel puțin 15 m.
	Pericol; țineți cont de obiectele care pot fi aruncate.
	Atenție; recul
	Avertizare: deconectați acumulatorul înainte de a efectua lucrări de întreținere.



Doar pentru țările din cadrul UE
Din cauza prezenței componentelor periculoase în echipament, deșeurile de echipamente electrice și electronice, acumulatorii și bateriile pot avea un efect negativ asupra mediului și sănătății umane.

Nu eliminați aparatele electrice și electronice sau bateriile împreună cu gunoiul menajer!

În conformitate cu Directiva europeană privind deșeurile de echipamente electrice și electronice, acumulatorii, bateriile și deșeurile de acumulatori și baterii, precum și cu adaptarea sa în legislația națională, deșeurile de echipamente electrice, de baterii și de acumulatori trebuie depozitate separat și eliminate la un centru de colectare separat pentru deșeurile municipale, care respectă reglementările privind protecția mediului.

Acest lucru este indicat prin simbolul care reprezintă o pubeză cu roți barată cu o cruce, aplicat pe echipament.



Nivel de putere acustică garantat în conformitate cu Directiva UE privind zgomotul emis de echipamentele utilizate în exterior.



Nivel de putere acustică în conformitate cu Regulamentul NSW al Australiei privind atenuarea zgomotului

Declarații de conformitate

Numai pentru țările europene

Declarațiile de conformitate sunt incluse ca Anexa A la acest manual de instrucțiuni.

AVERTIZĂRI DE SIGURANȚĂ

Avertismente generale de siguranță pentru mașinile electrice

⚠️ AVERTIZARE Citiți toate avertizările privind siguranța, instrucțiunile, ilustrațiile și specificațiile furnizate cu această mașină electrică. Nerespectarea integrală a instrucțiunilor de mai jos poate provoca electrocutări, incendii și/sau accidente grave.

Păstrați toate avertismentele și instrucțiunile pentru consultări ulterioare.

Termenul „mașină electrică” din avertizări se referă la mașinile dumneavoastră electrice acționate de la rețea (prin cablu) sau cu acumulator (fără cablu).

Instrucțiuni importante privind siguranța pentru mașină

⚠️ AVERTIZARE: Citiți toate avertizările de siguranță și toate instrucțiunile. Nerespectarea acestor avertizări și instrucțiuni poate avea ca rezultat electrocutarea, incendiul și/sau rănirea gravă.

Păstrați toate avertizările și instrucțiunile pentru consultări ulterioare.

Utilizarea preconizată

1. Această mașină este destinată numai tăierii ierbilor, buruienilor, tufișurilor și arbuștilor. Nu trebuie utilizată în alte scopuri, cum ar fi bordurarea sau tăierea gardurilor vii, deoarece pot apărea accidente.

Instrucțiuni generale

1. Nu permiteți niciodată persoanelor care nu sunt familiarizate cu aceste instrucțiuni, persoanelor (inclusiv copiilor) cu capacități fizice, senzoriale sau mentale reduse sau cu lipsă de experiență și cunoștințe să utilizeze mașina. Copiii trebuie supravegheați, pentru a vă asigura că aceștia nu au acces la mașină.
2. Înainte de a porni mașina, citiți acest manual de instrucțiuni pentru a vă familiariza cu utilizarea mașinii.
3. Nu împrumutați mașina unei persoane cu experiență sau cunoștințe insuficiente cu privire la manevrarea motocosoarelor și a motocoaselor cu fir.
4. Când împrumutați mașina, împrumutați-o întotdeauna împreună cu acest manual de instrucțiuni.
5. Folosiți mașina cu cea mai mare grijă și atenție.
6. Este interzis să utilizați mașina dacă ați consumat alcool sau droguri ori dacă sunteți obosit sau bolnav.

7. Nu încercați niciodată să modificați mașina.
8. Respectați reglementările privind manevrarea motocosoarelor și a motocoaselor cu fir din țara dumneavoastră.

Echipament individual de protecție

► Fig.1

1. Purtați cască, ochelari și mănuși de protecție pentru a vă proteja împotriva resturilor proiectate sau obiectelor căzătoare.
2. Purtați protecție pentru urechi, precum anti-foane, pentru a preveni pierderea auzului.
3. Purtați îmbrăcăminte și încălțăminte corespunzătoare pentru operarea în siguranță, precum o salopetă de lucru și încălțăminte rezistentă, cu talpă antiderapantă. Nu purtați îmbrăcăminte prea largă sau bijuterii. Hainele largi, bijuteriile sau părul lung s-ar putea prinde în piesele aflate în mișcare.
4. Atunci când atingeți lama de tăiere, purtați mănuși de protecție. Lamele pot cauza tăieturi grave dacă le manevrați cu mâinile goale.

Siguranța zonei de lucru

1. Utilizați mașina doar în condiții bune de vizibilitate și pe timp de zi. Nu utilizați mașina pe întuneric sau în condiții de ceață.
2. Nu utilizați mașina în medii explozive, cum ar fi în prezența lichidelor, gazelor sau a pulberilor inflamabile. Mașina provoacă scântei care pot aprinde praful sau vaporii.
3. În timpul operării, nu stați pe o suprafață instabilă sau alunecoasă sau pe o pantă abruptă. În timpul sezonului rece, ferivi-vă de gheață și zăpadă și asigurați-vă că aveți întotdeauna o poziție stabilă.
4. În timpul operării, țineți mașina la o distanță de cel puțin 15 m de persoanele din jur sau de animale. Opriti mașina atunci când o persoană se apropie de dumneavoastră.
5. Nu folosiți niciodată mașina când în apropiere se află persoane, în special copii sau animale de companie.
6. Înainte de a folosi, verificați dacă în zona de lucru există pietre sau alte obiecte dure. Acestea pot fi aruncate sau cauza un recul periculos al mașinii și pot conduce la accidente grave și/și la avarierea bunurilor.
7. **⚠️ AVERTIZARE:** Utilizarea acestui produs poate crea praf ce conține substanțe chimice care pot cauza boli respiratorii sau de altă natură. Câteva exemple de substanțe chimice sunt compușii ce se găsesc în pesticide, insecticide, îngrășăminte și erbicide. Riscurile la care sunteți expus în acest caz variază, în funcție de frecvența cu care executați acest tip de lucrare. Pentru a reduce expunerea la aceste chimicale: lucrați într-un spațiu bine ventilat și cu un echipament de protecție omologat, cum ar fi acele măști de protecție a respirației care sunt special concepute pentru a filtra particulele microscopice.

Siguranța electrică și a acumulatorului

1. **Nu expuneți mașina la ploaie sau la condiții de umiditate.** Dacă intră apă în mașină, riscul electrocutării este mai mare.
2. **Nu folosiți mașina dacă întrerupătorul nu funcționează.** Orice mașină care nu poate fi controlată din întrerupător este periculoasă și trebuie să fie reparată.
3. **Preveniți punerea accidentală în funcțiune. Asigurați-vă că întrerupătorul se află în poziția oprit înainte de a introduce acumulatorul, de a ridica sau de a transporta mașina.** Transportarea mașinii ținând degetul pe întrerupător sau punerea acesteia sub tensiune cu întrerupătorul pornit duce foarte ușor la accidentări.
4. **Nu aruncați acumulatorul(ii) în foc.** Elementul poate exploda. Consultați codurile locale pentru posibile instrucțiuni speciale privind eliminarea.
5. **Nu deschideți și nu dezmembrați acumulatorul(ii).** Electrolitul eliberat este coroziv și poate cauza afecțiuni ale pielii și ochilor. Acesta poate fi toxic dacă este înghițit.
6. **Nu încărcăți bateria în ploaie sau în zone cu umezeală.**
7. **Evitați mediile periculoase. Nu utilizați mașina în locații cu umezeală și nu o expuneți la ploaie.** Dacă intră apă în mașină, riscul electrocutării este mai mare.
8. **Nu încărcăți acumulatorul în exterior.**
9. **Nu manipulați încărcătorul, inclusiv fișa și bornele acestuia, cu mâinile ude.**
10. **Nu înlocuiți acumulatorul cu mâinile umede.**
11. **Nu înlocuiți acumulatorul pe timp de ploaie.**
12. **Nu umeziți bornele acumulatorului cu lichid precum apă și nu scufundați acumulatorul în apă. Nu lăsați acumulatorul în ploaie și nu încărcăți, nu utilizați sau nu depozitați acumulatorul într-un loc umez sau ud.** Dacă bornele se udă sau intră lichid în acumulator, acumulatorul poate fi scurtcircuitat și există riscul de supraîncălzire, incendiu sau explozie.
13. **După ce scoateți acumulatorul din mașină sau din încărcător, asigurați-vă că atașați capacul acumulatorului la acumulator și că îl depozitați într-un loc uscat.**
14. **În cazul în care cartușul acumulatorului se udă, scurgeți apa din interior și uscați-l cu o pânză uscată. Lăsați cartușul acumulatorului să se usuce complet într-un loc uscat, înainte de utilizare.**
15. **Dacă folosiți mașina pe terenuri noroioase, pe pante umede sau în locuri alunecoase, fiți atenți la păstrarea echilibrului.**

Punerea în funcțiune

1. **Înainte de asamblarea sau de reglarea mașinii, scoateți cartușul acumulatorului.**
2. **Înainte de a manevra lama de tăiere, puneți-vă mânușile de protecție.**
3. **Înainte de a introduce cartușul acumulatorului, verificați dacă mașina prezintă deteriorări, șuruburi/piulițe slăbite sau piese asamblate necorespunzător. Ascuțiți lamele de tăiere tocite. Dacă lama de tăiere este îndoită sau deteriorată, înlocuiți-o. Verificați dacă toate pârghiile de control și comutatoarele funcționează ușor. Curățați și uscați mânerul.**

4. **Nu încercați niciodată să porniți mașina dacă este deteriorată sau nu este asamblată complet.** În caz contrar, există pericolul de vătămare gravă.
5. **Reglați centura de umăr și dispozitivul de prindere, astfel încât să corespundă dimensiunii corpului operatorului.**
6. **La introducerea unui cartuș de acumulator, țineți accesoriul de tăiere departe de corpul dumneavoastră și de alte obiecte, inclusiv de sol.** Acesta se poate roti la pornire și poate provoca accidente sau avarierea mașinii și/sau a bunurilor.
7. **Îndepărtați orice cheie de reglare, cheie fixă sau capac pentru lame înainte de a porni mașina.** Un accesoriu prins de o piesă în mișcare a mașinii poate cauza vătămări corporale.
8. **Unealta de tăiere trebuie să fie echipată cu apărătoarea. Nu utilizați niciodată mașina cu apărătoare defecte sau fără apărătoare!**
9. **Asigurați-vă că nu există cabluri electrice, conducte de apă, conducte de gaz etc., care ar putea provoca un pericol în caz de defectare prin folosirea utilajului.**

Operarea

1. **În caz de urgență, opriți mașina imediat.**
2. **Dacă simțiți că ceva este în neregulă (de ex., zgomote, vibrații) pe durata operării, opriți mașina și scoateți cartușul acumulatorului. Nu utilizați mașina până când nu veți fi identificat și remediat cauza.**
3. **Accesoriul de tăiere continuă să se rotească pentru o scurtă perioadă de timp după oprirea mașinii. Nu vă grăbiți să puneți mâna pe accesoriul de tăiere.**
4. **În timpul operării, utilizați centura de umăr. Țineți ferm mașina în dreapta dumneavoastră.**
5. **Nu vă întindeți excesiv. Mențineți-vă permanent echilibrul și sprijiniți-vă ferm pe picioare. Fiți atenți la obstacolele ascunse, precum cioturi de copaci, rădăcini și șanțuri, pentru a nu vă împiedica.**
6. **Asigurați-vă întotdeauna echilibrul atunci când vă deplasați pe suprafețe înclinate.**
7. **Nu alergați niciodată.**
8. **Nu lucrați niciodată pe o scară sau în copac, pentru a evita pierderea controlului.**
9. **Dacă mașina suferă un impact puternic sau cade, verificați starea acesteia înainte de a continua lucrul. Verificați dacă există defecțiuni ale comenzilor și ale dispozitivelor de siguranță. Dacă există avarii, sau starea produsului este incertă, contactați centrul nostru de service autorizat pentru inspecție și reparații.**
10. **Nu atingeți cutia de viteze pe durata operării și imediat după aceea. Cutia se încinge pe durata operării și poate cauza arsuri.**
11. **Odihniți-vă pentru a preveni pierderea controlului din cauza oboselii. Vă recomandăm să luați o pauză de 10-20 de minute la fiecare oră.**
12. **Când lăsați mașina nesupravegheată, chiar și pentru o perioadă scurtă, scoateți întotdeauna cartușul acumulatorului. Mașina lăsată nesupravegheată, cu cartușul acumulatorului instalat, poate fi utilizată de persoane neautorizate și cauza accidente grave.**

13. Dacă între accesoriul de tăiere și apărătoare se prind buruieni sau crengi, opriți întotdeauna mașina și scoateți cartuşul acumulatorului înainte de a o curăța. În caz contrar, accesoriul de tăiere se poate roti în mod neașteptat și poate provoca accidente grave.
14. Nu atingeți niciodată piesele în mișcare periculoase înainte ca acestea să se fi oprit complet și ca acumulatorul să fi fost îndepărtat.
15. Dacă accesoriul de tăiere se lovește de pietre sau de alte obiecte dure, opriți imediat mașina. Apoi, scoateți cartuşul acumulatorului și inspectați accesoriul de tăiere.
16. În timpul utilizării, verificați în mod regulat dacă accesoriul de tăiere nu este fisurat sau avariat. Înainte de a-l inspecta, scoateți cartuşul acumulatorului și așteptați până când accesoriul de tăiere se oprește complet. Înlocuiți imediat accesoriul de tăiere, chiar dacă are doar fisuri superficiale.
17. Nu tăiați niciodată deasupra nivelului taliei.
18. Înainte de a începe operația de tăiere, așteptați ca accesoriul să ajungă la o viteză constantă, după ce ați pornit mașina.
19. Atunci când folosiți o lamă de tăiere, balansați mașina uniform, în semicercuri de la dreapta la stânga, ca și cum ați utiliza o coasă clasică.
20. Țineți mașina doar de suprafețele de prindere izolate, deoarece lama de tăiere poate intra în contact cu fire ascunse. Lamele de tăiere care intră în contact cu un fir sub tensiune ar putea pune sub tensiune și componentele metalice expuse ale mașinii, existând pericolul ca operatorul să se electrocuteze.
21. Nu porniți mașina dacă unealta de tăiere s-a încurcat în iarba tunsă.
22. Înainte de a porni mașina, asigurați-vă că unealta de tăiere nu atinge pământul și alte obstacole, cum ar fi copacii.
23. În timpul operării, țineți întotdeauna mașina cu ambele mâini. Nu țineți mașina cu o singură mână în timpul utilizării.
24. Nu utilizați mașina în condiții de vreme nefavorabilă sau dacă există riscul de descărcări electrice.
25. Dacă folosiți mașina pe terenuri noroioase, pe pante umede sau în locuri alunecoase, fiți atenți la păstrarea echilibrului.
26. Evitați utilizarea acesteia în medii necorespunzătoare, în care utilizatorul poate resimți un nivel crescut de oboseală.
27. Nu utilizați mașina în condiții de vreme nefavorabilă, când vizibilitatea este redusă. Nerespectarea acestor instrucțiuni poate duce la cădere sau la o utilizare incorectă din cauza vizibilității reduse.
28. Nu introduceți mașina în bălți de apă.
29. Nu lăsați mașina nesupravegheată afară, în ploaie.
30. Îndepărtați frunzele ude sau noroiul care se lipește de gura de aspirație (orificii de ventilație) din cauza ploii.
31. Nu folosiți mașina în zăpadă.

Unelte de tăiere

1. Nu folosiți unelte de tăiere nerecomandate de noi.
2. Folosiți un accesoriu de tăiere potrivit pentru munca pe care o aveți de făcut.
 - Capetele de tăiere cu nylon (capetele de motocoasă cu fir) și lamele din plastic sunt potrivite pentru tunderea gazonului.
 - Lamele de tăiere sunt potrivite pentru tăierea buruienilor, ierburilor înalte, tufișurilor, arbuștilor, subarboretului, hățișului și altor ierburi asemănătoare.
 - Nu folosiți niciodată alte tipuri de lame, inclusiv lanțuri pivotante formate din mai multe bucăți și lame de tocătoare. În caz contrar, pot avea loc accidente grave.
3. Utilizați doar unelte de tăiere care sunt marcate cu o turație egală cu sau mai mare decât turația marcată pe unealtă.
4. Țineți întotdeauna mâinile, fața și hainele departe de unealta de tăiere, atunci când aceasta se rotește. În caz contrar, există pericol de vătămare corporală.
5. Utilizați întotdeauna apărătoarea potrivită pentru accesoriul de tăiere folosit.
6. Atunci când utilizați lame de tăiere, evitați „recul accidental”. Pregătiți-vă întotdeauna pentru un recul accidental. Consultați secțiunea privind reculul.
7. Când nu o utilizați, puneți capacul pentru lame pe lamă. Îndepărtați capacul înainte de a o folosi.

Recul (propulsarea lamei)

1. Reculul (propulsarea lamei) este o reacție bruscă la o lamă de tăiere care s-a prins sau s-a încurcat în ceva. Mașina este aruncată cu putere în lateral sau înspre operator, ceea ce poate conduce la accidente grave.
2. Reculul apare în special atunci când se aplică segmentul de lamă corespunzător unghiurilor formate de ora 12 cu ora 2 pe cadranul unui ceas la materiale dure, tufișuri și arbori cu diametru de 3 cm sau mai mare.
 - Fig.2
3. Pentru a evita reculul:
 1. Aplicați segmentul corespunzător unghiului format de ora 8 cu ora 11 pe cadranul unui ceas.
 2. Nu aplicați niciodată segmentul corespunzător unghiului format de ora 12 cu ora 2 pe cadranul unui ceas.
 3. Nu aplicați niciodată segmentul corespunzător unghiurilor formate de ora 11 cu ora 12 și de ora 2 cu ora 5 pe cadranul unui ceas, decât dacă operatorul este bine instruit și experimentat și face acest lucru pe propriul risc.
 4. Nu utilizați niciodată lamele de tăiere în apropierea materialelor dure precum gardurile, pereții, trunchiurile de copaci și pietrele.
 5. Nu utilizați niciodată lamele de tăiere verticale pentru operații ca cele de bordurare sau tundere a gardurilor vii.

► Fig.3

Vibrații

- 1. Persoanele care au probleme cu circulația sângelui și care sunt expuse la vibrații excesive pot suferi leziuni ale vaselor de sânge sau ale sistemului nervos.** Vibrațiile pot produce apariția următoarelor simptome în degete, mâini sau încheieturi: „Amorțeală” (insensibilitate), furnicături, durere, înțepături, modificarea culorii sau a texturii pielii. Dacă apare oricare dintre aceste simptome, consultați un medic!
- 2. Pentru a reduce riscul apariției „sindromului degetelor albe”, păstrați-vă mâinile calde în timpul utilizării și întrețineți în mod corect mașina și accesoriile.**

Transport

- 1. Înainte de a transporta mașina, opriți-o și scoateți cartușul acumulatorului. Puneți capacul pentru lame pe lama de tăiere.**
- 2. Când transportați mașina, transportați-o în poziție orizontală, ținând-o de ax.**
- 3. Când transportați mașina într-un vehicul, fixați-o corespunzător, pentru a evita răsturnarea.** În caz contrar, mașina și orice alte bagaje se pot deteriora.

Întreținere

- 1. Service-ul mașinii trebuie efectuat la centrul nostru de service autorizat, utilizând întotdeauna numai piese de schimb originale.** Reparațiile incorecte și întreținerea inadecvată pot scurta durata de viață a mașinii și mări riscul accidentărilor.
- 2. Înainte de realizarea oricăror lucrări de întreținere sau de reparații ori înainte de curățarea mașinii, opriți întotdeauna mașina și scoateți cartușul acumulatorului.**
- 3. Purtați întotdeauna mănuși de protecție atunci când manevrați lama de tăiere.**
- 4. Curățați întotdeauna praful și murdăria de pe mașină. Nu utilizați niciodată gazolină, benzină, diluant, alcool sau alte substanțe asemănătoare în acest scop.** În caz contrar, pot rezulta decolorări, deformări sau fisuri ale componentelor din plastic.
- 5. După fiecare utilizare, strângeți toate șuruburile și piulițele.**
- 6. Nu încercați să efectuați nicio operațiune de întreținere sau reparație care nu este descrisă în manualul de instrucțiuni. Contactați centrul de service autorizat pentru astfel de lucrări.**
- 7. Utilizați întotdeauna numai piese de schimb și accesorii originale.** Utilizarea de piese sau de accesorii de la terți ar putea conduce la avariarea mașinii, a bunurilor și/sau la accidente grave.
- 8. Solicitați centrului de service autorizat să inspecteze și să întrețină mașina la intervale regulate.**
- 9. Păstrați întotdeauna mașina în stare bună de funcționare.** Întreținerea necorespunzătoare poate conduce la scăderea performanțelor și la scurtarea duratei de viață a mașinii.

- 10. Asigurați-vă că mânerul este uscat, curat și fără ulei sau unsoare. Curățați resturile din toate admisile aerului de răcire.**
- 11. Nu spălați mașina cu jet de apă sub presiune.**
- 12. Atunci când spălați mașina, aveți grijă să nu pătrundă apă în partea electrică, cum ar fi în acumulator, motor și borne.**
- 13. Atunci când depozitați mașina, evitați expunerea directă a acesteia la lumina soarelui și la ploaie, și amplasați-o într-un loc în care nu se încălzește și nici nu se umezește.**
- 14. Efectuați inspecția sau întreținerea într-un loc în care ploaia poate fi evitată.**
- 15. După utilizarea mașinii, îndepărtați murdăria acumulată și uscați-o complet înainte de depozitare.** În funcție de anotimp sau de zonă, există riscul unor defecțiuni din cauza înghețului.

Depozitare

- 1. Înainte de depozitarea mașinii, efectuați o curățare și întreținere complete. Scoateți cartușul acumulatorului. Puneți capacul pentru lame pe lama de tăiere.**
- 2. Depozitați mașina într-un loc uscat și la înălțime sau încluiat, astfel încât copiii să nu aibă acces.**
- 3. Nu sprânjiniți mașina de nimic, cum ar fi de un perete.** În caz contrar, utilajul poate cădea, cauzând accidente.

Primul ajutor

- 1. Țineți întotdeauna o trusă de prim ajutor la îndemână. Înlocuiți imediat orice element folosit din trusa de prim ajutor.**
- 2. Când solicitați ajutor, oferiți următoarele informații:**
 - Locul accidentului
 - Ce s-a întâmplat
 - Numărul de persoane rănite
 - Natura accidentului
 - Numele dumneavoastră

PĂSTRAȚI ACESTE INSTRUCȚIUNI.

⚠️AVERTIZARE: NU permiteți comodității și familiarizării cu produsul (obținute prin utilizare repetată) să înlocuiască respectarea strictă a normelor de securitate pentru acest produs. FOLOSIREA INCORECTĂ sau nerespectarea normelor de securitate din acest manual de instrucțiuni poate provoca vătămări corporale grave.

Instrucțiuni importante privind siguranța pentru cartușul acumulatorului

1. Înainte de a folosi cartușul acumulatorului, citiți toate instrucțiunile și atenționările de pe (1) încărcătorul acumulatorului, (2) acumulatorul și (3) produsul care folosește acumulatorul.
2. Nu dezamblați și nu interveniți asupra cartușului acumulatorului. Acest lucru poate cauza incendii, căldură excesivă sau explozii.
3. Dacă timpul de funcționare s-a redus excesiv, întrerupeți imediat funcționarea. Aceasta poate prezenta risc de supraîncălzire, posibile arsuri și chiar explozie.
4. Dacă electrolitul pătrunde în ochi, clătiți bine ochii cu apă curată și consultați imediat un medic. Există risc de orbire.
5. Nu scurtcircuitați cartușul acumulatorului:
 - (1) Nu atingeți bornele cu niciun material conductor.
 - (2) Evitați depozitarea cartușului acumulatorului la un loc cu alte obiecte metalice cum ar fi cuie, monede etc.
 - (3) Nu expuneți cartușul acumulatorului la apă sau ploaie.

Un scurtcircuit al acumulatorului poate provoca un flux puternic de curent electric, supraîncălzire, posibile arsuri și chiar defectarea mașinii.
6. Nu depozitați și nu utilizați mașina și cartușul acumulatorului în locuri în care temperatura poate atinge sau depăși 50 °C (122 °F).
7. Nu incinerati cartușul acumulatorului chiar dacă acesta este grav deteriorat sau complet uzat. Cartușul acumulatorului poate exploda în foc.
8. Nu introduceți cuie în cartușul acumulatorului, nu îl tăiați, striviți, aruncați sau scăpați și nu îl loviți cu un obiect dur. Astfel de acțiuni pot provoca incendii, căldură excesivă sau explozii.
9. Nu utilizați un acumulator deteriorat.
10. Acumulatorii Li-Ion încorporați se supun cerințelor Legislației privind substanțele periculoase.

Pentru transporturi comerciale, efectuate de exemplu de către părți terțe, expeditori, trebuie respectate cerințele speciale de ambalare și etichetare.

Pentru pregătirea articolului care urmează să fie expediat, este necesară consultarea unui expert în materiale periculoase. Vă rugăm să respectați, de asemenea, reglementările naționale, care pot fi mai detaliate.

Izolați sau acoperiți contactele deschise și împachetați acumulatorul în așa fel încât să nu se poată mișca în ambalaj.
11. Atunci când eliminați la deșeuri cartușul acumulatorului, scoateți-l din mașină și eliminați-l într-un loc sigur. Respectați normele naționale privind eliminarea la deșeuri a acumulatorului.

12. Utilizați acumuloarele numai cu produsele specificate de Makita. Instalarea acumulatorilor în produse neconforme poate cauza incendii, căldură excesivă, explozii sau scurgeri de electrolit.
13. Dacă mașina nu este utilizată o perioadă lungă de timp, acumulatorul trebuie scos din acesta.
14. În timpul utilizării și după aceea, cartușul acumulatorului se poate încălzi, ceea ce poate cauza arsuri sau arsuri la temperaturi scăzute. Fiți atenți la manipularea cartușelor de acumulator atunci când sunt fierbinți.
15. Nu atingeți borna mașinii imediat după utilizare, întrucât se poate încălzi foarte tare și poate provoca arsuri.
16. Nu lăsați să pătrundă așchii, praf sau pământ în borne, în orificii și în canelurile cartușului acumulatorului. Acest lucru poate provoca încălzirea, aprinderea, explozia și defectarea mașinii sau a cartușului acumulatorului, cauzând arsuri sau vătămări corporale.
17. Nu utilizați cartușul acumulatorului în apropierea liniilor electrice de înaltă tensiune, cu excepția cazului în care mașina suportă utilizarea în apropierea liniilor electrice de înaltă tensiune. Acest lucru poate duce la funcționarea necorespunzătoare sau la defectarea mașinii sau a cartușului acumulatorului.
18. Țineți acumulatorul la distanță de copii.

PĂSTRAȚI ACESTE INSTRUCȚIUNI.

ATENȚIE: Folosiți numai acumulatori Makita originali. Acumulatorii Makita care nu sunt originali și acumulatorii care au suferit modificări se pot aprinde, provocând incendii, leziuni corporale și daune. De asemenea, anulează garanția oferită de Makita pentru unele și încărcătorul Makita.

Sfaturi pentru obținerea unei durate maxime de exploatare a acumulatorului

1. Încărcați cartușul acumulatorului înainte de a se descărca complet. Întrerupeți întotdeauna funcționarea mașinii și încărcați cartușul acumulatorului când observați o scădere a puterii mașinii.
2. Nu reîncărcați niciodată un acumulator complet încărcat. Supraîncărcarea va scurta durata de exploatare a acumulatorului.
3. Încărcați cartușul acumulatorului la temperatura camerei, între 10 °C - 40 °C (50 °F - 104 °F). Lăsați un acumulator fierbinte să se răcească înainte de a-l încărca.
4. Atunci când nu utilizați cartușul acumulatorului, scoateți-l din mașină sau din încărcător.
5. Încărcați cartușul acumulatorului în cazul în care nu a fost utilizat pe o perioadă mai lungă (mai mult de șase luni).

DESCRIERE COMPONENTE

► Fig.4

1	Indicator de viteză	2	Indicator ADT (ADT = tehnologie de antrenare a cuplului automat)	3	Lampă de avertizare	4	Buton de alimentare principal
5	Buton de inversare	6	Cartușul acumulatorului	7	Pârghie de blocare	8	Buton declanșator
9	Agățătoare	10	Mâner	11	Piedică (specifică fiecărei țări)	12	Apărătoare
13	Extensie apărătoare (pentru capul de tăiere cu nylon/lama din plastic)	14	Centură de umăr	-	-	-	-

DESCRIEREA FUNCȚIILOR

▲AVERTIZARE: Asigurați-vă întotdeauna că mașina este oprită și cartușul acumulatorului este scos înainte de a ajusta sau verifica funcționarea mașinii. Dacă unealta nu este oprită și cartușul acumulatorului nu este scos, se pot produce vătămări personale grave în urma pornirii accidentale.

Instalarea sau scoaterea cartușului acumulatorului

▲ATENȚIE: Opriți întotdeauna mașina înainte de montarea sau demontarea cartușului de acumulator.

▲ATENȚIE: Țineți ferm mașina și cartușul acumulatorului la montarea sau demontarea cartușului. În cazul în care nu țineți ferm mașina și cartușul de acumulator, acestea vă pot aluneca din mâini, rezultând defectarea mașinii și cartușului de acumulator, precum și în accidentări personale.

► Fig.5: 1. Indicator roșu 2. Buton 3. Cartușul acumulatorului

Pentru a scoate cartușul acumulatorului, glisați-l din mașină în timp ce glisați butonul de pe partea frontală a cartușului.

Pentru a monta cartușul acumulatorului, aliniați limba de pe cartușul acumulatorului cu canelura din carcasă și introduceți-l în locaș. Introduceți-l complet, până când se închidează în locaș. Dacă vedeți indicatorul roșu, astfel cum se arată în imagine, acesta nu este blocat complet.

▲ATENȚIE: Instalați întotdeauna cartușul acumulatorului complet, până când indicatorul roșu nu mai este vizibil. În caz contrar, acesta poate cădea accidental din mașină provocând rănirea dumneavoastră sau a persoanelor din jur.

▲ATENȚIE: Nu forțați cartușul acumulatorului la montare. Dacă acesta nu glisează ușor, înseamnă că a fost introdus incorect.

Sistem de protecție mașină/acumulator

Mașina este prevăzută cu un sistem de protecție mașină/acumulator. Acest sistem întrerupe automat alimentarea motorului pentru a extinde durata de funcționare a mașinii și acumulatorului. Mașina se va opri automat în timpul funcționării, dacă se află într-una din situațiile următoare:

Lampă de avertizare		Stare
Culoare	● Pornit / ● Iluminare intermitentă	
Verde	●	Suprasarcină
Roșu	● (mașină) / ● (acumulator)	Supraîncălzire
Roșu	●	Descărcare completă

Protecție la suprasarcină

Dacă mașina se confruntă cu una dintre situațiile de mai jos, aceasta se oprește automat, iar lampa de avertizare luminează verde intermitent:

- Mașina este suprasolicitată de buruieni sau alte reziduuri prinse.
- Unealta de tăiere s-a înțepenit sau s-a retras.
- Butonul de alimentare este pornit în timp ce se apasă pe butonul declanșator.

În acest caz, eliberați butonul declanșator și îndepărtați buruieni sau alte reziduuri prinse, dacă este necesar. Apoi, trageți din nou butonul declanșator pentru a relua activitatea.

▲ATENȚIE: Dacă trebuie să îndepărtați buruienile din mașină sau să deblocați unealta de tăiere, nu uitați să opriți mașina înainte de a începe.

Protecție împotriva supraîncălzirii pentru mașină sau acumulator

Dacă mașina sau cartușul acumulatorului se supraîncălzește, mașina se oprește automat. Dacă mașina se supraîncălzește, lampa de avertizare se aprinde în culoarea roșie. Atunci când cartușul acumulatorului se supraîncălzește, lampa de avertizare emite o lumină roșie intermitentă. Lăsați mașina și/sau acumulatorul să se răcească înainte de repornirea acesteia/acestui.

Protecție la supradescărcare























Atunci când capacitatea acumulatorului devine insuficientă, mașina se oprește automat și lampa de avertizare emite o lumină roșie intermitentă.

Dacă mașina nu funcționează deși întrerupătoarele sunt acționate, scoateți cartușul acumulatorului din mașină și încărcați-l.

Indicarea capacității rămase a acumulatorului

Apăsați butonul de verificare de pe cartușul acumulatorului, astfel încât să se indice capacitățile rămase ale acumulatorului. Lămpile indicatorului vor lumina timp de câteva secunde.

► Fig.6: 1. Lămpi indicatoare 2. Buton de verificare

Lămpi indicatoare			Capacitate rămasă
 Iluminat	 Oprit	 Iluminare intermitentă	
			între 75% și 100%
			între 50% și 75%
			între 25% și 50%
			între 0% și 25%
			Încărcați acumulatorul.
  ↑ ↓			Este posibil ca acumulatorul să fie defect.

NOTĂ: În funcție de condițiile de utilizare și temperatura ambientală, indicația poate fi ușor diferită de capacitatea reală.

NOTĂ: Prima lampă indicatoare (extremitatea stângă) va lumina intermitent când sistemul de protecție a acumulatorului funcționează.

Întrerupător de alimentare principal

Apăsați pe butonul de alimentare pentru a porni mașina. Pentru a opri mașina, țineți apăsat pe butonul de alimentare până când se stinge indicatorul de viteză.

► Fig.7: 1. Indicator de viteză 2. Buton de alimentare principal

NOTĂ: Mașina se va opri automat dacă nu este utilizată pentru o anumită perioadă de timp.

Acționarea întrerupătorului

AVERTIZARE: Pentru siguranța dumneavoastră, această mașină este echipată cu o pârghie de deblocare care previne pornirea neintenționată. Nu utilizați NICIODATĂ mașina dacă aceasta pornește la simpla tragere a butonului declanșator, fără a apăsa pârghia de deblocare. Returnați unealta la un centru de service autorizat pentru efectuarea reparațiilor corespunzătoare ÎNAINTE de a continua utilizarea acesteia.

AVERTIZARE: Nu blocați NICIODATĂ pârghia de deblocare cu bandă adezivă și nu dezactivați NICIODATĂ scopul sau funcția acesteia.

ATENȚIE: Înainte de a monta cartușul acumulatorului în mașină, verificați întotdeauna dacă butonul declanșator funcționează corect și revine în poziția „OFF” (Oprit) când este eliberat. Utilizarea mașinii cu un întrerupător care nu funcționează corect poate duce la pierderea controlului și la accidentări grave.

ATENȚIE: Nu apăsați niciodată pe butonul de alimentare și pe butonul declanșator atunci când transportați mașina. Mașina poate porni accidental și poate provoca vătămări corporale.

NOTĂ: Nu trageți puternic butonul declanșator fără a apăsa pârghia de deblocare. Butonul se poate rupe.

Pentru a preveni acționarea accidentală a butonului declanșator, este prevăzută o pârghie de deblocare. Pentru a porni mașina, prindeți mânerul (pârghia de deblocare este eliberată atunci când prindeți mânerul) și apoi trageți butonul declanșator. Pentru a opri mașina, eliberați butonul declanșator.

UR016G

► Fig.8: 1. Pârghie de deblocare 2. Buton declanșator









UR017G

► Fig.9: 1. Pârghie de deblocare 2. Buton declanșator

Reglarea vitezei



Puteți selecta viteza mașinii apăsând pe butonul de alimentare. De fiecare dată când apăsați pe butonul de alimentare, nivelul vitezei se va modifica.



► Fig.10: 1. Indicator de viteză 2. Buton de alimentare principal



Indicator de viteză	Mod	Viteza de rotație
  	Turație înaltă	6.500 min ⁻¹
  	Mediu	5.300 min ⁻¹
  	Turație joasă	3.500 min ⁻¹

Tehnologia de antrenare a cuplului automat

La activarea tehnologiei de antrenare a cuplului automat (ADT), mașina funcționează la o viteză de rotație și cu un cuplu potrivit pentru starea ierbii care trebuie tăiată.

Pentru a activa tehnologia ADT, țineți apăsat pe butonul de inversare până când se aprinde indicatorul ADT. După aceea, apăsați pe butonul de alimentare pentru a selecta unealta de tăiere montată pe mașină. Aprindeți lampa din dreptul marcajului  pentru a selecta lama de tăiere și lama din plastic, și pe cea din dreptul marcajului  pentru a selecta capul de tăiere cu nylon. Pentru a dezactiva tehnologia ADT, țineți apăsat pe butonul de inversare până când se stinge indicatorul ADT.

► **Fig.11:** 1.  Marcaj 2.  Marcaj 3. Indicator ADT 4. Buton de alimentare principal 5. Buton de inversare

Indicator	Mod	Unealtă de tăiere	Viteza de rotație
	ADT (lama de tăiere)	Lamă de tăiere Lamă din plastic	3.500 - 6.500 min ⁻¹
	ADT (cap de tăiere cu nylon)	Cap de tăiere cu nylon	3.500 - 6.500 min ⁻¹

Buton de inversare pentru înlăturarea resturilor

AVERTIZARE: Opriti mașina și înlăturați cartușul acumulatorului înainte de a înlătura iarba sau resturile rămase, care nu pot fi înlăturate cu funcția de rotație inversă. Dacă unealta nu este oprită și cartușul acumulatorului nu este scos, se pot produce vătămări personale grave în urma pornirii accidentale.

Această mașină este prevăzută cu un buton de inversare pentru a schimba direcția de rotație. Este utilizat doar pentru înlăturarea ierbii și a resturilor rămase în mașină.

Pentru a inversa rotația, după ce s-a oprit unealta de tăiere, apăsați pe butonul de inversare și trageți butonul declanșator, apăsând în același timp pârghia de blocare. Indicatoarele de viteză și indicatorul ADT încep să lumineze intermitent, iar unealta de tăiere se rotește în sens invers când trageți butonul declanșator.

Pentru a reveni la rotația normală, eliberați butonul declanșator și așteptați până când unealta de tăiere se oprește.

► **Fig.12:** 1. Indicator de viteză 2. Indicator ADT 3. Buton de inversare

NOTĂ: În timpul rotației inverse, mașina va opera doar pentru o scurtă perioadă de timp și apoi se va opri automat.

NOTĂ: După oprirea mașinii, rotația revine la direcția obișnuită atunci când o porniți din nou.

NOTĂ: Dacă apăsați pe butonul de inversare în timp ce unealta de tăiere încă se rotește, mașina se oprește și este pregătită pentru rotația inversă.

Frână electrică

Această mașină este echipată cu frână electrică. Dacă în repetate rânduri, mașina nu se oprește rapid după ce butonul declanșator este eliberat, solicitați repararea acesteia la centrul nostru de service.

ATENȚIE: Sistemul de frânare nu înlocuiește apărătoarea. Nu utilizați niciodată mașina fără apărătoare. Utilizarea unei uneelte de tăiere fără apărătoare poate duce la vătămări corporale grave.

Funcție electronică

Control constant al vitezei

Funcția de control al vitezei furnizează viteza de rotație constantă indiferent de condițiile de sarcină.

Funcție de pornire lină

Pornire lină datorită suprimării șocului de pornire.

ASAMBLARE

AVERTIZARE: Asigurați-vă întotdeauna că mașina este oprită și cartușul acumulatorului este scos înainte efectuării oricăror lucrări pe mașină. Dacă unealta nu este oprită și cartușul acumulatorului nu este scos, se pot produce vătămări personale grave în urma pornirii accidentale.

AVERTIZARE: Nu porniți niciodată mașina dacă aceasta nu este complet asamblată. Operarea mașinii într-o stare de asamblare parțială vă poate provoca leziuni corporale grave cauzate de pornirea accidentală.

Montarea mânerului

Pentru UR016G

1. Introduceți axul mânerului în dispozitivul de prindere. Aliniați orificiul pentru șurub din dispozitivul de prindere cu orificiul din ax. Strângeți ferm șurubul.

► **Fig.13:** 1. Mâner de prindere 2. Șurub 3. Ax

NOTĂ: Fiți atenți la direcția de montare a mânerului. Orificiile pentru șuruburi nu vor fi aliniate dacă mânerul nu este introdus în direcția corectă.

2. Reglați poziția mânerului și apoi strângeți butonul rotativ pentru a fixa mânerul.

► **Fig.14:** 1. Buton rotativ

Pentru UR017G

1. Atașați clema superioară și inferioară la amortizor.

2. Așezați mânerul pe clema superioară și fixați-l cu șuruburile cu cap hexagonal înecat, după cum se arată în imagine.

► **Fig.15:** 1. Șurub cu cap hexagonal înecat 2. Mâner 3. Clemă superioară 4. Amortizor 5. Clemă inferioară

Atașarea piedicii

Numai pentru modelul cu mâner brățară (diferă în funcție de țară)

Dacă modelul dvs. este prevăzut cu piedică, atașați-o la mâner, folosind șurubul de pe piedică.

► Fig.16: 1. Piedică 2. Șurub

ATENȚIE: După asamblare, nu demontați piedica. Piedica are rol de piesă de siguranță și vă împiedică să atingeți lama de tăiere în mod accidental.

Depozitarea cheii imbus

ATENȚIE: Aveți grijă să nu uitați cheia imbus introdusă în capul mașinii. Aceasta poate provoca vătămări corporale și/sau defectarea mașinii.

Când nu o utilizați, depozitați cheia imbus conform ilustrației, pentru a preveni pierderea acesteia.

UR016G



► Fig.17: 1. Cheie imbus

UR017G

► Fig.18: 1. Cheie imbus

Combinatia corectă unealtă de tăiere și apărătoare

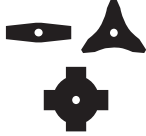
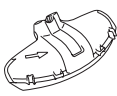
ATENȚIE: Utilizați întotdeauna combinația corectă unealtă de tăiere-apărătoare. Este posibil ca o combinație greșită să nu vă protejeze de unealta de tăiere și de resturile și pietrele proiectate în aer. De asemenea, aceasta poate afecta echilibrul mașinii, ceea ce poate conduce la accidente.

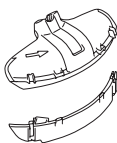
Unealtă de tăiere	Apărătoare
Lamă de tăiere (lame cu 2, 3 și 4 dinți) 	
Cap de tăiere cu nylon  Lamă din plastic 	

Instalarea apărătorii

AVERTIZARE: Nu utilizați niciodată mașina fără apărătoare sau cu apărătoarea montată greșit. În caz contrar, se pot produce accidente grave.

NOTĂ: Tipul apărătorii livrate ca accesoriu standard variază de la o țară la alta.

Pentru lama de tăiere

Prindeți apărătoarea pe clemă folosind șuruburile.

► Fig.19: 1. Clemă 2. Apărătoare

Pentru capul de tăiere cu nylon/lama din plastic

ATENȚIE: Aveți grijă să nu vă răniți cu cuțitul pentru tăierea firului de nylon.

Prindeți apărătoarea pe clemă folosind șuruburile. Apoi, montați extensia pentru apărătoare. Introduceți extensia pentru apărătoare în apărătoare și apoi prindeți clemele prin înclichetare. Asigurați-vă că clapetele de pe extensia pentru apărătoare se potrivesc în fantele de pe apărătoare.

► Fig.20: 1. Apărătoare 2. Clemă 3. Extensie pentru apărătoare 4. Cuțit 5. Fantă 6. Clapetă

Pentru a scoate extensia pentru apărătoare din apărătoare, desfaceți clemele introducând cheia imbus după cum se arată în imagine.

► Fig.21: 1. Cheie imbus 2. Clemă

Instalarea unelei de tăiere

ATENȚIE: Utilizați întotdeauna cheile furnizate pentru a demonta sau monta lama de tăiere.

ATENȚIE: Nu uitați să îndepărtați cheia imbus introdusă în capul mașinii după montarea unelei de tăiere.

NOTĂ: Tipul unelei (uneltele) de tăiere livrate ca accesoriu standard variază de la o țară la alta. În unele țări, unealta de tăiere nu este furnizată.

NOTĂ: Întoarceți mașina invers astfel încât să puteți înlocui cu ușurință unealta de tăiere.

Lamă de tăiere

ATENȚIE: Atunci când manevrați o lamă de tăiere, purtați întotdeauna mănuși și puneți capul lamei pe lamă.

ATENȚIE: Lama de tăiere trebuie să fie bine lustruită, să nu prezinte fisuri și nici să nu fie avariată. Dacă lama de tăiere se lovește de o piatră în timpul operării, opriți imediat mașina și verificați lama de tăiere.

ATENȚIE: Utilizați întotdeauna lama de tăiere cu diametrul menționat în secțiunea „Specificații”.

1. Puneți capacul lamei pe lama de tăiere.

Lamă cu 2 dinți

► Fig.22

Lamă cu 3 dinți

► Fig.23

Lamă cu 4 dinți

► Fig.24

2. Introduceți cheia imbus prin orificiul din cutia de viteze, pentru a bloca axul. Rotiți axul până când cheia imbus este introdusă complet.

► **Fig.25:** 1. Piuliță 2. Garnitură 3. Șaibă clemă
4. Lamă de tăiere 5. Ax 6. Șaibă receptor
7. Cheie imbus

3. Montați lama de tăiere pe șaiba receptor astfel încât săgețile de pe lamă și apărătoare să fie îndreptate în aceeași direcție.

► **Fig.26:** 1. Săgeată

4. Puneți șaiba clemă și garnitura pe lama de tăiere și strângeți bine piulița cu cheia inelară.

► **Fig.27:** 1. Cheie inelară 2. Cheie imbus
3. Deșurubare 4. Strângere

NOTĂ: Cuplu de strângere: 20 - 30 N•m

5. Scoateți cheia imbus din cutia de viteze.

Pentru a scoate lama de tăiere, executați în ordine inversă operațiunile de montare.

Cap de tăiere cu nylon

NOTĂ: Asigurați-vă că utilizați doar un cap de tăiere cu nylon Makita original.

► **Fig.28:** 1. Cap de tăiere din nylon 2. Ax 3. Cheie imbus 4. Deșurubare 5. Strângere

1. Introduceți cheia imbus prin orificiul din cutia de viteze, pentru a bloca axul. Rotiți axul până când cheia imbus este introdusă complet.

2. Așezați capul de tăiere cu nylon pe ax și strângeți-l bine cu mâna.

3. Scoateți cheia imbus din cutia de viteze.

Pentru a scoate capul de tăiere cu nylon, executați în ordine inversă operațiunile de montare.

Lamă din plastic

NOTĂ: Asigurați-vă că utilizați doar lame din plastic Makita originale.

► **Fig.29:** 1. Lamă din plastic 2. Ax 3. Cheie imbus
4. Deșurubare 5. Strângere

1. Introduceți cheia imbus prin orificiul din cutia de viteze, pentru a bloca axul. Rotiți axul până când cheia imbus este introdusă complet.

2. Așezați lama din plastic pe ax și strângeți-o bine cu mâna.

3. Scoateți cheia imbus din cutia de viteze.

Pentru a scoate lama din plastic, executați în ordine inversă operațiunile de montare.

OPERAREA

Atașarea centurii de umăr

⚠️AVERTIZARE: Fiți foarte atenți pentru a menține controlul unelei în orice moment. Nu lăsați unealta să fie deviată spre dumneavoastră sau orice altă persoană din apropierea zonei de lucru. Scăparea de sub control a unelei poate duce la vătămări grave ale operatorului și persoanelor din jur.

⚠️ATENȚIE: Folosiți întotdeauna centura de umăr atașată la mașină. Înainte de utilizare, reglați centura de umăr potrivit nevoilor utilizatorului pentru a preveni oboseala.

⚠️ATENȚIE: Înainte de utilizare, asigurați-vă că centura de umăr este prinsă corect de agățătoare de pe mașină.

⚠️ATENȚIE: Atunci când utilizați mașina împreună cu sursa de alimentare de tip rucsac, precum un bloc de alimentare portabil, nu utilizați centura de umăr inclusă în pachetul mașinii, ci centura suspendată recomandată de Makita.

Dacă purtați centura de umăr inclusă în pachetul mașinii și centura de umăr a sursei de alimentare de tip rucsac în același timp, va fi dificil să scoateți mașina sau sursa de alimentare de tip rucsac în cazul unei urgențe, ceea ce poate conduce la producerea unui accident sau la vătămare. Luați legătura cu centrele de service autorizate Makita pentru a afla care este centura suspendată recomandată.

Pentru UR016G

1. Puneți-vă centura de umăr și închideți catarama.
► **Fig.30**

2. Prindeți cârligul de pe centura de umăr de agățătoare mașinii.

► **Fig.31:** 1. Cârlig 2. Agățătoare

3. Reglați centura de umăr într-o poziție de lucru confortabilă.

► **Fig.32**

Centura de umăr este prevăzută cu un element de eliberare rapidă. Trebuie doar să strângeți părțile laterale ale cataramei în timp ce țineți mașina pentru a elibera mașina din centura de umăr.

► **Fig.33:** 1. Cataramă

Pentru UR017G

1. Purtați centura pe umărul stâng.

► **Fig.34**

2. Prindeți cârligul de pe centura de umăr de agățătoare mașinii.

► **Fig.35:** 1. Cârlig 2. Agățătoare

3. Reglați centura de umăr într-o poziție de lucru confortabilă.

► **Fig.36**

Centura de umăr este prevăzută cu un element de eliberare rapidă.

Trebuie doar să strângeți părțile laterale ale cataramei pentru a elibera mașina din centura de umăr.

► **Fig.37:** 1. Dispozitiv de strângere

Reglarea poziției agățătorii

Numai pentru UR016G

Pentru o manevrare mai confortabilă a mașinii, puteți schimba poziția agățătorii.

1. Slăbiți șurubul cu cap hexagonal înecat de pe agățătoare și glisați agățătoarea într-o poziție de lucru confortabilă.

► **Fig.38:** 1. Agățătoare 2. Șurub cu cap hexagonal înecat

2. Reglați poziția agățătorii după cum se arată în figură și apoi strângeți șurubul cu cap hexagonal înecat.

► **Fig.39**

1	Poziția agățătorii față de sol
2	Poziția lamei de tăiere față de sol
3	Distanța pe orizontală între agățătoare și partea neprotejată a lamei de tăiere

Manevrarea corectă a mașinii

⚠️ AVERTIZARE: Poziționați întotdeauna mașina în partea dreaptă. Poziția corectă a mașinii permite control maxim și va reduce riscul de accidente grave cauzate de recul.

⚠️ AVERTIZARE: Fiți foarte atenți pentru a menține controlul mașinii în orice moment. Nu lăsați mașina să fie deviată spre dumneavoastră sau orice altă persoană din apropierea zonei de lucru. Scăparea de sub control a mașinii poate duce la accidente grave ale operatorului și persoanelor din jur.

⚠️ AVERTIZARE: Pentru a evita accidentele, lăsați o distanță mai mare de 15 m (50 ft) între operatori atunci când doi sau mai mulți operatori de lucrează într-o singură zonă. De asemenea, stabiliți o persoană care să observe distanța dintre operatori. Dacă o persoană sau un animal intră în zona de lucru, opriți imediat operația.

⚠️ ATENȚIE: Dacă, în timpul operării, unealta de tăiere lovește accidental o piatră sau un obiect dur, mașina trebuie oprită și verificată pentru orice defecțiuni. În cazul în care unealta de tăiere este deteriorată, înlocuiți-o imediat. Utilizarea unei unelte de tăiere deteriorate poate duce la vătămări corporale grave.

⚠️ ATENȚIE: Scoateți capacul pentru lame de pe lama tăiere atunci când tundeți iarba.

O poziție și manevrare corecte vă permit să aveți un control cât mai bun al mașinii și reduc riscul de accidentare ca urmare a reculului.

UR016G

► **Fig.40**

UR017G

► **Fig.41**

la folosirea unui cap de tăiere cu nylon (tip cu percutare și alimentare)

Capul de tăiere cu nylon este un cap de motocositoare cu fir dublu, cu mecanisme de alimentare și percutare. Pentru a alimenta firul din nylon, loviți capul de tăiere de sol în timpul unei rotiri la turație redusă.

► **Fig.42:** 1. Cea mai eficientă zonă de tăiere

NOTĂ: Alimentarea prin lovire nu va funcționa corect în cazul în care capul de tăiere cu nylon nu se rotește.

NOTĂ: În cazul în care firul din nylon nu este eliberat prin lovire, înfășurați/înlocuiți firul din nylon urmând procedura din secțiunea dedicată întreținerii.

ÎNȚEȚINERE

⚠️ AVERTIZARE: Asigurați-vă întotdeauna că mașina este oprită și cartușul acumulatorului este scos înaintea efectuării verificării sau înaintea efectuării întreținerii mașinii. Dacă unealta nu este oprită și cartușul acumulatorului nu este scos, se pot produce vătămări personale grave în urma pornirii accidentale.

NOTĂ: Nu utilizați niciodată gazolină, benzină, diluant, alcool sau alte substanțe asemănătoare. În caz contrar, pot rezulta decolorări, deformări sau fisuri.

Pentru a menține SIGURANȚA și FIABILITATEA produsului, reparațiile și orice alte lucrări de întreținere sau reglare trebuie executate de centre de service Makita autorizate sau proprii, folosind întotdeauna piese de schimb Makita.

Curățarea uneltei

Curățați unealta ștergând praful, murdăria sau iarba tăiată cu o lavetă uscată sau cu o lavetă umezită în apă cu săpun și stoarsă. Pentru a evita supraîncălzirea uneltei, îndepărtați iarba tăiată sau resturile prinse în fanta de aerisire a uneltei.

Înlocuirea firului din nylon

⚠️ AVERTIZARE: Folosiți numai fire din nylon cu diametrul menționat în acest manual de instrucțiuni. Nu utilizați niciodată un fir mai greu, sârmă metalică, funie sau alte materiale similare. În caz contrar, mașina s-ar putea deteriora, existând riscul de vătămare corporală gravă.

⚠️ AVERTIZARE: Scoateți întotdeauna capul de tăiere cu nylon din mașină atunci când înlocuiți firul din nylon.

⚠️ AVERTIZARE: Capacul capului de tăiat cu nylon trebuie să fie corect fixat în carcasă, în modul descris în acest manual de instrucțiuni. Neasigurarea corectă a capacului poate duce la desprinderea capului de tăiere cu nylon, rezultând accidente personale grave.

Înlocuiți firul din nylon dacă nu mai este alimentat. Metoda de înlocuire a firului din nylon diferă în funcție de tipul capului de tăiere cu nylon.

95-M10L

► **Fig.43**

96-M10L

► **Fig.44**

Înlocuirea lamei din plastic

Înlocuiți lama din plastic dacă acesta este uzată sau ruptă.

► Fig.45

La momentul instalării lamei din plastic, aliniați direcția săgeții de pe lamă cu cea a apărătoarei.

► Fig.46: 1. Săgeată pe apărătoare 2. Săgeată pe lamă

DEPANARE

Înainte de a solicita reparații, efectuați mai întâi propria inspecție. În cazul în care găsiți o problemă care nu este explicată în manual, nu încercați să demontați echipamentul. În schimb, adresați-vă Centrelor de service autorizate Makita, utilizând întotdeauna piese de schimb Makita pentru reparații.

Stare de anomalitate	Cauză probabilă (defecțiune)	Remediu
Motorul nu operează.	Cartușul acumulatorului nu este montat.	Montați cartușul acumulatorului.
	Problemă cu acumulatorul (tensiune scăzută)	Reîncărcați cartușul acumulatorului. Dacă reîncărcarea nu este eficientă, înlocuiți cartușul acumulatorului.
	Sistemul de acționare nu funcționează corect.	Solicitați centrului de service autorizat local efectuarea reparațiilor.
Motorul se oprește din funcționare după puțin timp.	Nivelul de încărcare al acumulatorului este redus.	Reîncărcați cartușul acumulatorului. Dacă reîncărcarea nu este eficientă, înlocuiți cartușul acumulatorului.
	Supraîncălzire.	Opriti utilizarea unelei și lăsați-o să se răcească.
Mașina nu atinge turația în gol maximă.	Cartușul acumulatorului este instalat necorespunzător.	Montați cartușul de acumulator în modul descris în acest manual.
	Puterea acumulatorului se reduce.	Reîncărcați cartușul acumulatorului. Dacă reîncărcarea nu este eficientă, înlocuiți cartușul acumulatorului.
	Sistemul de acționare nu funcționează corect.	Solicitați centrului de service autorizat local efectuarea reparațiilor.
Capul de tăiere nu se rotește: ⇒ opriți imediat mașina!	Obiecte străine, precum crengi, blochează spațiul dintre apărătoare și unealta de tăiere.	Îndepărtați obiectul străin.
	Unealta de tăiere nu este bine fixată.	Fixați bine unealta de tăiere.
	Sistemul de acționare nu funcționează corect.	Solicitați centrului de service autorizat local efectuarea reparațiilor.
Vibrații anormale: ⇒ opriți imediat mașina!	Unealtă de tăiere ruptă, îndoită sau uzată	Înlocuiți unealta de tăiere.
	Unealta de tăiere nu este bine fixată.	Fixați bine unealta de tăiere.
	Sistemul de acționare nu funcționează corect.	Solicitați centrului de service autorizat local efectuarea reparațiilor.
Capul de tăiere și motorul nu pot fi oprite: ⇒ Scoateți imediat acumulatorul!	Defecțiune electrică sau electronică.	Scoateți cartușul acumulatorului și adresați-vă centrului local de service pentru reparații.

ACCESORII OPȚIONALE

⚠️ AVERTIZARE: Folosiți doar accesoriile sau piesele auxiliare recomandate, indicate în acest manual. Utilizarea altor accesorii sau piese auxiliare poate duce la accidentări grave.

⚠️ ATENȚIE: Folosiți accesoriile sau piesele auxiliare recomandate pentru mașina dumneavoastră Makita în acest manual. Utilizarea oricăror alte accesorii sau piese auxiliare poate prezenta risc de vătămare corporală. Utilizați accesoriile și piesele auxiliare numai în scopul destinat.

Dacă aveți nevoie de asistență sau de mai multe detalii referitoare la aceste accesorii, adresați-vă centrului local de service Makita.

- Lamă de tăiere
- Cap de tăiere din nylon
- Fir de nylon (fir de tăiere)
- Lamă din plastic
- Apărătoare
- Acumulator și încărcător original Makita

NOTĂ: Unele articole din listă pot fi incluse ca accesorii standard în ambalajul de scule. Acestea pot diferi în funcție de țară.

ТЕХНІЧНІ ХАРАКТЕРИСТИКИ

Модель:	UR016G	UR017G
Тип рукоятки	Дугоподібна рукоятка	Петлеподібна рукоятка
Частота обертання без навантаження (для кожного рівня частоти обертання)	3: 6 500 хв ⁻¹ 2: 5 300 хв ⁻¹ 1: 3 500 хв ⁻¹	
Загальна довжина (без різального інструмента й акумулятора)	1 792 мм	
Діаметр нейлонового шнура	2,0 мм	
Застосовний ріжучий інструмент і діаметр різання	2-зубий ніж (номер виробу 197997-3)	230 мм
	3-зубий ніж (номер виробу 195298-3)	230 мм
	4-зубий ніж (номер виробу 195150-5)	230 мм
	Різальна головка з нейлоновим шнуром (номер виробу 191D89-4)	330 мм
	Пластикова різальна пластина (Номер виробу 198383-1)	255 мм
Номінальна напруга	36 В – 40 В пост. струму макс.	
Маса нетто	4,7 - 5,3 кг	4,2 – 4,8 кг
Ступінь захисту	IPX4	

- Оскільки наша програма наукових досліджень і розробок триває безперервно, наведені тут технічні характеристики можуть бути змінені без попередження.
- У різних країнах технічні характеристики можуть бути різними.
- Вага може відрізнятися залежно від допоміжного обладнання, наприклад касети з акумулятором. Найлегші та найважчі комплекти, відповідно до стандарту ЕРТА (Європейська асоціація виробників електрострументу) від січня 01/2014 року, представлено в таблиці.

Застосовна касета з акумулятором і зарядний пристрій

Касета з акумулятором	BL4020 / BL4025 / BL4040 / BL4050F
Зарядний пристрій	DC40RA / DC40RB / DC40RC

- Деякі касети з акумулятором і зарядні пристрої, які вказано вище, можуть бути недоступними залежно від вашого регіону або місця перебування.

⚠ ПОПЕРЕДЖЕННЯ: Використовуйте лише касети з акумулятором і зарядні пристрої, зазначені вище. Використання будь-яких інших касет з акумулятором і зарядних пристроїв може призвести до травмування й/або пожежі.

Рекомендоване джерело енергопостачання з дротовим підключенням

Портативний блок живлення	PDC01 / PDC1200
---------------------------	-----------------

- У деяких регіонах певні моделі джерел енергопостачання з дротовим підключенням, які вказано вище, можуть бути недоступні.
- Перед використанням джерела енергопостачання з дротовим підключенням прочитайте інструкції та попереджувальні написи на них.

Модель UR016G

Різальний інструмент	Рівень звукового тиску (L_{pA}) дБ(A)		Рівень звукової потужності (L_{WA}) дБ(A)		Відповідний стандарт
	(L_{pA}) дБ(A)	Похибка (К) дБ(A)	(L_{WA}) дБ(A)	Похибка (К) дБ(A)	
2-зубий ніж	81,3	2,7	94,1	2,1	ISO22868 (ISO11806-1)
Ріжуча головка з нейлоновим шнуром	82,2	2,6	92,3	3,0	ISO22868 (ISO11806-1)/ EN50636-2-91
Пластикова різальна пластина	81,8	2,3	90,5	1,5	ISO22868 (ISO11806-1)/ EN50636-2-91

Модель UR017G

Різальний інструмент	Рівень звукового тиску (L_{pA}) дБ(A)		Рівень звукової потужності (L_{WA}) дБ(A)		Відповідний стандарт
	(L_{pA}) дБ(A)	Похибка (К) дБ(A)	(L_{WA}) дБ(A)	Похибка (К) дБ(A)	
2-зубий ніж	81,3	2,7	94,1	2,1	ISO22868 (ISO11806-1)
Різальна головка з нейлоновим шнуром	82,2	2,6	92,3	3,0	ISO22868 (ISO11806-1)/ EN50636-2-91
Пластикова різальна пластина	81,8	2,3	90,5	1,5	ISO22868 (ISO11806-1)/ EN50636-2-91

- Навіть якщо наведений вище рівень звукового тиску менше або дорівнює 80 дБ (A), рівень звукового тиску безпосередньо у місці виконання роботи може перевищувати 80 дБ (A). Користуйтеся засобами захисту органів слуху.

ПРИМІТКА: Заявлене значення шуму було виміряно відповідно до стандартних методів тестування й може використовуватися для порівняння одного інструмента з іншим.

ПРИМІТКА: Заявлене значення шуму може також використовуватися для попереднього оцінювання впливу.

⚠ ПОПЕРЕДЖЕННЯ: Користуйтеся засобами захисту органів слуху.

⚠ ПОПЕРЕДЖЕННЯ: Залежно від умов використання рівень шуму під час фактичної роботи електроінструмента може відрізнятись від заявленого значення вібрації; особливо сильно на це впливає тип деталі, що оброблюється.

⚠ ПОПЕРЕДЖЕННЯ: Забезпечте належні запобіжні заходи для захисту оператора, що відповідають умовам використання інструмента (слід брати до уваги всі складові робочого циклу, як-от час, коли інструмент вимкнено та коли він починає працювати на холостому ході під час запуску).

Вібрація

Відповідний стандарт : ISO22867(ISO11806-1)

Модель UR016G

Різальний інструмент	Ліва рука		Права рука	
	$a_{h,w}$ (m/c^2)	Похибка К (m/c^2)	$a_{h,w}$ (m/c^2)	Похибка К (m/c^2)
2-зубий ніж	$\leq 2,5$	1,5	$\leq 2,5$	1,5
Ріжуча головка з нейлоновим шнуром	$\leq 2,5$	1,5	$\leq 2,5$	1,5
Пластикова різальна пластина	$\leq 2,5$	1,5	$\leq 2,5$	1,5

Різальний інструмент	Ліва рука		Права рука	
	$a_{h,w}$ (м/с ²)	Похибка К (м/с ²)	$a_{h,w}$ (м/с ²)	Похибка К (м/с ²)
2-зубий ніж	≤ 2,5	1,5	≤ 2,5	1,5
Ріжуча головка з нейлоновим шнуром	≤ 2,5	1,5	≤ 2,5	1,5
Пластикова різальна пластина	≤ 2,5	1,5	≤ 2,5	1,5

ПРИМІТКА: Заявлене загальне значення вібрації було виміряно відповідно до стандартних методів тестування й може використовуватися для порівняння одного інструмента з іншим.

ПРИМІТКА: Заявлене загальне значення вібрації може також використовуватися для попереднього оцінювання впливу.

⚠ ПОПЕРЕДЖЕННЯ: Залежно від умов використання вібрація під час фактичної роботи електроінструмента може відрізнитися від заявленого значення вібрації; особливо сильно на це впливає тип деталі, що оброблюється.

⚠ ПОПЕРЕДЖЕННЯ: Забезпечте належні запобіжні заходи для захисту оператора, що відповідають умовам використання інструмента (слід брати до уваги всі складові робочого циклу, як-от час, коли інструмент вимкнено та коли він починає працювати на холостому ході під час запуску).

СИМВОЛИ

Далі наведено символи, які можуть застосовуватися для позначення обладнання. Перед користуванням переконайтеся, що ви розумієте їхнє значення.

	Будьте особливо уважні та обережні!
	Читайте посібник з експлуатації.
	Обов'язково надягайте каску, захисні окуляри та засоби захисту органів слуху.
	Надягайте захисні рукавиці.
	Надягайте міцне взуття із підшвами, що не ковзають. Ми рекомендуємо захисне взуття зі сталевим носком.
	Тримайте відстань щонайменше 15 метрів.
	Небезпечно! Пам'ятайте, що предмети можуть відскочити.
	Обережно, віддача!
	Попередження. Перед технічним обслуговуванням необхідно від'єднати акумулятор.



Тільки для країн ЄС

Через наявність в обладнанні небезпечних компонентів відходи електричного та електронного обладнання, акумулятори та батареї можуть негативно впливати на навколишнє середовище та здоров'я людини.

Не викидайте електричні та електронні прилади або батареї разом з побутовими відходами!

Відповідно до директиви ЄС стосовно відходів електричного та електронного обладнання, акумуляторів, батарей та відходів акумуляторів і батарей, а також відповідно до її адаптації до національного законодавства, відходи електричного обладнання, батареї та акумулятори слід зберігати окремо й доставляти на пункт роздільного збору комунальних відходів, який працює з дотриманням правил охорони навколишнього середовища.

Це позначено символом у вигляді перевершеного сміттового контейнера з колесами, нанесеним на обладнання.



Гарантований рівень звукової потужності відповідно до Директиви ЄС щодо шумів поза приміщеннями.



Рівень звукової потужності відповідно до Регламенту Австралії (Новий Південний Уельс) з контролю за шумом

Декларації відповідності

Тільки для країн Європи

Декларації відповідності наведено в Додатку А цієї інструкції з експлуатації.

ПОПЕРЕДЖЕННЯ ПРО ДОТРИМАННЯ ТЕХНІКИ БЕЗПЕКИ

Загальні застереження щодо техніки безпеки при роботі з електроінструментами

⚠ ПОПЕРЕДЖЕННЯ Уважно ознайомтеся з усіма попередженнями, інструкціями, рисунками й технічними характеристиками, які стосуються цього електроінструмента. Невиконання наведених далі інструкцій може призвести до ураження електричним струмом, пожежі й (або) тяжких травм.

Збережіть усі інструкції з техніки безпеки та експлуатації на майбутнє.

Термін «електроінструмент», зазначений у інструкції з техніки безпеки, стосується електроінструмента, який функціонує від електромережі (електроінструмент з кабелем живлення), або електроінструмента з живленням від батареї (безпроводний електроінструмент).

Важливі інструкції з техніки безпеки під час роботи з інструментом

⚠ ПОПЕРЕДЖЕННЯ: Прочитайте всі застереження стосовно техніки безпеки й усі інструкції. Недотримання попереджень й інструкцій може призвести до ураження електричним струмом, до виникнення пожежі та/або до отримання тяжких травм.

Збережіть усі попередження й інструкції для довідки на майбутнє.

Призначення

1. Цей інструмент призначений тільки для підстригання трави, бур'яну, куликів і порослі. Не дозволяється використовувати інструмент за іншим призначенням, наприклад для обробки країв і підстригання живо-плоту, оскільки це може призвести до травмування.

Загальні положення

1. Не допускайте використання цього інструмента особами, які не читали ці інструкції, особами (включаючи дітей) з обмеженими фізичними, сенсорними або розумовими здібностями, а також особами, які не мають належного досвіду й знань. Не допускайте використання цього інструмента дітьми в якості іграшки.

2. Перед початком роботи прочитайте цей посібник з експлуатації для ознайомлення з порядком роботи з інструментом.
3. Не передавайте інструмент у тимчасове використання особам, які не мають достатнього досвіду чи знань стосовно поводження з кущорізами й кордовими газонокосарками.
4. Передаючи інструмент у тимчасове використання, також обов'язково передавайте й цей посібник з експлуатації.
5. З інструментом слід завжди поводитися з максимальною обережністю та увагою.
6. Заборонено використовувати інструмент після вживання ліків чи алкоголю або в разі втоми чи хворобливого стану.
7. Заборонено вносити зміни до конструкції інструмента.
8. Дотримуйтеся місцевих норм щодо поводження з кущорізами й кордовими газонокосарками.

Засоби індивідуального захисту

► Рис.1

1. Надягайте захисний шолом, захисні окуляри й захисні рукавиці, щоб захистити себе від уламків, що розлітаються, або від предметів, що падають.
2. Щоб запобігти втраті слуху, користуйтеся засобами захисту органів слуху, наприклад навушниками.
3. Задля безпечної роботи надягайте відповідний одяг і взуття, наприклад робочий комбінезон та міцне взуття з підшовами, що не ковзають. Не надягайте прикраси або вільний одяг. Деталі, що рухаються, можуть захопити вільний одяг, прикраси або довге волосся.
4. Перед роботою з металевою різальною пластиною надягайте захисні рукавиці. Незахищені руки можна сильно поранити металевими різальними пластинами.

Безпека на робочому місці

1. Працюйте з інструментом тільки вдень за умов гарної видимості. Заборонено працювати з інструментом у темний час доби або в умовах туману.
2. Не використовуйте інструмент у вибухонебезпечних місцях, наприклад за наявності легкозаймистих рідин, газів чи пилу. Робота інструмента супроводжується утворенням іскор, які можуть спричинити займання пилу або випарів.
3. Під час роботи не можна стояти на нестійкій або слизькій поверхні, а також на крутому схилі. У холодну пору року будьте обережні, працюючи на снігу або на льоду, а також подбайте про стійку опору для ніг.
4. Під час роботи сторонні особи й тварини мають перебувати на відстані щонайменше 15 м від інструмента. У разі наближення будь-якої особи або тварини негайно вимкніть інструмент.

5. **Заборонено працювати з інструментом, якщо інші люди, особливо діти або домашні тварини, перебувають поблизу.**
6. **Перед початком роботи перевірте робочу ділянку на відсутність каміння або інших твердих предметів.** Вони можуть відлетіти або призвести до віддачі, що може спричинити тяжку травму й/або пошкодження м'яча.
7. **▲ПОПЕРЕДЖЕННЯ.** Під час використання цього виробу може утворюватися пил, що містить хімічні речовини, які можуть викликати захворювання дихальних шляхів або інші хвороби. Наприклад, такі хімічні речовини містяться в пестицидах, інсектицидах, добривах і гербіцидах. Ризик негативного впливу цих речовин залежить від частоти виконання такого виду роботи. Щоб зменшити вплив таких хімічних речовин, слід працювати на добре провітряній ділянці й використовувати схвалені засоби індивідуального захисту, як-от пилозахисні маски, спеціально призначені для фільтрації мікроскопічних частинок.
10. **Заборонено замінювати акумулятор вологими руками.**
11. **Заборонено замінювати акумулятор під дощем.**
12. **Не допускайте потрапляння рідини на контакти акумулятора й не занурюйте акумулятор у рідину.** Заборонено залишати акумулятор під дощем, а також заряджати, використовувати або зберігати його в місці з підвищеною вологістю. Якщо контакти намокнуть або якщо всередину акумулятора потрапить рідина, може статися коротке замикання, що може призвести до перегрівання, займання або вибуху.
13. **Після виймання акумулятора з інструмента або зарядного пристрою обов'язково встановіть кришку відсіку для акумулятора й зберігайте акумулятор у сухому місці.**
14. **У разі потрапляння води на касету з акумулятором злийте воду з касети й витріть її сухою ганчіркою.** Перед використанням касети з акумулятором дайте їй повністю висохнути в сухому місці.
15. **У разі використання інструмента на вологих або слизьких ділянках, зокрема на сходах, будьте уважні, щоб не втратити рівновагу.**

Електробезпека й техніка безпеки під час роботи з акумулятором

1. **Не надавайте інструмент впливу дощу або вологи.** У випадку потрапляння води в інструмент підвищується ризик ураження електричним струмом.
2. **Не використовуйте інструмент із несправним вимикачем.** Інструмент із несправним вимикачем є джерелом небезпеки й підлягає ремонту.
3. **Запобігайте випадковому запуску пристрою.** Перш ніж установлювати акумулятор, піднімати або переносити інструмент, слід переконатися в тому, що вимикач перебуває в положенні «вимкнено». Перенесення інструмента з пальцем на вимикачі або подання живлення на інструмент із вимикачем у положенні «вмикнено» може призвести до нещасного випадку.
4. **Не спалюйте акумулятори.** Акумулятор може вибухнути. Ознайомтеся з місцевими законами, які можуть містити спеціальні інструкції щодо утилізації відходів.
5. **Не відкривайте й не деформуйте акумулятори.** Електроліт є їдкою речовиною, тому в разі контакту зі шкірою або очима може завдати травму. У разі проколювання він може бути токсичним.
6. **Не заряджайте акумулятор під дощем або в місцях із підвищеною вологістю.**
7. **Не працюйте з інструментом у небезпечних умовах.** Не користуйтеся інструментом у вологих або мокрих місцях і не допускайте його перебування під дощем. У випадку потрапляння води в інструмент зростає ризик ураження електричним струмом.
8. **Перезаряджайте акумулятор тільки в приміщенні.**
9. **Не торкайтеся зарядного пристрою, а також штекера й контактів зарядного пристрою вологими руками.**

Підготовка до роботи

1. **Перш ніж збирати або регулювати обладнання, вийміть касету з акумулятором.**
2. **Перед початком роботи з металевою різальною пластиною надягайте захисні рукавиці.**
3. **Перш ніж установити касету з акумулятором, перевірте інструмент на відсутність пошкоджень, послаблених гвинтів/гайок і переконайтеся в тому, що інструмент зібрано належним чином.** Металеву різальну пластину, яка затупилося, слід заточити. Якщо металеву різальну пластину деформовано або пошкоджено, замініть її. Перевірте належне функціонування всіх важелів керування й вимикачів. Очистьте рукоятки й витріть їх насухо.
4. **Заборонено запускати інструмент, якщо його пошкоджено або на нього встановлено не всі деталі.** Це може призвести до отримання тяжких травм.
5. **Відрегулюйте плечовий ремінь і рукоятку відповідно до зросту й комплекції оператора.**
6. **Під час установлення касети з акумулятором тримайте різальну насадку на безпечній відстані від тіла й інших предметів, включаючи землю.** Різальна насадка може почати обертатися під час запуску й призвести до травмування або пошкодження інструмента або майна.
7. **Перед увімкненням інструмента видаліть регульований ключ, гайковий ключ або захисний кожух металевої різальної пластини.** Приналежність, яка залишилася прикріпленою до рухомої частини інструмента, може призвести до травмування.
8. **Різальний інструмент необхідно обладнати захисним кожухом.** Не працюйте з інструментом, якщо захисний кожух пошкоджено або не встановлено!

9. Переконайтесь у відсутності електричних кабелів, водопровідних і газових труб тощо, які можуть становити небезпеку в разі пошкодження їх інструментом.
14. Торкатися небезпечних рухомих деталей дозволяється лише тоді, коли їх повністю зупинено, а касету з акумулятором вийнято.

Робота

1. У разі надзвичайної ситуації негайно вимкніть інструмент.
2. Якщо під час роботи інструмент почав працювати ненормально (наприклад, з'явився незвичний шум або вібрація), вимкніть інструмент і вийміть касету з акумулятором. Не використовуйте інструмент, доки причину несправності не буде знайдено й усунуто.
3. Різальна насадка продовжує обертатися протягом деякого часу після вимкнення інструмента. Не поспішайте торкатися різальної насадки.
4. Під час роботи використовуйте плечовий ремінь. Міцно тримайте інструмент праворуч від себе.
5. Використовуючи інструмент, не тягніться занадто далеко. Завжди твердо стійте на ногах і тримайте рівновагу. Будьте уважні, щоб не спіткнутися, оскільки на місці роботи можуть бути приховані перешкоди, наприклад пні, коріння або канали.
6. Працюючи на схилах, обов'язково займайте стійке положення.
7. Пересувайтеся повільно, не переходьте на біг.
8. Щоб не допустити втрати контролю, не працюйте, стоячи на дереві або на драбині.
9. Якщо інструмент зазнав сильного удару або впад, перевірте його стан, перш ніж продовжувати роботу. Переконайтеся в тому, що органи керування й запобіжні пристрої працюють належним чином. У разі виявлення пошкоджень або виникнення сумнівів зверніться до нашого авторизованого сервісного центру для проведення огляду інструмента та його ремонту.
10. Не торкайтеся корпусу редуктора під час і відразу після використання інструмента. Протягом роботи корпус редуктора нагрівається й може спричинити опіки.
11. Відпочивайте, щоб не допустити втрати контролю внаслідок перевтоми. Рекомендовано щогодини робити перерву на 10–20 хвилин.
12. Якщо ви залишаєте інструмент навіть на короткий час, обов'язково виймайте касету з акумулятором. Якщо залишити без нагляду інструмент з установленою касетою з акумулятором, інструментом може скористатися стороння особа, що може призвести до тяжкої травми.
13. Якщо між різальною насадкою й захисним кожухом застрягла трава або гілки, зупиніть інструмент і видаліть касету з акумулятором, перш ніж чистити інструмент. За недотримання цієї вимоги різальна насадка може випадково почати обертатися і спричинити важку травму.
15. Якщо різальна насадка нашоухується на каміння або інші тверді предмети, слід негайно вимкнути інструмент. Вийміть касету з акумулятором і огляньте різальну насадку.
16. Під час роботи регулярно перевіряйте різальну насадку на відсутність тріщин або інших пошкоджень. Перед початком перевірки вийміть касету з акумулятором і дочекайтеся повної зупинки різальної насадки. Відразу замініть пошкоджену різальну насадку, навіть якщо вона має тільки поверхневі тріщини.
17. Не ріжте вище рівня пояса.
18. Перед початком різання почекайте, доки після ввімкнення інструмента різальна насадка досягне постійної частоти обертання.
19. Під час використання металевої різальної пластини рівномірно пересувайте інструмент пірколом із правого боку ліворуч, наче використовуєте косу.
20. Інструмент слід тримати тільки за ізольовані поверхні держака, оскільки лезо різачка може зачепити приховану електропроводку. Торкання металевою різальною пластиною дроту під напругою може призвести до передавання напруги до оголених металевих частин інструмента й до ураження оператора електричним струмом.
21. Не вмикайте інструмент, якщо в різальному інструменті заплуталася скошена трава.
22. Перед запуском інструмента переконайтеся в тому, що різальний інструмент не торкається землі й інших перешкод, наприклад дерева.
23. Під час роботи завжди тримайте інструмент обома руками. Під час роботи заборонено тримати інструмент однією рукою.
24. Не використовуйте інструмент за несприятливих погодних умов або якщо існує ризик ураження блискавкою.
25. У разі використання інструмента на вологих або слизьких ділянках, зокрема на схилах, будьте уважні, щоб не втратити рівновагу.
26. Уникайте роботи за складних умов, за яких очікується значне стомлення користувача.
27. Не використовуйте пристрій за несприятливих погодних умов, коли видимість обмежена. Ви можете впасти або припуститися помилки через погану видимість.
28. Заборонено занурювати інструмент у калюжі.
29. Заборонено залишати інструмент під дощем без нагляду.
30. Якщо через дощ до всмоктувального (вентиляційного) отвору пристало вологе листя або бруд, приберіть їх.
31. Заборонено використовувати інструмент на снігу.

Різальні інструменти

1. Не використовуйте різальний інструмент, не рекомендований нами.
2. Для роботи слід використовувати відповідну різальну насадку.
 - Різальні головки з нейлоновим шнуром (головки кордових газонокосарок) і пластикові різальні пластини підходять для підризування газонної трави.
 - Металеві різальні пластини підходять для скошування бур'яну, високої трави, кущів, підліска, молодих насаджень і подібної рослинності.
 - Заборонено використовувати інші леза, включаючи металеві багатокомпонентні поворотні ланцюги й шарнірні ножі. Це може призвести до тяжких травм.
3. Використовуйте тільки такі різальні інструменти, на яких зазначена частота обертання дерев'яної частоти, зазначеній на інструменті, або перевищує її.
4. Під час обертання різального інструмента тримайте його на відстані від рук, обличчя й одягу. Невиконання цієї вимоги може призвести до отримання травм.
5. Разом із різальною насадкою слід завжди використовувати захисний кожух відповідного розміру.
6. Під час використання металевих різальних пластин уникайте віддачі, однак будьте завжди готовими до її раптового виникнення. Див. розділ «Віддача».
7. Коли інструмент не використовується, установіть на металеву різальну пластину захисний кожух. Зніміть кожух перед початком роботи.

Віддача (ривок різальної пластини)

1. Віддача (ривок різальної пластини) – це раптова реакція на заземлення або заклинювання різальної пластини. Під час віддачі відбувається різкий рух інструмента вбік або в напрямку оператора з великою силою, що може привести до тяжкої травми.
2. Особливо часто віддача виникає в разі контакту інструмента з твердими предметами, кущами й деревами діаметром від 3 см у ділянці сегмента різальної пластини, розташованого між 12 й 2 годинами.

► Рис.2

3. Щоб запобігти віддачі:
 1. Використовуйте сегмент різальної пластини між 8 й 11 годинами.
 2. Заборонено використовувати сегмент різальної пластини між 12 й 2 годинами.
 3. Якщо оператор володіє відповідними знаннями та досвідом, то йому на власний страх і ризик дозволяється використовувати сегменти між 11 й 12 годинами та між 2 та 5 годинами.
 4. Заборонено використовувати металеві різальні пластини поблизу твердих предметів, як-от біля парканів, стін, стовбурів дерев і каміня.

5. Заборонено використовувати металеві різальні пластини у вертикальному положенні, наприклад для обробки країв і підстригання живоплоту.

► Рис.3

Вібрація

1. В осіб, що мають проблеми з кровообігом і перебувають під дією надмірних вібрацій, можуть виникати пошкодження кровоносних судин або нервової системи. Вібрація може спричинити вказані нижче симптоми, які з'являються в пальцях, руках чи зап'ястках: затікання (оніміння), пощипування, біль, гострий біль, змінення кольору шкіри. У разі появи будь-якого із зазначених симптомів зверніться до лікаря!
2. Щоб знизити ризик отримання синдрому білих пальців, слід тримати інструмент і приладдя в належному стані й дбати про те, щоб під час роботи руки залишалися теплими.

Транспортування

1. Для транспортування інструмента вимкніть його й вийміть касету з акумулятором. Установіть кожух на металеву різальну пластину.
2. Транспортувати інструмент потрібно в горизонтальному положенні, тримаючи його за штангу.
3. Під час транспортування в автомобілі необхідно належним чином зафіксувати інструмент, щоб не допустити його перекидання. Недотримання цієї вимоги може призвести до пошкодження інструмента й іншого багажу.

Технічне обслуговування

1. Обслуговування інструмента має проводитися лише в нашому авторизованому сервісному центрі з використанням оригінальних запасних частин. Технічне обслуговування та ремонт, проведені неналежним чином, можуть призвести до скорочення терміну служби інструмента й до підвищення ризику виникнення нещасних випадків.
2. Перед виконанням будь-яких робіт із технічного обслуговування, ремонту або чищення інструмента слід виймати інструмент і виймати касету з акумулятором.
3. Під час виконання будь-яких дій із металевими різальними пластинами надягайте захисні рукавиці.
4. Обов'язково очищуйте інструмент від пилу й бруду. У жодному разі не використовуйте для цього газолін, бензин, розріджувач, спирт абощо. Це може призвести до знебарвлення, деформації або появи тріщин на пластмасових деталях.
5. Після кожного використання затягуйте всі гвинти й гайки.
6. Не намагайтеся виконувати роботи з технічного обслуговування або ремонту, не зазначені в посібнику з експлуатації. Такі роботи мають виконуватися співробітниками нашого авторизованого сервісного центру.

7. Використовуйте тільки оригінальні запасні частини й додаткове приладдя. Використання запасних частин або додаткового приладдя сторонніх виробників може призвести до виходу інструмента з ладу, завдання шкоди майну й/або отримання тяжких травм.
8. Регулярно звертайтеся до нашого авторизованого сервісного центру для проведення огляду й технічного обслуговування інструмента.
9. Тримайте інструмент у належному робочому стані. Неналежне технічне обслуговування може призвести до погіршення продуктивності й скоротити термін служби інструмента.
10. Ручки мають бути сухими, чистими й не забрудненими мастилом або жиром. Не допускайте засмічення отвору для припливу охолоджувального повітря.
11. Не мийте інструмент струменем під тиском.
12. Під час миття інструмента не допускайте потрапляння води в електричні вузли, зокрема на акумулятор, двигун і клеми.
13. Зберігайте інструмент у місці, захищеному від прямих сонячних променів і дощу, де він не піддаватиметься впливу високої температури або вологості.
14. Виконуйте перевірку або технічне обслуговування в місці, захищеному від дощу.
15. Після використання інструмента очистьте його від налиплиго бруду й повністю висушіть, перш ніж помістити на зберігання. Залежно від пори року й/або регіону інструмент може вийти з ладу через замерзання.

Зберігання

1. Готуючи інструмент до зберігання, виконайте повне очищення й технічне обслуговування. Зніміть касету з акумулятором. Установіть кожух на металеву різальну пластину.
2. Зберігайте інструмент у сухому недоступному для дітей місці – на високій полиці або в зачиненому приміщенні.
3. Заборонено притуляти інструмент до якоїсь поверхні, наприклад до стіни. За недотримання цієї вимоги інструмент може несподівано впасти й спричинити травму.

Перша допомога

1. Аптечка першої медичної допомоги має постійно бути неподалік від місця роботи. Відразу замінійте складові аптечки, які було використано.
2. Викалючаючи допомогу, надайте таку інформацію:
 - місце нещасного випадку;
 - що сталося;
 - кількість поранених осіб;
 - характер травми;
 - свої ім'я та прізвище.

ЗБЕРІГАЙТЕ ЦІ ВКАЗІВКИ.

▲ПОПЕРЕДЖЕННЯ: НІКОЛИ НЕ втрачайте пильності та не розслабляйтеся під час користування виробом (що можливо при частому використанні); обов'язково строго дотримуйтеся відповідних правил безпеки. **НЕНАЛЕЖНЕ ВИКОРИСТАННЯ** або недотримання правил безпеки, викладених у цій інструкції з експлуатації, може призвести до серйозних травм.

Важливі інструкції з безпеки для касети з акумулятором

1. Перед тим як користуватися касетою з акумулятором, слід прочитати всі інструкції та застережні знаки щодо (1) зарядного пристрою акумулятора, (2) акумулятора та (3) виробів, що працюють від акумулятора.
2. Не розбирайте касету з акумулятором і не змінюйте її конструкцію. Це може призвести до пожежі, перегріву або вибуху.
3. Якщо період роботи дуже покоротшав, слід негайно припинити користування. Це може призвести до виникнення ризику перегріву, опіку та навіть вибуху.
4. У разі потрапляння електроліту в очі слід промити їх чистою водою та негайно звернутися до лікаря. Це може призвести до втрати зору.
5. Не закоротіть касету з акумулятором.
 - (1) Не слід торкатися клем будь-яким струмопровідним матеріалом.
 - (2) Не слід зберігати касету з акумулятором у ємності з іншими металевими предметами, такими як цвяхи, монети тощо.
 - (3) Не залишайте касету з акумулятором під дощем, запобігайте контакту з водою.

Коротке замикання може призвести до появи значного струму, перегріву, можливих опіків та навіть виходу з ладу.

6. Не слід зберігати й використовувати інструмент і касету з акумулятором у місцях, де температура може сягнути чи перевищити 50 °C (122 °F).
7. Не слід спалювати касету з акумулятором, навіть якщо вона була неодноразово пошкоджена або повністю спрацьована. Касета з акумулятором може вибухнути у вогні.
8. Заборонено забивати цвяхи в касету з акумулятором, різати, ламати, кидати, впускати касету з акумулятором або вдаряти її твердим предметом. Це може призвести до пожежі, перегріву або вибуху.
9. Не слід використовувати пошкоджений акумулятор.
10. Літій-іонні акумулятори, що містяться в інструменті, мають відповідати вимогам законів про небезпечні товари. Під час транспортування за допомогою комерційних перевезень, наприклад із залученням третьої сторони та експедиторів, необхідно дотримуватись особливих вимог, вказаних на пакуванні й у маркуванні.

Під час підготування позиції до відправлення необхідно проконсультуватись зі спеціалістом з небезпечних матеріалів. Крім того, слід виконувати більш докладні національні настанови, якщо такі є.

Заклейте відкриті контакти стрічкою або заховайте їх і запакуйте акумулятор таким чином, щоб він не міг рухатися в пакуванні.

11. Для утилізації касети з акумулятором витягніть її з інструмента та утилізуйте безпечним способом. Дотримуйтеся норм місцевого законодавства щодо утилізації акумуляторів.
12. Використовуйте акумулятори лише з виробами, указаними компанією Makita. Установлення акумуляторів у невідповідні вироби може призвести до пожежі, надмірного нагрівання, вибуху чи витоку електроліту.
13. Якщо інструментом не користуватимуться протягом тривалого періоду часу, вийміть акумулятор з інструмента.
14. Під час і після використання касета з акумулятором може нагріватися, що може стати причиною опіків або низькотемпературних опіків. Будьте обережні під час поводження з гарячою касетою з акумулятором.
15. Не торкайтеся контактів інструмента відразу після використання, оскільки він може бути досить гарячим, щоб викликати опіки.
16. Не допускайте, щоб уламки, пил або земля прилипали до контактів, отворів і пазів на касеті з акумулятором. Це може призвести до перегріву, займання, вибуху та виходу з ладу інструмента або касети з акумулятором і спричинити опіки або травми.
17. Якщо інструмент не розраховано на використання поблизу високовольтних ліній електропередач, не використовуйте касету з акумулятором поблизу високовольтних ліній електропередач. Це може призвести до несправності, поломки інструмента або касети з акумулятором.

18. Тримайте акумулятор у недоступному для дітей місці.

ЗБЕРІГАЙТЕ ЦІ ВКАЗІВКИ.

⚠ОБЕРЕЖНО: Використовуйте тільки акумулятори Makita. Використання акумуляторів, інших ніж оригінальні акумулятори Makita, або акумуляторів, конструкцію яких було змінено, може призвести до вибуху акумулятора і спричинити пожежу, травму або пошкодження. У зв'язку з цим також буде анульовано гарантію Makita на інструмент Makita і на зарядний пристрій.

Поради з забезпечення максимального строку експлуатації акумулятора

1. Касету з акумулятором слід заряджати до того, як він розрядиться повністю. Завжди слід зупиняти роботу інструмента та зарядити акумулятор, якщо ви помітили зменшення потужності інструмента.
2. Ніколи не слід заряджати повторно повністю заряджену касету з акумулятором. Перезарядження скорочує строк експлуатації акумулятора.
3. Заряджайте касету з акумулятором при кімнатній температурі 10°C - 40°C (50°F - 104°F). Перед тим як заряджати касету з акумулятором, слід зачекати, доки вона охолоне.
4. Коли касета з акумулятором не використовується, виймайте її з інструмента або зарядного пристрою.
5. Якщо касета з акумулятором не використовувалася тривалий час (понад шість місяців), її слід зарядити.

ОПИС ДЕТАЛЕЙ

► Рис.4

1	Індикатор швидкості	2	Індикатор системи ADT (автоматичного перемикання частоти)	3	Попереджувальна лампа	4	Головна кнопка живлення
5	Кнопка зворотного ходу	6	Касета з акумулятором	7	Важіль блокування вимкненого положення	8	Курок вмикача
9	Хомут	10	Ручка	11	Захисний обмежувач (залежить від країни)	12	Захисний пристрій
13	Подовжувач захисного пристрою (для різальної головки з нейлоновим шнуром / пластикової різальної пластини)	14	Плечовий ремінь	-	-	-	-

ОПИС РОБОТИ

▲ ПОПЕРЕДЖЕННЯ: Перед регулюванням або перевіркою функціонування інструмента обов'язково переконайтеся, що прилад вимкнено, а касету з акумулятором знято. Якщо інструмент не вимкнути та не зняти касету з акумулятором, це може призвести до серйозних травм внаслідок випадкового запуску інструмента.

Встановлення та зняття касети з акумулятором

▲ ОБЕРЕЖНО: Завжди вимикайте інструмент перед встановленням або зняттям касети з акумулятором.

▲ ОБЕРЕЖНО: Під час встановлення або зняття касети з акумулятором слід міцно тримати інструмент та касету з акумулятором. Якщо ви утримуватимете інструмент та касету з акумулятором недостатньо міцно, вони можуть вислизнути з рук, що може призвести до пошкодження інструмента та касети з акумулятором або може спричинити травми.

► **Рис.5:** 1. Червоний індикатор 2. Кнопка 3. Касета з акумулятором

Щоб зняти касету з акумулятором, слід витягнути її з інструмента, натиснувши на кнопку в передній частині касети.

Щоб установити касету з акумулятором, слід сумістити виступ на касеті з акумулятором із пазом у корпусі й вставити касету на місце. Вставляйте її до кінця, щоб вона зафіксувалася з легким клацанням. Якщо ви бачите червоний індикатор, як показано на рисунку, її не зафіксовано повністю.

▲ ОБЕРЕЖНО: Завжди вставляйте касету з акумулятором повністю, щоб червоного індикатора не було видно. Якщо цього не зробити, касета може випадково випасти з інструмента та завдати травми вам або людям, що знаходяться поряд.

▲ ОБЕРЕЖНО: Не встановлюйте касету з акумулятором із зусиллям. Якщо касета не вставляється легко, то це означає, що ви її неправильно вставляєте.

Система захисту інструмента/акумулятора

Інструмент оснащено системою захисту інструмента/акумулятора. Ця система автоматично вимикає живлення двигуна з метою збільшення терміну служби інструмента й акумулятора. Інструмент автоматично зупиняється під час роботи за будь-якої з умов, зазначених нижче:

Попереджувальна лампа			Стан
Колір	● Горить	● Блімас	
Зелений		●	Перевантаження
Червоний	● (інструмент) / ● (батарея)		Перегрів
Червоний		●	Надмірна розрядка

Захист від перевантаження

Інструмент автоматично зупиняється й попереджувальна лампа починає блимати зеленим у разі виникнення під час роботи однієї із зазначених нижче ситуацій:

- Інструмент перевантажено через застряглий бур'ян або інше сміття.
- Різальний інструмент заблоковано або відкинуто віддачею.
- Головна кнопка живлення перебуває в положенні «ввимкнено» під час натискання курка вмикача.

У цій ситуації відпустіть курок вмикача й видаліть скошену траву або інше сміття, якщо необхідно. Після цього знову натисніть курок вмикача для продовження.

▲ ОБЕРЕЖНО: Якщо необхідно очистити інструмент від застряглого бур'яну або розблокувати заблокований різальний інструмент, не забудьте спочатку вимкнути інструмент.

Захист від перегрівання інструмента або акумулятора

Коли інструмент або касета з акумулятором перегрівається, інструмент зупиняється автоматично. У разі перегріву інструмента попереджувальна лампа починає світитися червоним. У разі перегріву касети з акумулятором попереджувальна лампа починає блимати червоним. Дайте інструменту й/або акумулятору охолонути, перш ніж знову вмикати інструмент.

Захист від надмірного розрядження

Якщо заряду акумулятора недостатньо, інструмент автоматично зупиняється, а попереджувальна лампа починає блимати червоним.

Якщо інструмент не працює навіть після натискання вмикачів, витягніть з інструмента касету з акумулятором і зарядьте її.

Відображення залишкового заряду акумулятора

Натисніть кнопку перевірки на касеті з акумулятором для відображення залишкового ресурсу акумулятора. Індикаторні лампи загоряться на кілька секунд.

► **Рис.6:** 1. Індикаторні лампи 2. Кнопка перевірки

Індикаторні лампи			Залишковий ресурс
Горить	Вимк.	Блимає	
■	□	▧	
■	■	■	
■	■	□	
■	□	□	
▧	□	□	
□	□	■	
■	■	□	від 75 до 100%
■	■	□	від 50 до 75%
■	□	□	від 25 до 50%
■	□	□	від 0 до 25%
▧	□	□	Зарядіть акумулятор.
■	■	□	Можливо, акумулятор вийшов з ладу.
□	□	■	

ПРИМІТКА: Залежно від умов використання та температури оточуючого середовища показання можуть незначним чином відрізнятися від дійсного ресурсу.

ПРИМІТКА: Перша (дальня ліва) індикаторна лампа блимає під час роботи захисної системи акумулятора.

Вимикач живлення

Щоб увімкнути інструмент, натисніть головну кнопку живлення. Щоб вимкнути інструмент, натисніть і утримуйте головну кнопку живлення, доки не згасне індикатор частоти обертання.

► **Рис.7:** 1. Індикатор частоти обертання 2. Головна кнопка живлення

ПРИМІТКА: Інструмент автоматично вимикається, якщо не виконувати з ним жодних дій протягом певного часу.

Дія вимикача

▲ПОПЕРЕДЖЕННЯ: З міркувань безпеки цей інструмент обладнаний важелем блокування вимкненого положення, що запобігає ненавмисному запуску інструмента. **ЗАБОРОНЕНО** використовувати інструмент, якщо він запускається простим натисканням курка вмикача без натискання важеля блокування вимкненого положення. **ПЕРЕД** подальшим використанням інструмент слід передати до нашого авторизованого сервісного центру для ремонту.

▲ПОПЕРЕДЖЕННЯ: **ЗАБОРОНЕНО** фіксувати скотчем або іншим чином відключати функцію важеля блокування вимкненого положення.

▲ОБЕРЕЖНО: Перед тим як вставляти касету з акумулятором в інструмент, слід перевірити роботу курка вмикача: він має повертатися в положення «ВИМК.», коли його відпускають. Робота з інструментом, вмикач якого не спрацьовує належним чином, може призвести до втрати контролю над інструментом і до отримання тяжких травм.

▲ОБЕРЕЖНО: Не кладіть палець на головну кнопку живлення й курок вмикача під час перенесення інструмента. Інструмент може випадково запуститися й спричинити травму.

УВАГА: Не можна з силою натискати на курок вмикача, якщо важіль блокування вимкненого положення не натиснутий. Це може призвести до поломки вмикача.

Для запобігання випадковому натисканню курка вмикача передбачено важіль блокування вимкненого положення.

Щоб запустити інструмент, стисніть ручку (це вивільнить важіль блокування вимкненого положення), а потім натисніть на курок вмикача. Щоб зупинити інструмент, відпустіть курок вмикача.

UR016G

► **Рис.8:** 1. Важіль блокування у вимкненому положенні 2. Курок вмикача

UR017G

► **Рис.9:** 1. Важіль блокування у вимкненому положенні 2. Курок вмикача

Налаштування швидкості



Вибрати робочу частоту інструмента можна, коротко натискаючи головну кнопку живлення. За кожного короткого натискання головної кнопки живлення рівень частоти обертання змінюється.

► **Рис.10:** 1. Індикатор частоти обертання 2. Головна кнопка живлення



Індикатор частоти обертання	Режим	Швидкість обертання
3 2 1	Висока	6 500 хв ⁻¹
3 2 1	Середня	5 300 хв ⁻¹
3 2 1	Низька	3 500 хв ⁻¹

Система автоматичного перемикання частоти

У разі увімкнення системи автоматичного перемикання частоти (ADT) інструмент працює з оптимальними частотою обертання й крутним моментом, що відповідають стану викошуваної трави.

Щоб увімкнути систему автоматичного перемикання частоти, натисніть і утримуйте кнопку зворотного ходу, доки не загориться індикатор системи ADT. Після цього натискайте головну кнопку живлення, щоб вибрати встановлений на пристрій різальний інструмент. Коли світиться лампа поруч із позначкою , вибрано металеву або пластикову різальну пластину; коли світиться лампа поруч із позначкою , вибрано різальну головку з нейлоновим шнуром.

Щоб вимкнути систему автоматичного перемикання частоти, натисніть і утримуйте кнопку зворотного ходу, доки індикатор системи ADT не згасне.

- **Рис.11:** 1.  (позначка) 2.  (позначка)
3. Індикатор системи ADT 4. Головна кнопка живлення 5. Кнопка зворотного ходу

Індикатор	Режим	Різальний інструмент	Частота обертання
	ADT (Лезо різачка)	Лезо різачка Пластикові різальні пластини	3 500– 6 500 хв ⁻¹
	ADT (різальна головка з нейлоновим шнуром)	Різальна головка з нейлоновим шнуром	3 500– 6 500 хв ⁻¹

Кнопка зворотного ходу для видалення сміття

⚠ПОПЕРЕДЖЕННЯ: Вимкніть інструмент і вийміть касету з акумулятором, перш ніж видаляти бур'ян або сміття, яке застрягло в інструменті та яке не вдається видалити за допомогою функції зворотного ходу. Якщо інструмент не вимкнути та не зняти касету з акумулятором, це може призвести до серйозних травм внаслідок випадкового запуску інструмента.

Цей інструмент обладнаний кнопкою зворотного ходу для зміни напрямку обертання. Вона призначена лише для видалення бур'яну та сміття, що застрягли в інструменті.

Для змінення напрямку обертання торкніться кнопки реверсу й натисніть курок вмикача, натискаючи важіль блокування після зупинення різального інструмента. Після натискання курка вмикача індикатори частоти обертання й індикатор системи ADT почнуть блимати, а різальний інструмент обертатиметься в протилежному напрямку.

Щоб повернутися до звичайного режиму обертання, відпустіть курок вмикача й зачекайте, доки різальний інструмент не зупиниться.

- **Рис.12:** 1. Індикатор частоти обертання
2. Індикатор системи ADT 3. Кнопка зворотного ходу

ПРИМІТКА: Інструмент працює в режимі зворотного напрямку обертання лише протягом короткого періоду часу, а потім автоматично вимикається.

ПРИМІТКА: Після зупинення інструмент повертається до звичайного режиму обертання, якщо його запустити знову.

ПРИМІТКА: Якщо натиснути кнопку зворотного ходу, коли різальний інструмент обертається, інструмент зупиниться й буде готовий до обертання у зворотному напрямку.

Електричне гальмо

Цей інструмент обладнано електричним гальмом. Якщо після відпускання курка вмикача не відбувається швидкого зупинення інструмента, зверніться до нашого сервісного центру для обслуговування інструмента.

⚠ОБЕРЕЖНО: Гальмівна система різального інструмента не замінює захисний пристрій. Заборонено використовувати інструмент без захисного пристрою. Використання різального інструмента без захисного кожуха може призвести до тяжкої травми.

Функції електронного обладнання

Контроль постійної швидкості

Функція контролю швидкості забезпечує постійну швидкість обертання, незалежно від умов навантаження.

Функція плавного запуску

Плавний запуск здійснюється за рахунок гасіння різкого підвищення навантаження в момент запуску.

ЗБОРКА

⚠ПОПЕРЕДЖЕННЯ: Перед тим як проводити будь-які роботи на інструменті, слід переконатися, що інструмент вимкнено й касету з акумулятором знято. Якщо інструмент не вимкнути та не зняти касету з акумулятором, це може призвести до серйозних травм внаслідок випадкового запуску інструмента.

⚠ПОПЕРЕДЖЕННЯ: Запускайте інструмент тільки в повністю зібраному стані. Робота з частково зібраними інструментами може призвести до важких травм через випадкове увімкнення.

Встановлення ручки

Для UR016G

1. Вставте штангу рукоятки в затиск. Сумістіть отвір для гвинта в затиску з відповідним отвором у штанзі. Надійно затягніть гвинт.

► Рис.13: 1. Ручка 2. Гвинт 3. Штанга

УВАГА: Зверніть увагу на те, у якому напрямку вставленоручку. Якщо ручку вставлено неправильно, отвори для гвинтів не сумістяться.

2. Відрегулюйте положення рукоятки, а потім затягніть круглу ручку, щоб зафіксувати рукоятку.

► Рис.14: 1. Кругла ручка

Для UR017G

1. Приєднайте верхній і нижній затискачі до демпфера.
2. Установіть рукоятку на верхній затискач і зафіксуйте її болтами з головою з внутрішнім шестигранником, як показано на рисунку.

► Рис.15: 1. Болт із головою з внутрішнім шестигранником 2. Рукоятка 3. Верхній затискач 4. Демпфер 5. Нижній затискач

Монтаж захисного обмежувача

Тільки для моделі з петлеподібною рукояткою (залежно від країни)

Якщо захисний обмежувач входить до комплекту поставки моделі, прикріпіть його до рукоятки гвинтом, розташованим на обмежувачі.

► Рис.16: 1. Захисний обмежувач 2. Гвинт

⚠ОБЕРЕЖНО: Після монтажу обмежувача не знімайте його. Обмежувач працює в якості захисного елемента для запобігання випадковому контакту з металевою різальною пластиною.

Зберігання шестигранного ключа

⚠ОБЕРЕЖНО: Будьте обережні – не залишайте шестигранний ключ у головці інструмента. Це може призвести до травмування й/або пошкодження інструмента.

Зберігайте шестигранний ключ, як показано на рисунку, щоб не загубити його, коли він не використовується.

UR016G

► Рис.17: 1. Шестигранний ключ

UR017G

► Рис.18: 1. Шестигранний ключ

Правильна комбінація різального інструмента й захисного пристрою

⚠ОБЕРЕЖНО: Завжди використовуйте правильну комбінацію різального інструмента й захисного пристрою. Використання неправильного захисного пристрою може не забезпечити належний захист від різального інструмента, дрібних предметів і каменів, що летять у різні боки. Крім того, це може вплинути на рівновагу інструмента й призвести до травм.

Різальний інструмент	Захисний пристрій
Лезо різачка (2-зубий, 3-зубий, 4-зубий ніж) 	
Різальна головка з нейлоновим шнуром 	
Пластикова різальна пластина 	

Установлення захисного пристрою

⚠ПОПЕРЕДЖЕННЯ: Заборонено використовувати інструмент із неправильно встановленим захисним кожухом або без захисного кожуху. Недотримання цієї вимоги може призвести до тяжких травм.

ПРИМІТКА: Тип захисного пристрою, що входить у стандартну комплектацію, залежить від країни.

Використання металевої різальної пластини

Приєднайте захисний пристрій до затискача болтами.

► Рис.19: 1. Затискач 2. Захисний пристрій

Використання різальної головки з нейлоновим шнуром / пластикової різальної пластини

⚠ ОБЕРЕЖНО: Будьте уважними, щоб не поранитись ножом для відрізання нейлонового шнура.

Приєднайте захисний пристрій до затискача болтами. Потім установіть подовжувач захисного пристрою. Вставте подовжувач у захисний пристрій і встановіть затискачі. Переконайтеся, що язички на подовжувачі вставлено в канавки в захисному пристрої.

► **Рис.20:** 1. Захисний пристрій 2. Затискач
3. Подовжувач для захисного пристрою
4. Різок 5. Канавка 6. Язичок

Щоб зняти подовжувач із захисного пристрою, вивільніть затискачі, вставивши шестигранный ключ, як показано на рисунку.

► **Рис.21:** 1. Шестигранный ключ 2. Затискач

Установлення різального інструмента

⚠ ОБЕРЕЖНО: Для зняття й установлення різального інструмента слід використовувати лише ключі, що поставляються в комплекті.

⚠ ОБЕРЕЖНО: Після монтажу різального інструмента не забудьте виїняти шестигранный ключ із головки інструмента.

ПРИМІТКА: Тип різальних інструментів, що входять у стандартну комплектацію, залежить від країни. У деяких країнах різальний інструмент не входить до стандартної комплектації.

ПРИМІТКА: Щоб полегшити процес заміни різального інструмента, пристрій слід перевернути.

Лезо різака

⚠ ОБЕРЕЖНО: Під час роботи з металеву різальною пластиною завжди надягайте рукавички й установлюйте на пластину кожух леза.

⚠ ОБЕРЕЖНО: Лезо різака має бути добре заточеною, на ній не повинно бути тріщин або пошкоджень. Якщо під час експлуатації лезо різака вдарилася об камінь, негайно зупиніть інструмент і огляньте пластину.

⚠ ОБЕРЕЖНО: Використовуйте металеву різальну пластину тільки того діаметра, який зазначено в розділі технічних характеристик.

1. Установіть кожух леза на лезо різака.

2-зубий ніж

► **Рис.22**

3-зубий ніж

► **Рис.23**

4-зубий ніж

► **Рис.24**

2. Вставте шестигранный ключ в отвір у корпусі редуктора, щоб заблокувати шпindelь. Повертайте шпindelь, доки шестигранный ключ не буде повністю вставлено.

► **Рис.25:** 1. Гайка 2. Ковпачок 3. Затискна шайба
4. Лезо різака 5. Шпindelь 6. Опорна шайба 7. Шестигранный ключ

3. Установіть металеву різальну пластину на опорну шайбу таким чином, аби стрілки на різальній пластині й на захисному пристрої вказували в одному напрямку.

► **Рис.26:** 1. Стрілка

4. Установіть затискну шайбу й ковпачок на металеву різальну пластину й щільно затягніть гайку накидним ключем.

► **Рис.27:** 1. Торцевий ключ 2. Шестигранный ключ
3. Послаблення 4. Затягування

ПРИМІТКА: Момент затягування: 20 - 30 Н•м

5. Витягніть шестигранный ключ із корпусу редуктора.

Щоб зняти металеву різальну пластину, виконайте процедуру її встановлення у зворотному порядку.

Різальна головка з нейлоновим шнуром

УВАГА: Переконайтеся, що ви використовуєте оригінальну різальну головку з нейлоновим шнуром Makita.

► **Рис.28:** 1. Ріжуча головка з нейлоновим шнуром
2. Шпindelь 3. Шестигранный ключ
4. Послаблення 5. Затягування

1. Вставте шестигранный ключ в отвір у корпусі редуктора, щоб заблокувати шпindelь. Повертайте шпindelь, доки шестигранный ключ не буде повністю вставлено.

2. Установіть різальну головку з нейлоновим шнуром на шпindelь і надійно затягніть її вручну.

3. Витягніть шестигранный ключ із корпусу редуктора.

Щоб зняти різальну головку з нейлоновим шнуром, виконайте процедуру її встановлення у зворотному порядку.

Пластикова різальна пластина

УВАГА: Допускається використання тільки оригінальної пластикової різальної пластини Makita.

► **Рис.29:** 1. Пластикова різальна пластина
2. Шпindelь 3. Шестигранный ключ
4. Послаблення 5. Затягування

1. Вставте шестигранный ключ в отвір у корпусі редуктора, щоб заблокувати шпindelь. Повертайте шпindelь, доки шестигранный ключ не буде повністю вставлено.

2. Установіть пластикову різальну пластину на шпindelь і надійно затягніть її вручну.

3. Витягніть шестигранный ключ із корпусу редуктора.

Щоб зняти пластикову різальну пластину, виконайте процедуру її встановлення у зворотному порядку.

РОБОТА

Приєднання плечового ременя

▲ПОПЕРЕДЖЕННЯ: Будьте надзвичайно обережні й постійно зберігайте контроль над інструментом. Не дозволяйте інструменту відхилитися у ваш бік або в бік інших осіб, що знаходяться поблизу місця роботи. Через утрату контролю над інструментом оператор й інші особи можуть отримати тяжкі травми.

▲ОБЕРЕЖНО: Завжди використовуйте приєднаний до інструмента плечовий ремінь. Перш ніж розпочати роботу, відрегулюйте плечовий ремінь відповідно до зросту й комплекції користувача, щоб не допускати перевтоми.

▲ОБЕРЕЖНО: Перед початком роботи переконайтеся в тому, що плечовий ремінь правильно прикріплено до пристрою для підвішування інструмента.

▲ОБЕРЕЖНО: За використання інструмента спільно з ранцевим блоком живлення, наприклад із портативним блоком живлення, не використовуйте плечовий ремінь, що йде в комплекті з інструментом, а використовуйте ремінець для підвішування, рекомендований компанією Makita.

Якщо одночасно надіти плечовий ремінь, що йде в комплекті з інструментом, і плечовий ремінь ранцевого блока живлення, то в надзвичайній ситуації зняти інструмент або ранцевий блок живлення буде важко, і це може призвести до нещасного випадку або травми. По консультацію стосовно рекомендованого ремінця для підвішування зверніться у авторизований сервісний центр Makita.

Для UR016G

1. Надягніть плечовий ремінь і застібніть замок.
▶ Рис.30
2. Прикріпіть гачок на плечовому ремені до пристрою для підвішування інструмента.
▶ Рис.31: 1. Гачок 2. Кріплення для підвішування
3. Відрегулюйте плечовий ремінь, аби забезпечити зручне робоче положення інструмента.
▶ Рис.32

На плечовому ремені є застібка швидкого роз'єднання. Щоб від'єднати інструмент від плечового ременя, просто стисніть застібку з обох боків, утримуючи інструмент.

▶ Рис.33: 1. Замок

Для UR017G

1. Надягніть плечовий ремінь на ліве плече.
▶ Рис.34
2. Прикріпіть гачок на плечовому ремені до пристрою для підвішування інструмента.
▶ Рис.35: 1. Гачок 2. Пристрій для підвішування

3. Відрегулюйте плечовий ремінь таким чином, щоб домогтися зручного робочого положення.

▶ Рис.36

На плечовому ремені є застібка швидкого роз'єднання.

Просто стисніть застібку з обох боків, щоб від'єднати інструмент від плечового ременя.

▶ Рис.37: 1. Застібка

Регулювання положення кріплення для підвішування

Тільки для UR016G

Ви можете змінювати положення кріплення для підвішування, щоб зробити роботу з інструментом зручнішою.

1. Послабте болт із внутрішнім шестигранником на кріпленні й пересуньте кріплення в зручне робоче положення.

▶ Рис.38: 1. Кріплення для підвішування 2. Болт із внутрішнім шестигранником

2. Відрегулюйте положення кріплення для підвішування, як показано на рисунку, і затягніть болт із головкою з внутрішнім шестигранником.

▶ Рис.39

1	Відстань від пристрою для підвішування до землі.
2	Відстань від різального інструмента до землі.
3	Горизонтальна відстань між гачком і захищеною частиною різального інструмента.

Правильне поводження з інструментом

▲ПОПЕРЕДЖЕННЯ: Завжди тримайте інструмент праворуч від себе. Правильне розташування інструмента забезпечує його максимальний контроль та знижує ризик отримання серйозних травм внаслідок віддачі.

▲ПОПЕРЕДЖЕННЯ: Будьте надзвичайно обережні й постійно зберігайте контроль над інструментом. Не дозволяйте інструменту відхилитися у ваш бік або в бік інших осіб, що знаходяться поблизу місця роботи. Через втрату контролю над інструментом оператор та інші особи можуть отримати серйозні травми.

▲ПОПЕРЕДЖЕННЯ: Якщо на одній ділянці працюють двоє чи більше операторів, з метою запобігання нещасним випадкам слід дотримуватися дистанції 15 м (50 футів). Окрім цього слід призначити окрему особу, яка буде наглядати за дотриманням дистанції між операторами. Робота має бути негайно зупинена в разі потрапляння на ділянку будь-якої іншої людини чи тварини.

⚠ОБЕРЕЖНО: Якщо під час роботи різальний інструмент випадково вдариться об камінь або твердий предмет, зупиніть інструмент і перевірте його на наявність пошкоджень. Якщо різальний інструмент пошкоджений, негайно замініть його. Використання пошкодженого різального інструмента може призвести до тяжких травм.

⚠ОБЕРЕЖНО: Перед зрізанням трави зніміть захисний кожух із металевої різальної пластини.

Правильне розташування й керування забезпечують оптимальний контроль і знижують ризик травми через віддачу.

UR016G
► Рис.40

UR017G
► Рис.41

У разі використання різальної головки з нейлоновим шнуром (з ударною подачею)

Різальна головка з нейлоновим шнуром – це головка кордової газонокосарки з двома шнурами, обладнана механізмом випускання шнура за допомогою удару. Щоб випустити нейлоновий шнур, злегка вдарте об землю різальну головку ввімкненої газонокосарки.

► Рис.42: 1. Сектор, найефективніший для різання

УВАГА: Механізм висування за допомогою удару не буде діяти належним чином, якщо різальна головка з нейлоновим шнуром не обертається.

ПРИМІТКА: Якщо нейлоновий шнур не висувається за допомогою удару, перемотайте або замініть його, як це описано нижче в розділі «Технічне обслуговування».

ТЕХНІЧНЕ ОБСЛУГОВУВАННЯ

⚠ПОПЕРЕДЖЕННЯ: Перед тим як оглядати інструмент або проводити його технічне обслуговування, слід переконатися, що інструмент вимкнено й касету з акумулятором знято. Якщо інструмент не вимкнути та не зняти касету з акумулятором, це може призвести до серйозних травм внаслідок випадкового запуску інструмента.

УВАГА: Ніколи не використовуйте газолін, бензин, розріджувач, спирт та подібні речовини. Їх використання може призвести до зміни кольору, деформації або появи тріщин.

Для забезпечення БЕЗПЕКИ та НАДІЙНОСТІ продукції, її ремонт, а також роботи з обслуговування або регулювання повинні виконуватись уповноваженими або заводськими сервісними центрами Makita із використанням запчастин виробництва компанії Makita.

Очищення інструмента

Очистьте інструмент від пилу, бруду й трави сухою тканиною або зануреною в мильну воду та викрученою ганчіркою. Щоб уникнути перегріву інструмента, не забудьте видалити зрізану траву або сміття, які прилипли до вентиляційного отвору інструмента.

Заміна нейлонового шнура

⚠ПОПЕРЕДЖЕННЯ: Використовуйте тільки нейлоновий шнур із діаметром, указаним у цьому посібнику з експлуатації. Не використовуйте товщий шнур, металевий дріт, трос або інші подібні предмети. Недотримання цієї вимоги може призвести до пошкодження інструмента й тяжких травм.

⚠ПОПЕРЕДЖЕННЯ: Під час заміни нейлонового шнура знімайте різальну головку з нейлоновим шнуром з інструмента.

⚠ПОПЕРЕДЖЕННЯ: Переконайтеся в тому, що кришку різальної головки з нейлоновим шнуром надійно закріплено на корпусі, як описано в цьому посібнику. Якщо кришка закріплена неналежним чином, різальна головка з нейлоновим шнуром може розлетітися на частини й спричинити тяжкі травми.

Замініть нейлоновий шнур, якщо він більше не виходить. Спосіб заміни нейлонового шнура залежить від типу різальної головки з нейлоновим шнуром.

95-M10L

► Рис.43

96-M10L

► Рис.44

Заміна пластикової різальної пластини

Замініть пластикову різальну пластину, якщо вона зношена або зламана.

► Рис.45

Під час установки пластикової різальної пластини вирівняйте напрямок стрілки на пластині з напрямком стрілки на захисному кожусі.

► Рис.46: 1. Стрілка на захисному кожусі
2. Стрілка на пластині

УСУНЕННЯ НЕСПРАВНОСТЕЙ

Перш ніж звертатися з приводу ремонту інструмента, проведіть його перевірку самостійно. У разі виявлення несправності, яку не описано в цьому посібнику, не намагайтеся розібрати інструмент. Натомість зверніться до авторизованих сервісних центрів Makita та використовуйте для ремонту тільки запасні частини виробництва компанії Makita.

Стан відхилення від норми	Можлива причина (несправність)	Спосіб виправлення
Двигун не працює.	Касета з акумулятором не встановлена.	Установіть касету з акумулятором.
	Проблема з акумулятором (знижена напруга)	Зарядіть касету з акумулятором. Якщо зарядження не призвело до бажаного результату, замініть касету з акумулятором.
	Система приводу працює неправильно.	Зверніться до місцевого авторизованого сервісного центру з приводу ремонту.
Двигун перестає працювати після короткочасного використання.	Низький рівень заряду акумулятора.	Зарядіть касету з акумулятором. Якщо зарядження не призвело до бажаного результату, замініть касету з акумулятором.
	Перегрів.	Припиніть використовувати інструмент та дайте йому охолонути.
Інструмент не досягає максимальної частоти обертання.	Касету з акумулятором встановлено неправильно.	Встановіть касету з акумулятором, як описано в цьому посібнику.
	Заряд акумулятора зменшується.	Зарядіть касету з акумулятором. Якщо зарядження не призвело до бажаного результату, замініть касету з акумулятором.
	Система приводу працює неправильно.	Зверніться до місцевого авторизованого сервісного центру з приводу ремонту.
Ріжучий інструмент не обертається: ⇒ негайно зупиніть інструмент!	Між захисним кожухом і різальним інструментом застряг сторонній предмет (наприклад, гілка).	Приберіть сторонній предмет.
	Різальний інструмент погано закріплено.	Надіжно закріпіть різальний інструмент.
	Система приводу працює неправильно.	Зверніться до місцевого авторизованого сервісного центру з приводу ремонту.
Аномальна вібрація: ⇒ негайно зупиніть інструмент!	Зламаний, погнутий або зношений різальний інструмент	Замініть різальний інструмент.
	Різальний інструмент погано закріплено.	Надіжно закріпіть різальний інструмент.
	Система приводу працює неправильно.	Зверніться до місцевого авторизованого сервісного центру з приводу ремонту.
Ріжучий інструмент та двигун не зупиняються: ⇒ негайно зніміть акумулятор!	Електрична або електронна несправність.	Зніміть касету з акумулятором і зверніться до місцевого авторизованого сервісного центру для ремонту.

ДОДАТКОВЕ ПРИЛАДДЯ

▲ ПОПЕРЕДЖЕННЯ: Використовуйте тільки рекомендовані приналежності або приладдя, зазначені в цьому посібнику. Використання будь-яких інших приналежностей або приладдя може призвести до тяжких травм.

▲ ОБЕРЕЖНО: Це додаткове та допоміжне обладнання рекомендовано використовувати з інструментом Makita, зазначеним у цій інструкції з експлуатації. Використання будь-якого іншого додаткового та допоміжного обладнання може становити небезпеку травмування. Використовуйте додаткове та допоміжне обладнання лише за призначенням.

У разі необхідності отримати допомогу в більш детальному ознайомленні з оснащенням звертайтеся до місцевого сервісного центру Makita.

- Лезо різачка
- Ріжуча головка з нейлоновим шнуром
- Нейлоновий шнур (ріжучий шнур)
- Пластикова різальна пластина
- Захисний пристрій
- Оригінальний акумулятор та зарядний пристрій Makita

ПРИМІТКА: Деякі елементи списку можуть входити до комплекту інструмента як стандартне приладдя. Вони можуть відрізнятися залежно від країни.

ТЕХНИЧЕСКИЕ ХАРАКТЕРИСТИКИ

Модель:	UR016G	UR017G
Тип рукоятки	Дугообразная рукоятка	Петлеобразная рукоятка
Частота вращения без нагрузки (для каждого уровня рабочей частоты)	3: 6 500 мин ⁻¹ 2: 5 300 мин ⁻¹ 1: 3 500 мин ⁻¹	
Общая длина (без режущего узла и аккумулятора)	1 792 мм	
Диаметр нейлонового шнура	2,0 мм	
Применяемый режущий узел и диаметр резания	2-зубый нож (номер изделия 197997-3)	230 мм
	3-зубый нож (номер изделия 195298-3)	230 мм
	4-зубый нож (номер изделия 195150-5)	230 мм
	Нейлоновая режущая головка (номер изделия 191D89-4)	330 мм
	Пластмассовый нож (номер изделия 198383-1)	255 мм
Номинальное напряжение	36 В – 40 В пост. тока макс.	
Масса нетто	4,7 - 5,3 кг	4,2 – 4,8 кг
Степень защиты	IPX4	

- Благодаря нашей постоянно действующей программе исследований и разработок указанные здесь технические характеристики могут быть изменены без предварительного уведомления.
- Технические характеристики могут различаться в зависимости от страны.
- Масса может отличаться в зависимости от дополнительного оборудования. Обратите внимание, что блок аккумулятора также считается дополнительным оборудованием. В таблице представлены комбинации с наибольшим и наименьшим весом в соответствии с процедурой EPTA 01/2014.

Подходящий блок аккумулятора и зарядное устройство

Блок аккумулятора	BL4020 / BL4025 / BL4040 / BL4050F
Зарядное устройство	DC40RA / DC40RB / DC40RC

- В зависимости от региона проживания некоторые блоки аккумуляторов и зарядные устройства, перечисленные выше, могут быть недоступны.

⚠ОСТОРОЖНО: Используйте только перечисленные выше блоки аккумуляторов и зарядные устройства. Использование других блоков аккумуляторов и зарядных устройств может привести к травме и/или пожару.

Рекомендованный источник электропитания с проводным подключением

Портативный блок питания	PDC01 / PDC1200
--------------------------	-----------------

- В некоторых регионах определенные модели перечисленных выше источников электропитания с проводным подключением могут быть недоступны.
- Перед началом использования источника электропитания с проводным подключением изучите инструкцию и предупреждающие надписи на нем.

Модель UR016G

Режущий узел	Уровень звукового давления (L_{pA}) дБ(А)		Уровень звуковой мощности (L_{WA}) дБ(А)		Применимый стандарт
	L_{pA} дБ(А)	Погрешность (К) дБ(А)	L_{WA} дБ(А)	Погрешность (К) дБ(А)	
2-зубый нож	81,3	2,7	94,1	2,1	ISO22868 (ISO11806-1)
Нейлоновая режущая головка	82,2	2,6	92,3	3,0	ISO22868 (ISO11806-1)/ EN50636-2-91
Пластмассовый нож	81,8	2,3	90,5	1,5	ISO22868 (ISO11806-1)/ EN50636-2-91

Модель UR017G

Режущий узел	Уровень звукового давления (L_{pA}) дБ(А)		Уровень звуковой мощности (L_{WA}) дБ(А)		Применимый стандарт
	L_{pA} дБ(А)	Погрешность (К) дБ(А)	L_{WA} дБ(А)	Погрешность (К) дБ(А)	
2-зубый нож	81,3	2,7	94,1	2,1	ISO22868 (ISO11806-1)
Нейлоновая режущая головка	82,2	2,6	92,3	3,0	ISO22868 (ISO11806-1)/ EN50636-2-91
Пластмассовый нож	81,8	2,3	90,5	1,5	ISO22868 (ISO11806-1)/ EN50636-2-91

- Даже если указанный уровень звукового давления составляет 80 дБ(А) или менее, уровень шума при выполнении работ может превышать 80 дБ (А). Используйте средства защиты слуха.

ПРИМЕЧАНИЕ: Заявленное значение распространения шума измерено в соответствии со стандартной методикой испытаний и может быть использовано для сравнения инструментов.

ПРИМЕЧАНИЕ: Заявленное значение распространения шума можно также использовать для предварительных оценок воздействия.

⚠ ОСТОРОЖНО: Используйте средства защиты слуха.

⚠ ОСТОРОЖНО: Распространение шума во время фактического использования электроинструмента может отличаться от заявленного значения в зависимости от способа применения инструмента и в особенности от типа обрабатываемой детали.

⚠ ОСТОРОЖНО: Обязательно определите меры безопасности для защиты оператора, основанные на оценке воздействия в реальных условиях использования (с учетом всех этапов рабочего цикла, таких как выключение инструмента, работа без нагрузки и включение).

Вибрация

Применимый стандарт : ISO22867(ISO11806-1)

Модель UR016G

Режущий узел	Левосторонний		Правосторонний	
	$a_{h,w}$ (m/c^2)	Погрешность, К (m/c^2)	$a_{h,w}$ (m/c^2)	Погрешность, К (m/c^2)
2-зубый нож	$\leq 2,5$	1,5	$\leq 2,5$	1,5
Нейлоновая режущая головка	$\leq 2,5$	1,5	$\leq 2,5$	1,5
Пластмассовый нож	$\leq 2,5$	1,5	$\leq 2,5$	1,5

Режущий узел	Левосторонний		Правосторонний	
	$a_{h,w}$ (м/с ²)	Погрешность, К (м/с ²)	$a_{h,w}$ (м/с ²)	Погрешность, К (м/с ²)
2-зубый нож	≤ 2,5	1,5	≤ 2,5	1,5
Нейлоновая режущая головка	≤ 2,5	1,5	≤ 2,5	1,5
Пластмассовый нож	≤ 2,5	1,5	≤ 2,5	1,5

ПРИМЕЧАНИЕ: Заявленное общее значение распространения вибрации измерено в соответствии со стандартной методикой испытаний и может быть использовано для сравнения инструментов.

ПРИМЕЧАНИЕ: Заявленное общее значение распространения вибрации можно также использовать для предварительных оценок воздействия.

⚠ОСТОРОЖНО: Распространение вибрации во время фактического использования электроинструмента может отличаться от заявленного значения в зависимости от способа применения инструмента и в особенности от типа обрабатываемой детали.

⚠ОСТОРОЖНО: Обязательно определите меры безопасности для защиты оператора, основанные на оценке воздействия в реальных условиях использования (с учетом всех этапов рабочего цикла, таких как выключение инструмента, работа без нагрузки и включение).

СИМВОЛЫ

Ниже приведены символы, которые могут использоваться для обозначения оборудования. Перед использованием убедитесь в том, что вы понимаете их значение.

	Обратите особое внимание.
	Прочитайте руководство по эксплуатации.
	Надевайте каску, защитные очки и используйте средства защиты слуха.
	Использовать защитные перчатки.
	Обувайте прочные ботинки с нескользящими подошвами. Рекомендуется использовать защитную обувь со стальными подносками.
	Соблюдайте дистанцию не менее 15 м.
	Опасность! Возможен разлет твердых предметов.
	Внимание, отдача!
	Осторожно! Перед техническим обслуживанием необходимо отсоединить аккумулятор.



Только для стран ЕС

В связи с наличием в оборудовании опасных компонентов отходы электрического и электронного оборудования, аккумуляторы и батареи могут оказывать негативное влияние на окружающую среду и здоровье человека.

Не выбрасывайте электрические и электронные устройства или батареи вместе с бытовыми отходами!

В соответствии с директивой ЕС по отходам электрического и электронного оборудования, по аккумуляторам, батареям и отходам аккумуляторов и батарей, а также в соответствии с ее адаптацией к национальному законодательству, отходы электрического оборудования, батареи и аккумуляторы следует хранить отдельно и доставлять на пункт раздельного сбора коммунальных отходов, работающий с соблюдением правил охраны окружающей среды. Это обозначено символом в виде перечеркнутого мусорного контейнера на колесах, нанесенным на оборудование.



Гарантированный уровень звуковой мощности в соответствии с Директивой ЕС по шумам вне помещений.



Уровень звуковой мощности в соответствии с Регламентом Австралии (Новый Южный Уэльс) по контролю за шумом

Декларации о соответствии

Только для европейских стран

Декларации о соответствии включены в Приложение А к настоящему руководству по эксплуатации.

МЕРЫ БЕЗОПАСНОСТИ

Общие рекомендации по технике безопасности для электроинструментов

▲ ОСТОРОЖНО Ознакомьтесь со всеми инструкциями по технике безопасности, указаниями, иллюстрациями и техническими характеристиками, прилагаемыми к данному электроинструменту. Несоблюдение всех приведенных далее инструкций может привести к поражению электрическим током, возгоранию и/или тяжелым травмам.

Сохраните брошюру с инструкциями и рекомендациями для дальнейшего использования.

Термин "электроинструмент" в предупреждениях относится ко всему инструменту, работающему от сети (с проводом) или на аккумуляторах (без провода).

Важные правила техники безопасности при работе с инструментом

▲ ОСТОРОЖНО: Ознакомьтесь со всеми инструкциями и рекомендациями по технике безопасности. Невыполнение инструкций и рекомендаций может привести к поражению электрическим током, пожару и/или тяжелым травмам.

Сохраните брошюру с инструкциями и рекомендациями для дальнейшего использования.

Назначение

1. Этот инструмент предназначен только для скашивания травы, сорняков, обрезки кустов и поросли. Запрещено использовать инструмент для других целей, например для обрезки краев и подрезания живой изгороди, поскольку это может привести к травме.

Общие указания

1. Не допускайте использования этого инструмента лицами, не ознакомленными с этими инструкциями, лицами (включая детей) с ограниченными физическими, сенсорными или умственными способностями, а также не имеющими надлежащего опыта и знаний. Не допускайте использования этого инструмента маленькими детьми в качестве игрушки.
2. Перед началом работы прочтите это руководство по эксплуатации для ознакомления с порядком работы с инструментом.
3. Не передавайте инструмент во временное пользование лицам с недостаточным опытом или знаниями в отношении работы с кусторезами и электрокосами.

4. Обязательно передавайте вместе с инструментом и руководство по эксплуатации.
5. При обращении с инструментом будьте предельно осторожны и внимательны.
6. Запрещено использовать инструмент в состоянии алкогольного или наркотического опьянения, в случае усталости или болезни.
7. Запрещено вносить изменения в конструкцию инструмента.
8. При работе с кусторезами и электрокосами соблюдайте требования нормативов, действующих в вашей стране.

Индивидуальные средства защиты

► Рис.1

1. Для защиты от разлетающихся частиц и падающих предметов надевайте шлем, защитные очки и перчатки.
2. Используйте средства защиты органов слуха (например, наушники) во избежание потери слуха.
3. Для обеспечения безопасности работы надевайте соответствующую одежду и обувь (например, рабочий комбинезон и прочные ботинки с нескользящей подошвой). Не надевайте свободную одежду или украшения. Свободная одежда, украшения или длинные волосы могут попасть в движущиеся детали устройства.
4. При манипуляциях с режущим элементом надевайте защитные перчатки. Режущие элементы могут сильно поранить незащищенные руки.

Безопасность на рабочем месте

1. Используйте инструмент только в условиях хорошей видимости и естественного дневного освещения. Не используйте инструмент в темное время суток или в условиях тумана.
2. Не пользуйтесь инструментом во взрывоопасной атмосфере, например при наличии легковоспламеняющихся жидкостей, газов или пыли. При работе инструмента возникают искры, которые могут привести к воспламенению пыли или газов.
3. Во время работы с инструментом не стойте на неустойчивой или скользкой поверхности или крутых склонах. В холодное время года учитывайте наличие льда и снега и обеспечьте устойчивое положение.
4. Люди и животные не должны находиться в радиусе 15 м от работающего инструмента. Остановите инструмент, как только увидите, что кто-то подошел ближе.
5. Запрещено эксплуатировать устройство, если поблизости находятся люди (в особенности дети) или животные.
6. Перед началом работ убедитесь в отсутствии на рабочем участке камней или других твердых предметов. Они могут отлететь или привести к отдаче, что может стать причиной тяжелой травмы и/или повреждения имущества.

7. **▲ОСТОРОЖНО!** При использовании этого изделия может образовываться пыль, содержащая химические вещества. Она может вызвать раздражение дыхательных путей или прочие заболевания. Примером подобных химических веществ являются соединения, которые входят в состав пестицидов, инсектицидов, удобрений и гербицидов. Степень ущерба, наносимого вашему здоровью этими веществами, зависит от частоты выполнения такой работы. Для снижения воздействия такой химической веществ на ваш организм работайте в хорошо проветриваемом месте с использованием соответствующего защитного оборудования, такого как пылезащитные маски, которые могут задерживать микроскопические частицы.
12. Избегайте смачивания клемм аккумулятора жидкостью, например водой, и не допускайте погружения аккумулятора в жидкость. Запрещается оставлять аккумулятор под дождем, заряжать, использовать или хранить аккумулятор в местах с повышенной влажностью. Мокрые клеммы или попадание жидкости внутрь аккумулятора могут привести к короткому замыканию аккумулятора, его перегреву, возгоранию или взрыву.
13. После извлечения аккумулятора из инструмента или зарядного устройства обязательно присоедините к аккумулятору крышку отсека аккумулятора и поместите его в сухое место.
14. В случае попадания воды на блок аккумулятора вылейте воду из блока и протрите его сухой тканью. Прежде чем использовать блок аккумулятора, дайте ему полностью высохнуть в сухом месте.
15. При использовании инструмента в грязи, на влажном склоне или на скользкой поверхности будьте осторожны, чтобы не поскользнуться.

Электробезопасность

1. Не подвергайте инструмент воздействию дождя или влаги. Попавшая в инструмент вода повышает опасность поражения электрическим током.
2. Не используйте инструмент с неисправным выключателем. Инструмент с неисправным выключателем представляет опасность и подлежит ремонту.
3. Не допускайте случайного запуска. Прежде чем вставлять блок аккумулятора, поднимать или переносить инструмент, убедитесь в том, что переключатель находится в выключенном положении. Если при переноске инструмента палец пользователя находится на выключателе или питание подается на инструмент с включенным выключателем, это может привести к несчастному случаю.
4. Не бросайте аккумуляторные блоки в огонь. Они могут взорваться. Уточните местные правила утилизации аккумуляторов.
5. Не вскрывайте и не разбивайте аккумуляторы. Содержащийся в них электролит очень едкий, вы можете повредить глаза или кожу. При проглатывании это вещество может вызвать отравление.
6. Не заряжайте аккумулятор под дождем или в местах с повышенной влажностью.
7. Избегайте опасных сред. Не используйте инструмент в местах с повышенной влажностью и под дождем. Попавшая в инструмент вода повышает опасность поражения электрическим током.
8. Не заряжайте аккумулятор на улице.
9. Не касайтесь зарядного устройства, а также штекера и контактов зарядного устройства влажными руками.
10. Запрещается выполнять замену аккумулятора мокрыми руками.
11. Запрещается заменять аккумулятор под дождем.

Начало работы

1. Перед сборкой или регулировкой инструмента извлеките блок аккумулятора.
2. Перед манипуляциями с режущим элементом надевайте защитные перчатки.
3. Перед установкой блока аккумулятора убедитесь в отсутствии на инструменте повреждений, ослабленных винтов/гаек или неправильно установленных деталей. Заточите затупившийся режущий диск. Если режущий диск изогнут или поврежден, замените его. Проверьте плавность работы всех рычагов управления и переключателей. Очистите и протрите насухо рукоятки.
4. Категорически запрещается включать поврежденный или не полностью собранный инструмент. Несоблюдение этой рекомендации может привести к тяжелой травме.
5. Отрегулируйте плечевой ремень и ручку в соответствии с ростом и комплекцией оператора.
6. При установке блока аккумулятора следите за тем, чтобы режущий узел не касался земли, вашего тела и других объектов. Он может провернуться при запуске и привести к травме или повреждению инструмента и/или имущества.
7. Перед включением инструмента удалите регулировочный инструмент, ключ или защитный чехол режущего элемента. Принадлежность, оставшаяся на вращающейся детали, может привести к травме.
8. Режущий узел должен быть оснащен защитным кожухом. Запрещено включать инструмент, если кожух поврежден или отсутствует!
9. Убедитесь в отсутствии поблизости электрических проводов, водопроводных и газовых труб и других предметов., которые могут стать причиной опасной ситуации в случае их повреждения при использовании инструмента.

Эксплуатация

1. При возникновении экстренной ситуации немедленно выключите инструмент.
2. Если в процессе работы появился несвойственный шум или вибрация, остановите инструмент и извлеките блок аккумулятора. Не используйте инструмент, пока причина не будет определена и устранена.
3. После выключения инструмента режущий узел еще некоторое время продолжает вращаться. Прежде чем прикасаться к режущему узлу, дождитесь его остановки.
4. Используйте плечевой ремень в процессе работы. Крепко держите инструмент справа от себя.
5. При эксплуатации инструмента не тянитесь. Всегда сохраняйте устойчивое положение и равновесие. Чтобы не споткнуться, учитывайте скрытые препятствия, такие как пни, корни и канавы.
6. Соблюдайте осторожность на склонах.
7. Передвигайтесь шагом, не бегите.
8. Во избежание выхода инструмента из-под контроля запрещено работать на лестнице или на дереве.
9. Если инструмент получил сильный удар или упал, перед продолжением работы проверьте его состояние. Убедитесь в том, что органы управления и предохранительные устройства работают исправно. При возникновении сомнений или обнаружении повреждения обратитесь в авторизованный сервисный центр для осмотра инструмента и ремонта.
10. Не прикасайтесь к корпусу редуктора во время использования и сразу после использования инструмента. В процессе работы корпус редуктора нагревается и может вызвать ожоги.
11. Если вы чувствуете усталость, прервите работу и отдохните. Это позволит избежать потери контроля над инструментом. Рекомендуется делать перерывы по 10–20 минут каждый час.
12. Оставляя инструмент без присмотра даже на короткий период времени, снимайте блок аккумулятора. Оставленный без присмотра инструмент с установленным блоком аккумулятора может быть использован посторонним лицом и стать причиной тяжелой травмы.
13. Если между режущим узлом и кожухом застряла трава или ветки, выключите инструмент и извлеките блок аккумулятора, прежде чем приступить к очистке. В противном случае режущий узел может случайно повернуться и стать причиной тяжелой травмы.
14. Прикасаться к опасным движущимся деталям разрешается только после того, как их движение будет полностью остановлено, а блок аккумулятора будет извлечен.
15. В случае удара режущего узла о камень или другой твердый предмет немедленно выключите инструмент. Извлеките блок аккумулятора и осмотрите режущий узел.
16. Во время работы регулярно проверяйте режущий узел на отсутствие трещин или повреждений. Перед началом проверки извлеките блок аккумулятора и дождитесь полной остановки режущего узла. Даже при появлении поверхностных трещин немедленно замените поврежденный режущий узел.
17. Запрещено выполнять резку на высоте выше уровня пояса.
18. Перед началом резки подождите, пока после включения инструмента режущий узел не достигнет постоянной частоты вращения.
19. При использовании режущего элемента равномерно перемещайте инструмент по полукруглой дуге справа налево, как при работе обычной косой.
20. Держите инструмент только за специально предназначенные для этого изолированные поверхности, так как при выполнении работ существует риск контакта режущего элемента со скрытой электропроводкой. В случае контакта режущих элементов инструмента с проводом под напряжением открытые металлические части инструмента также окажутся под напряжением, что может привести к поражению оператора электрическим током.
21. Не запускайте инструмент, если в режущем узле запуталась скошенная трава.
22. Перед запуском инструмента убедитесь в том, что режущий узел не касается земли и других препятствий, например дерева.
23. Во время работы обязательно держите инструмент двумя руками. Во время работы запрещено удерживать инструмент только одной рукой.
24. Запрещается использовать инструмент в неблагоприятных погодных условиях и если существует риск удара молнии.
25. При использовании инструмента в грязи, на влажном склоне или на скользкой поверхности будьте осторожны, чтобы не поскользнуться.
26. Избегайте работать в сложных условиях, в которых ожидается повышенная усталость пользователя.
27. Не используйте инструмент в неблагоприятных погодных условиях, когда видимость ограничена. Несоблюдение этого требования может привести к падению или неправильной эксплуатации инструмента из-за плохой видимости.
28. Не допускайте погружения инструмента в лужи.
29. Не оставляйте инструмент без присмотра под открытым небом в дождь.
30. В случае прилипания мокрых листьев или грязи ко входу для всасывания (вентиляционному отверстию) удалите их.
31. Запрещается использовать инструмент в снегопад.

Режущие узлы

1. Не используйте режущий узел, не рекомендуемый нами.
2. Для работы следует использовать подходящий режущий узел.
 - Для кошения газонной травы можно применять нейлоновые режущие головки (головки электрокосы) и пластмассовые ножи.
 - Режущие элементы используются для кошения сорняков, высокой травы, кустов, веток и другой поросли.
 - Запрещено использовать другие элементы, включая металлические многозвенные вращающиеся цепи и шарнирные ножи. Это может привести к тяжелой травме.
3. Используйте только режущие узлы, максимальная рабочая частота в маркировке которых не меньше частоты, указанной на инструменте.
4. Во время вращения режущего узла следите за тем, чтобы ваши руки, лицо и одежда находились на безопасном расстоянии от него. Несоблюдение этого требования может стать причиной травмы.
5. Работа режущего узла без соответствующего защитного кожуха не допускается.
6. При использовании режущих элементов не допускайте отдачи инструмента и будьте к ней готовы. См. раздел, посвященный отдаче.
7. Надевайте на режущий элемент защитный чехол, когда этот элемент не используется. Снимайте защитный чехол перед началом работы.

Отдача (бросок лезвия в сторону)

1. Отдача (бросок лезвия в сторону) – это мгновенная реакция на застревание или изгибание режущего элемента. При отдаче происходит бросок инструмента в сторону или в направлении оператора с большой силой, что может привести к тяжелой травме.
2. В частности, отдача происходит при соприкосновении участка режущего элемента между положениями 12 часов и 2 часа с твердыми объектами, кустами или стволами деревьев диаметром не менее 3 см.

► Рис.2

3. Меры по предотвращению отдачи:
 1. Используйте сегмент режущего элемента между 8 и 11 часами.
 2. Не используйте для работы сегмент между положениями 12 часов и 2 часа.
 3. Использование для работы сегментов между положениями 11 часов и 12 часов, а также между положениями 2 часа и 5 часов допускается только при высокой квалификации оператора и под ответственность оператора.

4. Не подводите режущий элемент близко к стенам, заборам, пням и камням.
5. Запрещено кошение при вертикальном положении режущего элемента, например для обрезки краев и подрезания живой изгороди.

► Рис.3

Вибрация

1. Лица с плохой циркуляцией крови, которые подвергаются чрезмерной вибрации, могут получить повреждение кровеносных сосудов или нервной системы. Вибрация может привести к появлению следующих симптомов в пальцах, руках или запястьях: затекание (онемение), зуд, боль, покалывание или изменение цвета кожи. При возникновении указанных симптомов обратитесь к врачу!
2. Для снижения риска синдрома белых пальцев во время работы держите руки в тепле и обслуживайте инструмент и дополнительные принадлежности правильно.

Транспортировка

1. Для транспортировки инструмента выключите его и извлеките блок аккумулятора. Установите кожух на режущий элемент.
2. Во время транспортировки инструмента переносите его в горизонтальном положении, удерживая за штангу.
3. Во время транспортировки на транспортном средстве зафиксируйте его, чтобы предотвратить опрокидывание. Несоблюдение этой рекомендации может привести к повреждению инструмента или другого багажа.

Техническое обслуживание

1. Обслуживание и ремонт инструмента осуществляется авторизованным сервисным центром с использованием только оригинальных деталей. Ненадлежащий ремонт или техническое обслуживание может сократить срок службы инструмента и повысить риск несчастных случаев.
2. Перед выполнением работ по техническому обслуживанию, ремонту или очистке инструмента выключайте его и извлекайте блок аккумулятора.
3. При работе с режущим элементом надевайте защитные перчатки.
4. Всегда очищайте инструмент от пыли и грязи. Запрещено использовать для этой цели бензин, растворители, спирт и другие подобные жидкости. Это может привести к обесцвечиванию, деформации или растрескиванию пластмассовых компонентов.
5. После каждого использования затягивайте все винты и гайки.
6. Не пытайтесь выполнить работы по техническому обслуживанию или ремонту, не описанные в руководстве по эксплуатации. Для выполнения этих процедур обратитесь в авторизованный сервисный центр.

7. **Используйте только оригинальные запасные части и аксессуары.** Использование запасных частей или аксессуаров сторонних производителей может привести к поломке инструмента, повреждению имущества и/или тяжелой травме.
8. **Обращайтесь в авторизованный сервисный центр для осмотра и обслуживания инструмента через равные промежутки времени.**
9. **Всегда держите инструмент в хорошем рабочем состоянии.** Ненадлежащее техническое обслуживание может привести к снижению производительности и сокращению срока службы инструмента.
10. **Ручки инструмента всегда должны быть сухими и чистыми, без следов масла или смазки. Не допускайте засорения отверстия для притока охлаждающего воздуха.**
11. **Запрещается мыть инструмент струей воды с высоким напором.**
12. **При мойке инструмента не допускайте попадания воды в электрические узлы, в частности на аккумулятор, двигатель и клеммы.**
13. **Не храните инструмент в помещениях с высокой влажностью или температурой, на солнце или под дождем.**
14. **Осмотр и техническое обслуживание инструмента следует выполнять в месте, защищенном от осадков.**
15. **После использования инструмента очистите его от налипшей грязи и полностью высушите, перед тем как поместить на хранение.** В зависимости от времени года и/или региона инструмент может выйти из строя из-за замерзания воды.

Хранение

1. **Перед помещением инструмента на хранение выполните полную очистку и техническое обслуживание. Снимите блок аккумулятора. Установите кожух на режущий элемент.**
2. **Инструмент должен храниться в недоступном для детей сухом запираемом месте или на верхних полках.**
3. **Не ставьте инструмент вертикально (например, прислонив к стене). Несоблюдение этого требования может стать причиной падения инструмента и нанесения травмы.**

Первая помощь

1. **Обеспечьте наличие аптечки. Незамедлительно пополняйте запас использованного препарата.**
2. **Обращаясь за помощью, сообщайте следующую информацию:**
 - место происшествия;
 - что случилось;
 - число пострадавших;
 - характер травмы;
 - свои имя и фамилию.

СОХРАНИТЕ ДАННЫЕ ИНСТРУКЦИИ.

⚠ОСТОРОЖНО: НЕ ДОПУСКАЙТЕ, чтобы удобство или опыт эксплуатации данного устройства (полученный от многократного использования) доминировали над строгим соблюдением правил техники безопасности при обращении с этим устройством. **НЕПРАВИЛЬНОЕ ИСПОЛЬЗОВАНИЕ** инструмента или несоблюдение правил техники безопасности, указанных в данном руководстве, может привести к тяжелой травме.

Важные правила техники безопасности для работы с аккумуляторным блоком

1. **Перед использованием аккумуляторного блока прочитайте все инструкции и предупредительные надписи на (1) зарядном устройстве, (2) аккумуляторном блоке и (3) инструменте, работающем от аккумуляторного блока.**
2. **Не разбирайте блок аккумулятора и не меняйте его конструкцию.** Это может привести к пожару, перегреву или взрыву.
3. **Если время работы аккумуляторного блока значительно сократилось, немедленно прекратите работу.** В противном случае, может возникнуть перегрев блока, что приведет к ожогам и даже к взрыву.
4. **В случае попадания электролита в глаза промойте их обильным количеством чистой воды и немедленно обратитесь к врачу.** Это может привести к потере зрения.
5. **Не замыкайте контакты аккумуляторного блока между собой:**
 - (1) **Не прикасайтесь к контактам какими-либо токопроводящими предметами.**
 - (2) **Не храните аккумуляторный блок в контейнере вместе с другими металлическими предметами, такими как гвозди, монеты и т. п.**
 - (3) **Не допускайте попадания на аккумуляторный блок воды или дождя.**
6. **Замыкание контактов аккумуляторного блока между собой может привести к возникновению большого тока, перегреву, возможным ожогам и даже поломке блока.**
7. **Не храните и не используйте инструмент и аккумуляторный блок в местах, где температура может достигать или превышать 50 °C (122 °F).**
8. **Не бросайте аккумуляторный блок в огонь, даже если он сильно поврежден или полностью вышел из строя.** Аккумуляторный блок может взорваться под действием огня.
9. **Запрещено вбивать гвозди в блок аккумулятора, резать, ломать, бросать, ронять блок аккумулятора или ударять его твердым предметом.** Это может привести к пожару, перегреву или взрыву.
10. **Не используйте поврежденный аккумуляторный блок.**

10. **Входящие в комплект литий-ионные аккумуляторы должны эксплуатироваться в соответствии с требованиями законодательства об опасных товарах.**
При коммерческой транспортировке, например, третьей стороной или экспедитором, необходимо нанести на упаковку специальные предупреждения и маркировку.
В процессе подготовки устройства к отправке обязательно проконсультируйтесь со специалистом по опасным материалам. Также соблюдайте местные требования и нормы. Они могут быть строже.
Закройте или закрепите разомкнутые контакты и упакуйте аккумулятор так, чтобы он не перемещался по упаковке.
11. **Для утилизации блока аккумулятора извлеките его из инструмента и утилизируйте безопасным способом. Выполняйте требования местного законодательства по утилизации аккумулятора блока.**
12. **Используйте аккумуляторы только с продукцией, указанной Makita.** Установка аккумуляторов по на продукцию, не соответствующую требованиям, может привести к пожару, перегреву, взрыву или утечке электролита.
13. **Если инструментом не будут пользоваться в течение длительного периода времени, извлеките аккумулятор из инструмента.**
14. **Во время и после использования блок аккумулятора может нагреваться, что может стать причиной ожогов или низкотемпературных ожогов. Будьте осторожны при обращении с горячим блоком аккумулятора.**
15. **Не прикасайтесь к контактам инструмента сразу после использования, поскольку они могут быть достаточно горячими, чтобы вызвать ожоги.**
16. **Не допускайте налипания на контакты, отверстия и пазы блока аккумулятора опилок, пыли или земли.** Это может стать причиной перегрева, возгорания, взрыва или неисправности инструмента или блока аккумулятора, что может привести к ожогам или травмам.
17. **Если инструмент не рассчитан на использование вблизи высоковольтных линий электропередач, не используйте блок аккумулятора вблизи высоковольтных линий электропередач.** Это может привести к неисправности, поломке инструмента или блока аккумулятора.
18. **Храните аккумулятор в недоступном для детей месте.**

СОХРАНИТЕ ДАННЫЕ ИНСТРУКЦИИ.

▲ВНИМАНИЕ: Используйте только фирменные аккумуляторные батареи Makita.

Использование аккумуляторных батарей, не произведенных Makita, или батарей, которые были подвергнуты модификациям, может привести к взрыву аккумулятора, пожару, травмам и повреждению имущества. Это также автоматически аннулирует гарантию Makita на инструмент и зарядное устройство Makita.

Советы по обеспечению максимального срока службы аккумулятора

1. Заряжайте блок аккумуляторов перед его полной разрядкой. Обязательно прекратите работу с инструментом и зарядите блок аккумуляторов, если вы заметили снижение мощности инструмента.
2. Никогда не подзаряжайте полностью заряженный блок аккумуляторов. Перезарядка сокращает срок службы аккумулятора.
3. Заряжайте блок аккумуляторов при комнатной температуре в 10 - 40 °C (50 - 104 °F). Перед зарядкой горячего блока аккумуляторов дайте ему остыть.
4. Если блок аккумулятора не используется, извлеките его из инструмента или зарядного устройства.
5. Зарядите ионно-литиевый аккумуляторный блок, если вы не будете пользоваться инструментом длительное время (более шести месяцев).

ОПИСАНИЕ ДЕТАЛЕЙ

► Рис.4

1	Индикатор скорости	2	Индикатор системы ADT (системы автоматического переключения частоты)	3	Лампа предупреждения	4	Кнопка основного питания
5	Кнопка реверса	6	Блок аккумулятора	7	Рычаг разблокировки	8	Триггерный переключатель
9	Крючок для подвешивания	10	Рукоятка	11	Ограждение (в зависимости от страны-заказчика)	12	Защитное устройство
13	Удлинитель защитного устройства (для нейлоновой режущей головки / пластмассового ножа)	14	Плечевой ремень	-	-	-	-

ОПИСАНИЕ РАБОТЫ

⚠ ОСТОРОЖНО: Перед регулировкой или проверкой функций инструмента обязательно убедитесь, что он выключен и его блок аккумулятора снят. Несоблюдение этого требования может стать причиной тяжелой травмы из-за случайного включения инструмента.

Установка или снятие блока аккумулятора

⚠ ВНИМАНИЕ: Обязательно выключайте инструмент перед установкой и извлечением аккумуляторного блока.

⚠ ВНИМАНИЕ: При установке и извлечении аккумуляторного блока крепко удерживайте инструмент и аккумуляторный блок. Если не соблюдать это требование, они могут выскользнуть из рук, что приведет к повреждению инструмента, аккумуляторного блока и травмированию оператора.

► **Рис.5:** 1. Красный индикатор 2. Кнопка 3. Блок аккумулятора

Для снятия аккумуляторного блока нажмите кнопку на лицевой стороне и извлеките блок.

Для установки блока аккумулятора совместите выступ блока аккумулятора с пазом в корпусе и задвиньте его на место. Устанавливайте блок до упора, чтобы он зафиксировался с небольшим щелчком. Если вы видите красный индикатор, как показано на рисунке, он не зафиксирован полностью.

⚠ ВНИМАНИЕ: Обязательно устанавливайте блок аккумулятора до конца, чтобы красный индикатор не был виден. В противном случае блок аккумулятора может выпасть из инструмента и нанести травму вам или другим людям.

⚠ ВНИМАНИЕ: Не прилагайте чрезмерных усилий при установке аккумуляторного блока. Если блок не двигается свободно, значит он вставлен неправильно.

Система защиты инструмента/аккумулятора

На инструменте предусмотрена система защиты инструмента/аккумулятора. Она автоматически отключает питание двигателя для продления срока службы инструмента и аккумулятора. Инструмент автоматически остановится во время работы в указанных далее случаях.

Лампа предупреждения		Состояние
Цвет	● Горит ● Мигает	
Зеленый	●	Перегрузка
Красный	● (инструмент) / ● (аккумулятор)	Перегрев
Красный	●	Чрезмерная разрядка

Защита от перегрузки

Инструмент автоматически останавливается и лампа предупреждения начинает мигать зеленым при возникновении следующих ситуаций:

- Инструмент перегружен из-за набившейся в него травы или другого мусора.
- Режущий узел заблокирован или отброшен отдачей.
- Кнопка основного питания находится в положении включения при нажатии триггерного переключателя.

В этой ситуации отпустите триггерный переключатель и удалите скошенную траву или другой мусор, если необходимо. После этого снова нажмите триггерный переключатель для продолжения.

⚠ ВНИМАНИЕ: Если необходимо очистить режущий узел от набившейся в него травы или разблокировать заблокированный режущий узел, сначала выключите инструмент.

Защита инструмента или аккумулятора от перегрева

При перегреве инструмента или блока аккумулятора инструмент останавливается автоматически. При перегреве инструмента начинает мигать лампа предупреждения. При перегреве блока аккумулятора лампа предупреждения начинает мигать красным. Дайте инструменту и/или аккумулятору остыть перед возобновлением работы.

Защита от переразрядки

При истощении заряда аккумулятора инструмент автоматически останавливается, а лампа предупреждения начинает мигать красным. Если инструмент не работает даже после нажатия переключателей, извлеките из него блок аккумулятора и зарядите его.

Индикация оставшегося заряда аккумулятора

Нажмите кнопку проверки на аккумуляторном блоке для проверки заряда. Индикаторы загорятся на несколько секунд.

► **Рис.6:** 1. Индикаторы 2. Кнопка проверки

Индикаторы			Уровень заряда
Горит	Выкл.	Мигает	
■ ■ ■ ■			от 75 до 100%
■ ■ ■ □			от 50 до 75%
■ ■ □ □			от 25 до 50%
■ □ □ □			от 0 до 25%
■ □ □ □		▬	Зарядите аккумуляторную батарею.
■ ■ □ □		▬	Возможно, аккумуляторная батарея неисправна.
□ □ ■ ■		▬	

ПРИМЕЧАНИЕ: В зависимости от условий эксплуатации и температуры окружающего воздуха индикация может незначительно отличаться от фактического значения.

ПРИМЕЧАНИЕ: Первая (дальняя левая) индикаторная лампа будет мигать во время работы защитной системы аккумулятора.

Основной переключатель питания

Для включения инструмента нажмите основную кнопку питания. Для выключения инструмента нажмите и удерживайте основную кнопку питания, пока не погаснет индикатор рабочей частоты.

► **Рис.7:** 1. Индикатор рабочей частоты 2. Кнопка основного питания

ПРИМЕЧАНИЕ: Инструмент автоматически отключается, если не производить с ним никаких действий в течение определенного времени.

Действие выключателя

▲ ОСТОРОЖНО: В целях безопасности инструмент оснащен рычагом разблокировки, который предотвращает случайное включение инструмента. **ЗАПРЕЩАЕТСЯ** использовать инструмент после нажатия триггерного переключателя без включения рычага разблокировки. Верните инструмент в авторизованный сервисный центр для надлежащего ремонта ДО продолжения его эксплуатации.

▲ ОСТОРОЖНО: ЗАПРЕЩЕНО фиксировать рычаг разблокировки при помощи липкой ленты и вносить изменения в его конструкцию.

▲ ВНИМАНИЕ: Перед установкой блока аккумулятора в инструмент убедитесь в том, что триггерный переключатель работает правильно и возвращается в положение “ВЫКЛ.” при отпуске. Эксплуатация инструмента с неисправным переключателем может привести к потере контроля над инструментом и получению тяжелой травмы.

▲ ВНИМАНИЕ: При переносе инструмента не кладите палец на основную кнопку питания и не нажимайте триггерный переключатель. Инструмент может случайно включиться и причинить травму.

ПРИМЕЧАНИЕ: Не давите сильно на триггерный переключатель, не нажав на рычаг разблокировки. Это может привести к поломке переключателя.

Для предотвращения случайного нажатия триггерного переключателя инструмент оборудован рычагом разблокировки. Для запуска инструмента возьмитесь за рукоятку (при этом выключите рычаг разблокировки) и потяните триггерный переключатель. Для выключения инструмента отпустите триггерный переключатель.

UR016G

► **Рис.8:** 1. Рычаг блокировки 2. Триггерный переключатель

UR017G

► **Рис.9:** 1. Рычаг блокировки 2. Триггерный переключатель

Регулировка скорости

Для выбора рабочей частоты инструмента нажмите основную кнопку питания. При каждом нажатии основной кнопки питания уровень рабочей частоты будет меняться.



► **Рис.10:** 1. Индикатор рабочей частоты 2. Кнопка основного питания



Индикатор рабочей частоты	Режим	Скорость вращения
	Высокая	6 500 мин ⁻¹
	Средняя	5 300 мин ⁻¹
	Низкая	3 500 мин ⁻¹

Система автоматического переключения частоты

При включении системы автоматического переключения частоты (ADT) инструмент работает с оптимальными частотой вращения и крутящим моментом, соответствующими состоянию срезаемой травы.

Для включения системы автоматического переключения частоты нажмите и удерживайте кнопку реверса, пока не загорится индикатор системы ADT. После этого нажимайте основную кнопку питания для выбора режущего узла, установленного на инструмент. Для выбора режущего элемента или пластмассового ножа нужно, чтобы загорелась лампа рядом с меткой , а для выбора нейлоновой режущей головки – лампа рядом с меткой . Для выключения системы автоматического переключения частоты нажмите и удерживайте кнопку реверса, пока индикатор системы ADT не погаснет.

► **Рис.11:** 1.  (метка) 2.  (метка) 3. Индикатор системы ADT 4. Основная кнопка питания 5. Кнопка реверса

Индикатор	Режим	Режущий узел	Частота вращения
	ADT (Режущий диск)	Режущий диск Пластмассовый нож	3 500– 6 500 мин ⁻¹
	ADT (нейлоновая режущая головка)	Нейлоновая режущая головка	3 500– 6 500 мин ⁻¹

Кнопка реверса для удаления мусора

⚠ ОСТОРОЖНО: Выключите инструмент и снимите блок аккумулятора перед удалением скопившихся сорняков или мусора, с которыми не справилась функция реверса. Несоблюдение этого требования может стать причиной тяжелой травмы из-за случайного включения инструмента.

Этот инструмент оборудован кнопкой реверса для изменения направления вращения. Данная функция предназначена только для удаления скопившихся в инструменте сорняков и мусора.

Для изменения направления вращения коснитесь кнопки реверса и нажмите триггерный переключатель, нажимая рычаг блокировки после остановки режущего узла. После нажатия триггерного переключателя индикаторы рабочей частоты и индикатор системы ADT начнут мигать, а режущий узел будет вращаться в противоположном направлении. Для возврата к обычному направлению вращения отпустите триггерный переключатель и дождитесь остановки режущего узла.

► **Рис.12:** 1. Индикатор рабочей частоты
2. Индикатор системы ADT 3. Кнопка реверса

ПРИМЕЧАНИЕ: После изменения направления вращения инструмент работает в течение небольшого периода времени и затем автоматически отключается.

ПРИМЕЧАНИЕ: После выключения инструмента при его последующем включении направление вращения снова будет обычным.

ПРИМЕЧАНИЕ: Если кнопка реверса была нажата до остановки режущего узла, он остановится и будет готов к изменению направления вращения.

Электрический тормоз

Этот инструмент оснащен электрическим тормозом. Если после отпущения триггерного переключателя не происходит быстрой остановки инструмента, отправьте инструмент в наш сервисный центр для обслуживания.

⚠ ВНИМАНИЕ: Эта тормозная система не заменяет защитное устройство. Запрещено использовать инструмент без защитного устройства. Использование режущего узла без защиты может привести к тяжелой травме.

Электронная функция

Постоянный контроль скорости

Функция контроля скорости обеспечивает неизменное число оборотов независимо от нагрузки.

Функция плавного запуска

Плавный запуск благодаря подавлению начального удара.

СБОРКА

⚠ ОСТОРОЖНО: Перед выполнением каких-либо работ с инструментом обязательно убедитесь, что он выключен и его блок аккумулятора снят. Несоблюдение этого требования может стать причиной тяжелой травмы из-за случайного включения инструмента.

⚠ ОСТОРОЖНО: Не запускайте частично разобранный инструмент. Работа инструмента в частично разобранном виде может стать причиной тяжелой травмы в результате случайного пуска.

Установка рукоятки

Для UR016G

1. Вставьте штангу рукоятки в зажим. Совместите отверстие для винта в зажиме с соответствующим отверстием в штанге. Хорошо затяните винт.

► **Рис.13:** 1. Ручка 2. Винт 3. Штанга

ПРИМЕЧАНИЕ: Обратите внимание на то, в каком направлении вставлена ручка. Отверстия для винтов не совместятся, если ручка вставлена в неправильном направлении.

2. Отрегулируйте положение рукоятки, а затем затяните круглую ручку, чтобы зафиксировать рукоятку.

► **Рис.14:** 1. Круглая ручка

Для UR017G

1. Прикрепите верхний и нижний зажимы к демпферу.

2. Установите ручку на верхний зажим и зафиксируйте ее болтами с внутренними шестигранниками, как показано на рисунке.

► **Рис.15:** 1. Болт с внутренним шестигранником 2. Рукоятка 3. Верхний зажим
4. Демпфер 5. Нижний зажим

Установка ограждения

Только для модели с петлеобразной ручкой (в зависимости от страны)

Если в комплект поставки модели входит ограждение, прикрепите его к ручке винтом, находящимся на ограждении.

► **Рис.16:** 1. Ограждение 2. Винт

⚠ ВНИМАНИЕ: После установки ограждения не снимайте его. Ограждение работает в качестве защитного элемента для предотвращения случайного контакта с режущим элементом.

Хранение шестигранного ключа

⚠ВНИМАНИЕ: Будьте осторожны и не оставляйте шестигранный ключ в головке инструмента. Это может привести к травме и/или к повреждению инструмента.

Если шестигранный ключ не используется, храните его, как показано на рисунке, чтобы не потерять.

UR016G

► Рис.17: 1. Шестигранный ключ

UR017G

► Рис.18: 1. Шестигранный ключ

Правильное сочетание режущего узла и защитного устройства

⚠ВНИМАНИЕ: Используйте правильное сочетание режущего узла и защитного устройства. При неправильном подборе защитного устройства оно может не обеспечивать защиты оператора от режущего узла, разлетающегося мусора и камней. Также при неправильном подборе возможно нарушение балансировки инструмента, что может привести к травме.

Режущий узел	Защитное устройство
Режущий диск (2-зубый, 3-зубый, 4-зубый нож) 	
Нейлоновая режущая головка  Пластмассовый нож 	

Установка защитного устройства

⚠ОСТОРОЖНО: Запрещается использовать инструмент с неправильно установленным или снятым защитным элементом. Несоблюдение данного требования может привести к серьезным травмам.

ПРИМЕЧАНИЕ: Тип защитного устройства, входящего в стандартный комплект поставки, зависит от страны.

При использовании режущего элемента

Закрепите защитное устройство на зажиме болтами.

► Рис.19: 1. Зажим 2. Защитное устройство

При использовании нейлоновой режущей головки / пластмассового ножа

⚠ВНИМАНИЕ: Соблюдайте осторожность, чтобы не пораниться при отрезании нейлонового шнура.

Закрепите защитное устройство на зажиме болтами. После этого установите удлинитель защитного устройства. Вставьте удлинитель в защитное устройство и зафиксируйте его с помощью зажимов. Убедитесь в том, что выступы удлинителя входят в пазы защитного устройства.

► Рис.20: 1. Защитное устройство 2. Зажим 3. Удлинитель защитного устройства 4. Режущее приспособление 5. Паз 6. Выступ

Чтобы снять удлинитель с защитного устройства, разомкните зажимы, вставив шестигранный ключ, как показано на рисунке.

► Рис.21: 1. Шестигранный ключ 2. Зажим

Установка режущего узла

⚠ВНИМАНИЕ: Снятие и установка режущего узла производится только при помощи ключей из комплекта.

⚠ВНИМАНИЕ: После установки режущего узла не забудьте извлечь шестигранный ключ из головки инструмента.

ПРИМЕЧАНИЕ: Тип режущих узлов, входящих в стандартный комплект поставки, зависит от страны. В некоторых странах режущий узел не входит в комплект поставки.

ПРИМЕЧАНИЕ: Для замены режущего узла переверните инструмент.

Режущий диск

⚠ВНИМАНИЕ: При работе с режущим элементом надевайте защитные перчатки и устанавливайте на элемент защитный чехол.

⚠ВНИМАНИЕ: Режущий диск должен быть хорошо отполирован и не иметь трещин и сколов. При ударе режущего элемента о камень во время работы немедленно остановите инструмент и осмотрите режущий диск.

⚠ВНИМАНИЕ: Используйте режущий диск только того диаметра, который указан в разделе технических характеристик.

1. Установите кожух ножа на режущий диск.

2-зубый нож

► Рис.22

3-зубый нож

► Рис.23

4-зубый нож

► Рис.24

2. Вставьте шестигранный ключ в отверстие корпуса редуктора, чтобы заблокировать шпindel. Вращайте шпindel, пока шестигранный ключ не будет вставлен полностью.

► Рис.25: 1. Гайка 2. Втулка 3. Прижимная шайба 4. Режущий диск 5. Шпindel 6. Опорная шайба 7. Шестигранный ключ

3. Установите режущий диск на опорную шайбу таким образом, чтобы стрелки на режущем элементе и на защитном устройстве указывали в одном направлении.

► Рис.26: 1. Стрелка

4. Установите прижимную шайбу и втулку на режущий диск и плотно затяните гайку накидным ключом.

► Рис.27: 1. Накидной ключ 2. Шестигранный ключ 3. Ослабить 4. Затянуть

ПРИМЕЧАНИЕ: Момент затяжки: 20 - 30 Н·м

5. Вытащите шестигранный ключ из корпуса редуктора.

Для снятия режущего элемента выполните процедуру установки в обратном порядке.

Нейлоновая режущая головка

ПРИМЕЧАНИЕ: Обязательно используйте оригинальную нейлоновую режущую головку Makita.

► Рис.28: 1. Нейлоновая режущая головка 2. Шпindel 3. Шестигранный ключ 4. Ослабить 5. Затянуть

1. Вставьте шестигранный ключ в отверстие корпуса редуктора, чтобы заблокировать шпindel. Вращайте шпindel, пока шестигранный ключ не будет вставлен полностью.

2. Установите нейлоновую режущую головку на шпindel и надежно затяните ее вручную.

3. Вытащите шестигранный ключ из корпуса редуктора.

Для снятия нейлоновой режущей головки выполните процедуру установки в обратном порядке.

Пластмассовый нож

ПРИМЕЧАНИЕ: Обязательно используйте оригинальные пластмассовые ножи Makita.

► Рис.29: 1. Пластмассовый нож 2. Шпindel 3. Шестигранный ключ 4. Ослабить 5. Затянуть

1. Вставьте шестигранный ключ в отверстие корпуса редуктора, чтобы заблокировать шпindel. Вращайте шпindel, пока шестигранный ключ не будет вставлен полностью.

2. Установите пластмассовый нож на шпindel и надежно затяните его вручную.

3. Вытащите шестигранный ключ из корпуса редуктора.

Для снятия пластмассового ножа выполните процедуру установки в обратном порядке.

ЭКСПЛУАТАЦИЯ

Пристегивание плечевого ремня

ОСТОРОЖНО: Соблюдайте особую осторожность, чтобы сохранять контроль над инструментом во время работы. Не допускайте отклонения инструмента по направлению к вам или к другим людям, находящимся поблизости. Несоблюдение данного требования может привести к серьезным травмам посторонних лиц или оператора.

ВНИМАНИЕ: Всегда используйте закрепленный плечевой ремень, прикрепленный к инструменту. Чтобы снизить усталость, всегда регулируйте плечевой ремень в соответствии с ростом и комплекцией оператора, прежде чем приступить к работе.

ВНИМАНИЕ: Перед началом работы убедитесь в том, что плечевой ремень правильно прикреплен к крючку для подвешивания на инструменте.

ВНИМАНИЕ: При использовании инструмента совместно с ранцевым блоком питания, например с портативным блоком питания, не используйте плечевой ремень, идущий в комплекте с инструментом, а используйте ремешок для подвешивания, рекомендованный компанией Makita.

Если одновременно надеть плечевой ремень, идущий в комплекте с инструментом, и плечевой ремень ранцевого блока питания, то в чрезвычайной ситуации снять инструмент или ранцевый блок питания будет затруднительно, что может привести к несчастному случаю или травме. За консультацией по рекомендуемому ремешку для подвешивания обратитесь в авторизованный сервисный центр Makita.

Для UR016G

1. Наденьте плечевой ремень и застегните замок.
► **Рис.30**
2. Прикрепите крючок на плечевом ремне к крючку для подвешивания инструмента.
► **Рис.31:** 1. Крючок 2. Крючок для подвешивания
3. Отрегулируйте плечевой ремень, чтобы обеспечить удобное рабочее положение инструмента.
► **Рис.32**

Конструкция плечевого ремня обеспечивает его быстрое снятие. Чтобы отсоединить плечевой ремень от инструмента, просто нажмите на боковые выступы замка, удерживая инструмент.

► **Рис.33:** 1. Замок

Для UR017G

1. Наденьте плечевой ремень на левое плечо.
► **Рис.34**
2. Прикрепите крючок на плечевом ремне к крючку для подвешивания инструмента.
► **Рис.35:** 1. Крючок 2. Крючок для подвешивания
3. Отрегулируйте плечевой ремень таким образом, чтобы добиться удобного рабочего положения.
► **Рис.36**

Конструкция плечевого ремня обеспечивает его быстрое снятие. Чтобы отсоединить плечевой ремень от инструмента, просто нажмите на боковые выступы замка.

► **Рис.37:** 1. Замок

Регулировка положения крючка для подвешивания

Только для UR016G

Вы можете изменить положение крючка для подвешивания для большего удобства при работе с инструментом.

1. Ослабьте болт с внутренним шестигранником на крючке для подвешивания и сдвиньте крючок в подходящее рабочее положение.
► **Рис.38:** 1. Крючок для подвешивания 2. Болт с внутренним шестигранником
2. Отрегулируйте положение крючка для подвешивания, как показано на рисунке, и затяните болт с внутренним шестигранником.
► **Рис.39**

1	Расстояние крючка для подвешивания от земли.
2	Расстояние режущего узла от земли.
3	Горизонтальное расстояние между крючком для подвешивания и незащищенной частью режущего узла.

Правильное обращение с инструментом

⚠ОСТОРОЖНО: Инструмент всегда должен располагаться справа от оператора. Правильное расположение инструмента обеспечивает его оптимальную управляемость и позволяет снизить риск получения серьезных травм из-за отдачи инструмента.

⚠ОСТОРОЖНО: Соблюдайте особую осторожность, чтобы сохранять контроль над инструментом во время работы. Не допускайте отклонения инструмента по направлению к вам или к другим людям, находящимся поблизости. Несоблюдение данного требования может привести к серьезным травмам посторонних лиц или оператора.

⚠ОСТОРОЖНО: Во избежание несчастных случаев расстояние между работающими на одном участке операторами должно составлять более 15 м (50 футов). Также назначьте сотрудников для контроля расстояния между операторами. При появлении в области работы людей или животных немедленно прекратите работу.

⚠ВНИМАНИЕ: Если во время работы режущий узел наталкивается на камень или другой твердый предмет, остановите инструмент и осмотрите его на предмет повреждений. Если режущий узел поврежден, замените его. Использование поврежденного режущего узла может привести к тяжелой травме.

⚠ВНИМАНИЕ: При кошении травы удалите кожух с режущего элемента.

Правильное расположение и управление обеспечивают оптимальный контроль и снижают риск травмы из-за отдачи.

UR016G

► **Рис.40**

UR017G

► **Рис.41**

Использование нейлоновой режущей головки (с механизмом ударного самовыпуска)

Нейлоновая режущая головка представляет собой электрокосу с двумя нитями и механизмом ударного самовыпуска.

Чтобы выпустить нейлоновый шнур, коснитесь земли выступом на нейлоновой режущей головке при вращении.

► **Рис.42:** 1. Наиболее эффективная зона скашивания

ПРИМЕЧАНИЕ: Если нейлоновая режущая головка не вращается, функция ударного самовыпуска не будет работать правильно.

ПРИМЕЧАНИЕ: Если нейлоновый шнур не выходит при ударе о землю, повторно наматывайте/замените его в соответствии с процедурами, описанными в разделе по техническому обслуживанию.

ОБСЛУЖИВАНИЕ

⚠ ОСТОРОЖНО: Перед осмотром или обслуживанием инструмента обязательно убедитесь, что он выключен и его блок аккумулятора снят. Несоблюдение этого требования может стать причиной тяжелой травмы из-за случайного включения инструмента.

ПРИМЕЧАНИЕ: Запрещается использовать бензин, растворители, спирт и другие подобные жидкости. Это может привести к обесцвечиванию, деформации и трещинам.

Для обеспечения БЕЗОПАСНОСТИ и НАДЕЖНОСТИ оборудования ремонт, любое другое техобслуживание или регулировку необходимо производить в уполномоченных сервис-центрах Makita или сервис-центрах предприятия с использованием только сменных частей производства Makita.

Очистка инструмента

Очистите инструмент от пыли, грязи и срезанной травы сухой или смоченной мыльной водой, а затем выжатой тканью. Чтобы избежать перегрева инструмента, удаляйте срезанную траву или мусор, прилипший к вентиляционному отверстию инструмента.

Замена нейлонового шнура

⚠ ОСТОРОЖНО: Используйте только нейлоновый шнур с диаметром, указанным в этом руководстве. Не применяйте более толстый шнур, металлическую проволоку, веревку или подобные материалы. Несоблюдение этого требования может привести к повреждению инструмента и тяжелой травме.

⚠ ОСТОРОЖНО: При замене нейлонового шнура снимайте нейлоновую режущую головку с инструмента.

⚠ ОСТОРОЖНО: Убедитесь в том, что крышка нейлоновой режущей головки надежно прикреплена к корпусу, как описано в этом руководстве пользователя. Ненадлежащая фиксация крышки может привести к разрушению нейлоновой режущей головки – она может разлететься на осколки и причинить тяжелую травму.

При прекращении подачи шнура необходимо его заменить. Способ замены нейлонового шнура зависит от типа нейлоновой режущей головки.

95-M10L

► Рис.43

96-M10L

► Рис.44

Замените пластмассовый нож

Замените пластмассовый нож в случае его износа или поломки.

► Рис.45

При установке пластмассового ножа сориентируйте стрелку на ноже в направлении, совпадающем с направлением стрелки на защитном устройстве.

► Рис.46: 1. Стрелка на защитном устройстве
2. Стрелка на ноже

ПОИСК И УСТРАНЕНИЕ НЕИСПРАВНОСТЕЙ

Прежде чем обращаться по поводу ремонта, проведите осмотр самостоятельно. Если обнаружена неисправность, не указанная в руководстве, не пытайтесь разобрать инструмент. Обратитесь в один из авторизованных сервисных центров Makita, в которых для ремонта всегда используются оригинальные детали Makita.

Состояние неисправности	Возможная причина (неисправности)	Способ устранения
Не работает электромотор.	Не вставлен блок аккумулятора.	Установите блок аккумулятора.
	Неисправен аккумулятор (под напряжением)	Перезарядите блок аккумулятора. Если перезарядка не помогает, замените блок аккумулятора.
	Привод работает неправильно.	Обратитесь в местный авторизованный центр для ремонта.
После непродолжительного использования двигатель останавливается.	Низкий уровень заряда аккумулятора.	Перезарядите блок аккумулятора. Если перезарядка не помогает, замените блок аккумулятора.
	Перегрев.	Прекратите работу и дайте инструменту остыть.
Инструмент не достигает максимальной частоты вращения.	Неправильно установлен блок аккумулятора.	Вставьте блок аккумулятора, как описано в этом руководстве.
	Заряд аккумулятора падает.	Перезарядите блок аккумулятора. Если перезарядка не помогает, замените блок аккумулятора.
	Привод работает неправильно.	Обратитесь в местный авторизованный центр для ремонта.
Режущий узел не вращается: ⇒ немедленно выключите машину!	Между защитным элементом и режущим узлом застрял посторонний предмет (например, ветка).	Удалите посторонний предмет.
	Режущий узел плохо закреплен.	Надежно закрепите режущий узел.
	Привод работает неправильно.	Обратитесь в местный авторизованный центр для ремонта.
Сильная вибрация: ⇒ немедленно выключите машину!	Повреждение, деформация или износ режущего узла	Произведите замену режущего узла.
	Режущий узел плохо закреплен.	Надежно закрепите режущий узел.
	Привод работает неправильно.	Обратитесь в местный авторизованный центр для ремонта.
Режущий узел и двигатель не останавливаются: ⇒ Немедленно извлеките аккумулятор!	Электрическая или электронная неисправность.	Извлеките блок аккумулятора и обратитесь в местный авторизованный сервисный центр для ремонта.

ДОПОЛНИТЕЛЬНЫЕ ПРИНАДЛЕЖНОСТИ

⚠ ОСТОРОЖНО: Используйте только рекомендованные принадлежности и приспособления, указанные в этом руководстве. Использование других принадлежностей или приспособлений может привести к тяжелым травмам.

⚠ ВНИМАНИЕ: Данные принадлежности или приспособления рекомендуются для использования с инструментом Makita, указанным в настоящем руководстве. Использование других принадлежностей или приспособлений может привести к получению травмы. Используйте принадлежность или приспособление только по указанному назначению.

Если вам необходимо содействие в получении дополнительной информации по этим принадлежностям, свяжитесь с вашим сервис-центром Makita.

- Режущий диск
- Нейлоновая режущая головка
- Нейлоновый шнур (режущая нить)
- Пластмассовый нож
- Защитное устройство
- Оригинальный аккумулятор и зарядное устройство Makita

ПРИМЕЧАНИЕ: Некоторые элементы списка могут входить в комплект инструмента в качестве стандартных приспособлений. Они могут отличаться в зависимости от страны.

Makita Europe N.V. Jan-Baptist Vinkstraat 2,
3070 Kortenberg, Belgium

Makita Corporation 3-11-8, Sumiyoshi-cho,
Anjo, Aichi 446-8502 Japan

www.makita.com

885A21-968
EN, SL, SQ, BG,
HR, MK, SR, RO,
UK, RU
20221117