

Robert Bosch Power Tools GmbH
70538 Stuttgart
GERMANY

www.bosch-do-it.com

F 016 L81 745 (2017.11) O / 263



F 016 L81 745

EasyAquatak 100

 **BOSCH**

de Originalbetriebsanleitung	pl Instrukcja oryginalna	sr Originalno uputstvo za rad
en Original instructions	cs Původní návod k používání	sl Izvirna navodila
fr Notice originale	sk Pôvodný návod na použitie	hr Originalne upute za rad
es Manual original	hu Eredeti használati utasítás	et Algupärane kasutusjuhend
pt Manual original	ru Оригинальное руководство по эксплуатации	lv Instrukcijas oriģinālvalodā
it Istruzioni originali	uk Оригінальна інструкція з експлуатації	lt Originali instrukcija
nl Oorspronkelijke gebruiksaanwijzing	kk Пайдалану нұсқаулығының түпнұсқасы	ar تعليمات التشغيل الأصلية
da Original brugsanvisning	ro Instrucțiuni originale	fa دفترچه راهنمای اصلی
sv Bruksanvisning i original	bg Оригинална инструкция	
no Original driftsinstruks	mk Оригинална упатство за работа	
fi Alkuperäiset ohjeet		
el Πρωτότυπο οδηγιών χρήσης		
tr Orijinal işletme talimatı		





Deutsch	Seite	3
English	Page	11
Français	Page	19
Español	Página	27
Português	Página	36
Italiano	Pagina	43
Nederlands	Pagina	51
Dansk	Side	59
Svenska	Sida	66
Norsk	Side	73
Suomi	Sivu	80
Ελληνικά	Σελίδα	87
Türkçe	Sayfa	95
Polski	Strona	103
Česky	Strana	112
Slovensky	Strana	119
Magyar	Oldal	127
Русский	Страница	136
Українська	Сторінка	145
Қазақша	Бет	154
Română	Pagina	164
Български	Страница	172
Македонски	Страна	181
Srpski	Strana	188
Slovensko	Stran	196
Hrvatski	Stranica	203
Eesti	Lehekülj	210
Latviešu	Lappuse	217
Lietuviškai	Puslapis	226
عربي	صفحة	242
فارسی	صفحه	250
CE		

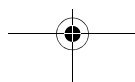
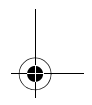
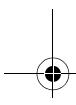
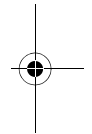
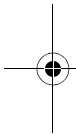

Deutsch

Sicherheitshinweise

Erläuterung der Bildsymbole



Allgemeiner Gefahrenhinweis.



Den Wasserstrahl nie auf Menschen, Tiere, das Gerät oder elektrische Teile richten.

Achtung: Der Hochdruckstrahl kann gefährlich sein, wenn er missbräuchlich verwendet wird.



Entsprechend den geltenden Vorschriften darf das Gerät ohne Systemtrennung nicht an ein Trinkwassernetz angeschlossen werden. Verwenden Sie einen Systemtrenner nach IEC 61770 Typ BA.

Wasser, das durch den Systemtrenner fließt, ist kein Trinkwasser mehr.

Sicherheitshinweise für Hochdruckreiniger



Lesen Sie alle Sicherheitshinweise und Anweisungen. Versäumnisse bei der

Einhaltung der Sicherheitshinweise und Anweisungen können elektrischen Schlag, Brand und/oder schwere Verletzungen verursachen.

Die an dem Gerät angebrachten Warn- und Hinweisschilder geben wichtige Hinweise für den gefahrlosen Betrieb.

Neben den Hinweisen in der Betriebsanleitung müssen die allgemeinen Sicherheits- und Unfallverhütungsvorschriften berücksichtigt werden.

Stromanschluss

- ▶ Die Spannung der Stromquelle muss mit den Angaben auf dem Typenschild des Gerätes übereinstimmen.
- ▶ Es wird empfohlen, dieses Gerät nur an eine Steckdose anzuschließen, die mit einem 30 mA Fehlerstrom-Schutzschalter abgesichert ist.
- ▶ Ziehen Sie den Stecker aus der Steckdose, auch wenn Sie das Gerät nur für kurze Zeit unbeaufsichtigt lassen.
- ▶ Die elektrische Spannungsversorgung muss der IEC 60364-1 entsprechen.
- ▶ Wenn ein Ersatz der Anschlussleitung erforderlich ist, dann ist dies vom Hersteller, dessen autorisierten Kundendienststelle oder einer dafür qualifizierten Person ausführen zu lassen, um Sicherheitsgefährdungen zu vermeiden.
- ▶ Den Netzstecker niemals mit nassen Händen anfassen.
- ▶ Ziehen Sie nicht den Netzstecker während Sie mit dem Gerät arbeiten.
- ▶ Die Netzanschlussleitung oder das Verlängerungskabel nicht überfahren, quetschen oder daran zerren, da es beschädigt werden könnte. Schützen Sie das Kabel vor Hitze, Öl und scharfen Kanten.

4 | Deutsch

- ▶ Benutzen Sie das Gerät nicht wenn das Netzkabel oder wichtige Teile, wie Hochdruckschlauch, Sprühpistole oder Sicherheitseinrichtungen beschädigt sind.
- ▶ Achtung: Nicht vorschriftsmäßige Verlängerungskabel können gefährlich sein.
- ▶ Bei Verwendung eines Verlängerungskabels müssen Stecker und Kupplung wasserdichter Ausführung sein. Das Verlängerungskabel muss einen Leiterquerschnitt gemäß den Vorgaben in der Betriebsanleitung haben und gegen Spritzwasser geschützt sein. Die Steckverbindung darf nicht im Wasser liegen.
- ▶ Wenn Stecker am Stromversorgungs- oder Verlängerungskabel gewechselt werden, muss Spritzwasserschutz und mechanische Stabilität erhalten bleiben.

Wasseranschluss

- ▶ Beachten Sie die Vorschriften Ihres Wasserversorgungsunternehmens.
- ▶ Die Verschraubung aller Anschlussschläuche muss dicht sein.
- ▶ Verwenden Sie nur einen verstärkten Schlauch mit einem Durchmesser von 12,7 mm (1/2").
- ▶ Das Gerät sollte niemals ohne Rückströmventil an eine Trinkwasserversorgung angeschlossen werden. Wasser, welches durch das Rückströmventil geflossen ist, wird als nicht mehr trinkbar erachtet.
- ▶ Der Hochdruckschlauch darf nicht beschädigt sein (Berstgefahr). Ein beschädigter Hochdruckschlauch muss unverzüglich ausgetauscht werden. Es dürfen nur vom Hersteller empfohlene Schläuche und Verbindungen verwendet werden.
- ▶ Hochdruckschläuche, Armaturen und Kupplungen sind für die Sicherheit des Gerätes wichtig. Verwenden Sie vom Hersteller empfohlene Schläuche, Armaturen und Kupplungen.
- ▶ Am Wasseranschluss darf nur sauberes oder gefiltertes Wasser verwendet werden.

Verwendung

- ▶ Das Gerät mit dem Zubehör ist vor Benutzung auf ordnungsgemäßen Zustand und Betriebssicherheit zu überprüfen. Falls der Zustand nicht einwandfrei ist, darf es nicht benutzt werden.
- ▶ Richten Sie den Wasserstrahl nicht auf sich oder andere, um Kleidung oder Schuhwerk zu reinigen.
- ▶ Es dürfen keine lösungsmittelhaltigen Flüssigkeiten, unverdünnte Säuren, Azeton oder Lösungsmittel einschließlich Benzin, Farbverdünner und Heizöl angesaugt werden, da deren Sprühnebel hoch entzündlich, explosiv und giftig sind.
- ▶ Beim Einsatz des Gerätes in Gefahrenbereichen (z. B. Tankstellen) sind die entsprechenden Sicherheitsvorschriften zu beachten. Der Betrieb in explosionsgefährdeten Räumen ist untersagt.
- ▶ Das Gerät muss auf einem standfesten Untergrund stehen.

- ▶ Achten Sie bei der Verwendung in geschlossenen Räumen auf eine ausreichende Belüftung. Stellen Sie sicher, dass Fahrzeuge während der Reinigung ausgeschaltet sind (Motor aus).
- ▶ Arbeiten Sie nicht auf einer Leiter. Achten Sie beim Arbeiten auf Balkonen oder anderen erhöhten Flächen darauf, dass Sie jederzeit alle Kanten sehen.
- ▶ Nur vom Gerätehersteller empfohlene Reinigungsmittel verwenden. Die Anwendungs-, Entsorgungs- und Warnhinweise des Herstellers beachten.
- ▶ Alle stromführenden Teile im Arbeitsbereich müssen spritzwassergeschützt sein.
- ▶ Der Auslösehebel der Sprühpistole darf bei Betrieb nicht in Stellung ON festgeklemmt werden.
- ▶ Tragen Sie geeignete Schutzkleidung gegen Spritzwasser. Benutzen Sie das Gerät nicht in Reichweite von Personen, es sei denn diese tragen ebenfalls Schutzkleidung.
- ▶ Tragen Sie wenn nötig geeignete Schutzausrüstung (PSA) gegen Spritzwasser, z. B. Schutzbrille, Staubschutzmaske etc., um sich vor Wasser, Partikeln und/oder Aerosolen zu schützen, die von Gegenständen reflektiert werden.
- ▶ **Beim Gebrauch von Hochdruckreinigern können sich Aerosole bilden.** Das Einatmen von Aerosolen ist gesundheitsschädlich.
- ▶ Hoher Druck kann Objekte zurückprallen lassen. Tragen Sie wenn nötig eine geeignete persönliche Schutzausrüstung, z. B. eine Schutzbrille.
- ▶ Zur Vermeidung von Beschädigungen durch den Hochdruckstrahl Fahrzeugreifen/Ventile nur mit einem Mindestabstand von 30 cm reinigen. Erstes Anzeichen für Beschädigung ist eine Verfärbung des Reifens. Beschädigte Fahrzeugreifen/Ventile sind lebensgefährlich.
- ▶ Asbesthaltige und andere Materialien, die gesundheitsgefährdende Stoffe enthalten, dürfen nicht abgespritzt werden.
- ▶ Die empfohlenen Reinigungsmittel nicht unverdünnt verwenden. Die Produkte sind insofern sicher, als sie keine Säuren, Laugen oder umweltschädigende Stoffe enthalten. Wir empfehlen, die Reinigungsmittel für Kinder unzugänglich aufzubewahren. Bei Kontakt des Reinigungsmittels mit den Augen sofort gründlich mit Wasser ausspülen, bei Verschlucken sofort einen Arzt konsultieren.
- ▶ **Verwenden Sie den Hochdruckreiniger nie ohne Wasserfilter, mit schmutzigem oder mit beschädigtem Wasserfilter.** Bei Verwendung des Hochdruckreinigers ohne Wasserfilter oder mit schmutzigem oder beschädigtem Wasserfilter erlischt die Gewährleistung.
- ▶ Metallteile können nach längerem Gebrauch heiß werden. Wenn notwendig, Schutzhandschuhe tragen.
- ▶ Bei schlechten Wetterbedingungen insbesondere bei einem aufziehenden Gewitter nicht mit dem Hochdruckreiniger arbeiten.

Bedienung

- ▶ Die bedienende Person darf das Gerät nur bestimmungsgemäß verwenden. Die örtlichen Gegebenheiten sind zu berücksichtigen. Beim Arbeiten bewusst auf andere Personen achten, insbesondere Kinder.
- ▶ Das Gerät darf nur von Personen benutzt werden, die in der Benutzung und Handhabung unterwiesen sind oder einen Nachweis erbringen können, dass sie das Gerät bedienen können. Das Gerät darf nicht von Kindern oder Jugendlichen betrieben werden.
- ▶ Erlauben Sie Kindern, Personen mit eingeschränkten physischen, sensorischen oder geistigen Fähigkeiten oder mangelnder Erfahrung und/oder mangelndem Wissen und/oder mit diesen Anweisungen nicht vertrauten Personen niemals das Gartengerät zu benutzen. Nationale Vorschriften beschränken möglicherweise das Alter des Bedieners.
- ▶ Kinder sollten beaufsichtigt werden, um sicherzustellen, dass sie nicht mit dem Gartengerät spielen.
- ▶ Das Gerät darf nie unbeaufsichtigt gelassen werden, wenn es eingeschaltet ist.
- ▶ Der aus der Hochdruckdüse austretende Wasserstrahl erzeugt einen Rückstoß. Deshalb Sprühpistole und Sprühlanze fest halten.
- ▶ Halten Sie das Gerät während des Betriebes nicht fest. Es sollte eine aufrechte Position haben, wenn es auf dem Boden steht, wie in der Betriebsanleitung dargestellt.

Transport

- ▶ Vor dem Transport das Gerät ausschalten und sichern.

Wartung





- ▶ Schalten Sie das Gerät vor allen Reinigungs- und Wartungsarbeiten und dem Wechsel von Zubehör aus. Ziehen Sie den Stecker, wenn das Gerät mit Netzspannung betrieben wird.
- ▶ Instandsetzungen dürfen nur durch autorisierte Bosch-Kundendienstwerkstätten durchgeführt werden.

Zubehör und Ersatzteile

- ▶ Es dürfen nur Zubehör und Ersatzteile verwendet werden, die vom Hersteller freigegeben sind. Original-Zubehör und Original-Ersatzteile gewährleisten den störungsfreien Betrieb des Gerätes.

Symbole

Die nachfolgenden Symbole sind für das Lesen und Verstehen der Betriebsanleitung von Bedeutung. Prägen Sie sich die Symbole und ihre Bedeutung ein. Die richtige Interpretation der Symbole hilft Ihnen, das Elektrowerkzeug besser und sicherer zu gebrauchen.

Symbol	Bedeutung
	Bewegungsrichtung
	Gewicht
	Ein
	Aus
	Zubehör

Bestimmungsgemäßer Gebrauch

Das Gerät ist bestimmt für die Reinigung von Flächen und Objekten im Außenbereich, für Geräte, Fahrzeuge und Boote, sofern das entsprechende Zubehör, wie z. B. von Bosch freigegebene Reinigungsmittel, verwendet werden.

Der bestimmungsgemäße Gebrauch bezieht sich auf eine Umgebungstemperatur zwischen 0 °C und 40 °C.

Dieses Produkt ist nicht für den gewerblichen Einsatz geeignet.

Halten Sie das Gerät während des Betriebes nicht fest. Es sollte eine aufrechte Position haben, wenn es auf dem Boden steht, wie in der Betriebsanleitung dargestellt.

Technische Daten

Hochdruckreiniger		EasyAquatak 100
Sachnummer		3 600 HA7 E..
Nennaufnahme	kW	1,2
Temperatur Zulauf max.	°C	40
Wassermenge Zulauf min.	l/min	5,5
Zulässiger Druck	MPa	10
Nennndruck	MPa	6,7
Durchfluss	l/min	4,8
Maximaler Eingangsdruck	MPa	1
Autostop-Funktion		●
Gewicht entsprechend EPTA-Procedure 01:2014	kg	3,7
Schutzklasse		□/II
Seriennummer	Siehe Seriennummer (Typenschild) am Hochdruckreiniger	

Die Angaben gelten für eine Nennspannung [U] von 230 V. Bei abweichenden Spannungen und in länderspezifischen Ausführungen können diese Angaben variieren.

Einschaltvorgänge erzeugen kurzfristige Spannungsabsenkungen. Bei ungünstigen Netzbedingungen können Beeinträchtigungen anderer Geräte auftreten. Bei Netzimpedanzen kleiner als 0,153 Ohm sind keine Störungen zu erwarten.

Geräusch-/Vibrationsinformation

Geräuschemissionswerte ermittelt entsprechend EN 60335-2-79.

Der A-bewertete Geräuschpegel des Gerätes beträgt typischerweise: Schalldruckpegel 79 dB(A); Schalleistungspegel 91 dB(A). Unsicherheit K = 3 dB.

Gehörschutz tragen!

Schwingungsgesamtwerte a_h (Vektorsumme dreier Richtungen) und Unsicherheit K ermittelt entsprechend EN 60335-2-79: $a_h = 1,3 \text{ m/s}^2$, $K = 0,6 \text{ m/s}^2$.

Montage und Betrieb

Handlungsziel	Bild	Seite
Lieferumfang	1	251
Hochdruckschlauch/Sprühpistole anschließen	2	252
Wasseranschluss	3	252
Spülmittelflasche anschließen	4	253
Ein-/Ausschalten	5	254

Handlungsziel	Bild	Seite
Düsenstrahl einstellen	6	254
Arbeitswinkel einstellen		
Arbeitshinweise	7	255
Düse reinigen	8	256
Filter reinigen	9	256
Lagerung	10	257
Zubehör auswählen	11	258

Inbetriebnahme

Elektrische Sicherheit



Achtung! Schalten Sie vor Wartungs- oder Reinigungsarbeiten das Gartengerät aus und ziehen Sie den Netzstecker. Gleiches gilt, wenn das Stromkabel beschädigt, angeschnitten oder verwickelt ist.

Ihr Gartengerät ist zur Sicherheit schutzisoliert und benötigt keine Erdung. Die Betriebsspannung beträgt 230 V AC, 50 Hz (für Nicht-EU-Länder auch 220 V oder 240 V).

Zur Erhöhung der Sicherheit benutzen Sie einen FI-Schalter (RCD) mit einem Fehlerstrom von maximal 30 mA. Prüfen Sie den FI-Schalter vor jeder Benutzung.

Die Netz- und Verlängerungskabel müssen regelmäßig auf Schadensmerkmale überprüft werden und dürfen nur in einwandfreiem Zustand verwendet werden.

Wenn ein Ersatz der Anschlussleitung erforderlich ist, dann ist dies von Bosch oder einer autorisierten Kundendienststelle für Bosch-Elektrowerkzeuge auszuführen, um Sicherheitsgefährdungen zu vermeiden.

Verwenden Sie nur zugelassene Verlängerungskabel.



VORSICHT: Nicht vorschriftsmäßige Verlängerungskabel können gefährlich sein. Verlängerungskabel, Stecker und Kupplung müssen wasserdichte, für den Außenbereich zugelassene Ausführungen sein.

Verwenden Sie nur Verlängerungskabel, -leitungen oder Kabeltrommeln, die den Normen EN 61242 / IEC 61242 oder IEC 60884-2-7 entsprechen.

Wenn Sie zum Betrieb des Gerätes ein Verlängerungskabel benutzen wollen, sind folgende Leiterquerschnitte erforderlich:

- Leiterquerschnitt 1,5 mm² für Verlängerungskabel bis zu einer maximalen Länge von 20 m

Kabelverbindungen (Netzstecker und Steckdosen) sollten trocken sein und nicht auf dem Boden liegen.

Wir empfehlen, zu diesem Zweck eine Kabeltrommel zu verwenden, deren Steckdose sich mindestens 60 mm über dem Boden befindet

Hinweis: Wird ein Verlängerungskabel benutzt, muss dieses – wie bei den Sicherheitsvorschriften beschrieben – einen Schutzleiter besitzen, der über den Stecker mit dem Schutzleiter Ihrer elektrischen Anlage verbunden ist.

8 | Deutsch

Beachten Sie die Bedienungsanleitung vom Hersteller des Verlängerungskabels oder der Kabeltrommel sowie die nationalen Vorschriften zu deren Verwendung.

In Zweifelsfällen fragen Sie einen ausgebildeten Elektriker oder die nächste Bosch Service-Vertretung.

Hinweis für Produkte, die **nicht in GB** verkauft werden:

ACHTUNG: Zu Ihrer Sicherheit ist es erforderlich, dass der am Gartengerät angebrachte Stecker mit dem Verlängerungskabel verbunden wird. Die Kupplung des Verlängerungskabels muss vor Spritzwasser geschützt sein, aus Gummi bestehen oder mit Gummi überzogen sein. Das Verlängerungskabel muss mit einer Zugentlastung verwendet werden.

Betrieb

- ▶ **Beachten Sie, dass dieses Gerät nicht ohne Wasser laufen darf.**

Einschalten

Den Wasserschlauch (nicht mitgeliefert) mit dem Wasseranschluss und dem Gerät verbinden.

Stellen Sie sicher, dass der Netzschalter in Stellung 0 steht und schließen Sie das Gerät an die Steckdose an.

Öffnen Sie den Wasserhahn.

Betätigen Sie die Einschaltsperrle (hinterer Schalter an dem Pistolengriff), um den Abzug freizugeben. Drücken Sie den Abzug ganz durch, bis das Wasser gleichmäßig fließt und sich keine Luft mehr im Gerät und im Hochdruckschlauch befindet. Lassen Sie den Abzug los. Betätigen Sie die Einschaltsperrle (vorderer Schalter an dem Pistolengriff).

Drehen Sie den Netzschalter. Richten Sie die Sprühpistole nach unten. Betätigen Sie die Einschaltsperrle, um den Abzug freizugeben. Drücken Sie den Abzug ganz durch.

Autostop-Funktion

Das Gerät schaltet den Motor ab, sobald der Abzug am Pistolengriff losgelassen wird.

Arbeitshinweise

Allgemeines

Stellen Sie sicher, dass der Hochdruckreiniger auf ebenem Untergrund steht.

Gehen Sie mit dem Hochdruckschlauch nicht zu weit nach vorne bzw. ziehen Sie den Hochdruckreiniger nicht am Schlauch. Dies kann dazu führen, dass der Hochdruckreiniger nicht mehr sicher steht und umfällt.

Knicken Sie den Hochdruckschlauch nicht und fahren Sie nicht mit einem Fahrzeug darüber. Schützen Sie den Hochdruckschlauch vor scharfen Kanten oder Ecken.

Arbeitshinweise für das Arbeiten mit Reinigungsmitteln

- ▶ **Verwenden Sie nur Reinigungsmittel, die ausdrücklich für Hochdruckreiniger geeignet sind.**

Wir empfehlen, im Sinne des Umweltschutzes Reinigungsmittel sparsam zu verwenden. Die auf dem Behälter angebrachten Empfehlungen zur Verdünnung beachten.

Die mit diesem Produkt ausgelieferte Hochdruck-Schaumdüse besitzt einen Regler zur Einstellung des Reinigungsmittels. Die Regulierung erfolgt nach Bedarf.

Empfohlene Reinigungsmethode

Schritt 1: Entfernen Sie den groben Schmutz.

Schritt 2: Montieren Sie die Spülmittelflasche und tragen Sie damit wenig Reinigungsmittel auf.

Schritt 3: Spülen Sie den gelösten Schmutz und das Reinigungsmittel mit dem breiten Fächerstrahl ab.

Hinweis: Beginnen Sie beim Reinigen senkrechter Flächen mit dem Schmutz-/Reinigungsmittel unten und arbeiten Sie sich nach oben. Beim Abspülen arbeiten Sie sich von oben nach unten.

Verwendung an alternativen Wasserstellen

Dieser Hochdruckreiner ist selbstansaugend und erlaubt das Ansaugen von Wasser aus Behältern oder natürlichen Quellen. Es ist **WICHTIG**, dass der Wasserfilter in sauberem Zustand am Wassereingang eingesetzt ist und nur sauberes Wasser angesaugt wird.

Offene Tanks/Behälter und natürliche Gewässer

Verwenden Sie das Selbst-Ansaugzubehör bestehend aus:

- Ansaugsieb mit Rückschlagventil
- 3 m verstärkter Saugschlauch
- Universalkupplung zum Hochdruckreiner

Mit diesem Zubehör kann der Hochdruckreiner Wasser 0,5 m hoch über den Wasserspiegel ansaugen. Dies kann ungefähr 15 Sekunden dauern.

Tauchen Sie den 3-m-Schlauch vollständig unter Wasser, um die Luft im Schlauch zu verdrängen. Schließen Sie den 3-m-Schlauch an den Hochdruckreiner an und stellen Sie sicher, dass das Ansaugsieb unter Wasser bleibt.

Schalten Sie den Hochdruckreiner mit abgenommener Sprühpistole ein und lassen Sie ihn laufen, bis Wasser gleichmäßig aus dem Hochdruckschlauch fließt. Wenn nach 25 Sekunden noch kein Wasser austritt, schalten Sie den Hochdruckreiner aus und prüfen Sie alle Anschlüsse. Sobald Wasser fließt, den Hochdruckreiner ausschalten und zum Arbeiten die Sprühpistole und die Sprühlanze anschließen.

Es ist wichtig, dass Schlauch und Kupplungen von guter Qualität sind, dicht verbunden und die Dichtungen unbeschädigt und gerade eingelegt sind. Undichte Anschlüsse können das Ansaugen behindern.

Wasserbehälter mit Entleerhahn

Wenn der Hochdruckreiner an einen Tank mit einem passenden Entleerhahn angeschlossen werden soll, muss zuerst ein Wasserschlauch (nicht mitgeliefert) am Hahn angeschlossen werden. Öffnen Sie den Hahn, um alle Luft aus dem Schlauch zu verdrängen und schließen Sie ihn dann an den Hochdruckreiner an.

Fehlersuche

Symptome	Mögliche Ursache	Abhilfe
Motor läuft nicht an	Stecker nicht angeschlossen	Stecker anschließen
	Steckdose defekt	Andere Steckdose benutzen
	Sicherung hat ausgelöst	Sicherung wechseln
	Verlängerungskabel beschädigt	Ohne Verlängerungskabel versuchen
	Motorschutz hat angesprochen	Den Motor 15 min abkühlen lassen
	Eingefroren	Pumpe, Wasserschlauch oder Zubehör auftauen lassen
Motor bleibt stehen	Sicherung hat ausgelöst	Sicherung austauschen
	Netzspannung nicht richtig	Netzspannung prüfen, muss der Angabe auf dem Typenschild entsprechen
	Motorschutz hat angesprochen	Den Motor 15 min abkühlen lassen
Sicherung löst aus	Sicherung zu schwach	An einen Stromkreis anschließen, der passend zur Leistung des Hochdruckreinigers abgesichert ist
Der Motor läuft, aber kein Druck vorhanden	Düse teilweise verstopft	Düse reinigen
Motorgeräusch vorhanden aber keine Funktion	Unzureichende Netzspannung	Prüfen Sie, ob die Spannung des Stromnetzes den Angaben auf dem Typenschild entspricht.
	Zu niedrige Spannung wegen Verwendung eines Verlängerungskabels	Prüfen Sie, ob das Verlängerungskabel geeignet ist
	Gerät wurde lange Zeit nicht benutzt	Wenden Sie sich an den autorisierten Bosch Kundendienst
	Probleme mit der Autostop-Funktion	Wenden Sie sich an den autorisierten Bosch Kundendienst
Pulsierender Druck	Luft in Wasserschlauch oder Pumpe	Hochdruckreiniger mit offener Sprühpistole, offenem Wasserhahn und bei auf Niederdruck eingestellter Düse laufen lassen, bis ein gleichmäßiger Arbeitsdruck erreicht wird
	Wasserversorgung nicht korrekt	Prüfen, ob der Wasseranschluss den Angaben in den technischen Daten entspricht. Die kleinsten Wasserschläuche die verwendet werden dürfen, sind 1/2" oder Ø 13 mm
	Wasserfilter verstopft	Wasserfilter reinigen
	Wasserschlauch gequetscht oder geknickt	Wasserschlauch gerade auslegen
	Hochdruckschlauch zu lang	Hochdruckschlauch-Verlängerung abnehmen, max. Wasserschlauchlänge 7 m
Druck gleichmäßig aber zu niedrig Hinweis: Bestimmtes Zubehör verursacht einen niedrigen Druck	Düse abgenutzt	Düse auswechseln
	Start-/Stoppventil abgenutzt	Abzug 5 mal schnell hintereinander betätigen
Der Motor läuft, aber Druck begrenzt oder kein Arbeitsdruck	Wasser nicht angeschlossen	Wasser anschließen
	Filter verstopft	Filter reinigen
	Düse verstopft	Düse reinigen
Der Hochdruckreiniger startet von alleine	Pumpe oder Sprühpistole undicht	Wenden Sie sich an den autorisierten Bosch Kundendienst
Gerät ist undicht	Pumpe ist undicht	Geringe Wasserleckagen sind zulässig; Bei größeren Leckagen kontaktieren Sie den Kundendienst.

10 | Deutsch

Wartung und Service

Wartung

- **Vor allen Arbeiten am Gerät Netzstecker ziehen und Wasseranschluss lösen.**

Hinweis: Führen Sie die folgenden Wartungsarbeiten regelmäßig aus, damit eine lange und zuverlässige Nutzung gewährleistet ist.

Untersuchen Sie das Gerät regelmäßig auf offensichtliche Mängel, wie lose Befestigung und verschlissene oder beschädigte Bauteile.

Prüfen Sie, ob Abdeckungen und Schutzvorrichtungen unbeschädigt und richtig angebracht sind. Führen Sie vor der Benutzung eventuell notwendige Wartungs- oder Reparaturarbeiten durch.

Wenn ein Ersatz der Anschlussleitung erforderlich ist, dann ist dies von Bosch oder einer autorisierten Kundendienststelle für Bosch-Elektrowerkzeuge auszuführen, um Sicherheitsgefährdungen zu vermeiden.

Nach Gebrauch/Aufbewahrung

Schalten Sie den Ein-/Ausschalter aus und betätigen Sie den Abzug, um den Hochdruckschlauch zu entleeren.

Das Äußere des Hochdruckreinigers mit Hilfe einer weichen Bürste und einem Lappen reinigen. Wasser, Lösemittel und Poliermittel dürfen nicht verwendet werden. Alle Verschmutzungen entfernen, insbesondere die Lüftungsschlitze des Motors reinigen.

Lagerung nach Saisonende: Entleeren Sie alles Wasser aus der Pumpe, indem Sie den Motor einige Sekunden laufen lassen und den Abzug betätigen.

Keine anderen Gegenstände auf das Gerät stellen.

Lagern Sie das Gerät in einer frostfreien Umgebung.

Stellen Sie sicher, dass die Kabel während der Lagerung nicht eingeklemmt sind. Knicken Sie den Hochdruckschlauch nicht ab.

Kundendienst und Anwendungsberatung

www.bosch-do-it.com

Geben Sie bei allen Rückfragen und Ersatzteilbestellungen bitte unbedingt die 10-stellige Sachnummer laut Typenschild des Gerätes an.

Deutschland

Robert Bosch Power Tools GmbH
Servicezentrum Elektrowerkzeuge
Zur Luhne 2

37589 Kalefeld – Willershausen

Unter www.bosch-pt.com können Sie online Ersatzteile bestellen oder Reparaturen anmelden.

Kundendienst: Tel.: (0711) 40040480

Fax: (0711) 40040481

E-Mail: Servicezentrum.Elektrowerkzeuge@de.bosch.com

Anwendungsberatung: Tel.: (0711) 40040480

Fax: (0711) 40040482

E-Mail: kundenberatung.ew@de.bosch.com

Österreich

Unter www.bosch-pt.at können Sie online Ersatzteile bestellen.

Tel.: (01) 797222010

Fax: (01) 797222011

E-Mail: service.elektrowerkzeuge@at.bosch.com

Schweiz

Unter www.bosch-pt.com/ch/de können Sie online Ersatzteile bestellen.

Tel.: (044) 8471511

Fax: (044) 8471551

E-Mail: Aftersales.Service@de.bosch.com

Luxemburg

Tel.: +32 2 588 0589

Fax: +32 2 588 0595

E-Mail: outillage.gereedschap@be.bosch.com

Umweltschutz

Umweltbelastende Chemikalien dürfen nicht in den Boden, ins Grundwasser, in Teiche, Flüsse etc. gelangen.

Bei der Verwendung von Reinigungsmitteln die Angaben auf der Verpackung und die vorgeschriebene Konzentration genau einhalten.

Bei der Reinigung von Motorfahrzeugen die örtlichen Vorschriften beachten: Es muss verhindert werden, dass abgesprühtes Öl ins Grundwasser gelangt.

Entsorgung

Hochdruckreiniger, Zubehör und Verpackungen sollen einer umweltgerechten Wiederverwertung zugeführt werden.



Werfen Sie Hochdruckreiniger nicht in den Hausmüll!

Nur für EU-Länder:

Gemäß der Europäischen Richtlinie 2012/19/EU über Elektro- und Elektronik-Altgeräte und ihrer Umsetzung in nationales Recht müssen nicht mehr gebrauchsfähige Elektro- und Elektronikgeräte getrennt gesammelt und einer umweltgerechten Wiederverwertung zugeführt werden.

Änderungen vorbehalten.

English

Safety Notes

Explanation of symbols



General hazard safety alert.



Never direct the water jet at people, animals, the unit or electric components.

Warning: High pressure jets can be dangerous if subject to misuse.



According to the applicable regulations, the appliance must never be used on the drinking water network without a system separator. Use a separator as per IEC 61770 Type BA.

Water flowing through a system separator is considered not drinkable.

Safety Notes for pressure washer



Read all safety warnings and all instructions. Failure to follow the warnings and instructions may result in electric shock, fire and/or serious injury.

The warning and information signs attached to the unit provide important information for safe operation. Apart from the information in the operating instructions comply with the general safety regulations and regulations for the prevention of accidents.

Connecting to the mains

▶ The voltage indicated on the rating plate must correspond to the voltage of the power source.

▶ We recommend that this equipment is only connected into a socket which is protected by a circuit-breaker that would be actuated by a 30 mA residual current.

▶ Remove the plug from socket whenever the machine is left unattended for any period.

▶ The electric supply installation should comply with IEC 60364-1.

▶ If the supply cord is damaged, it must be replaced by the manufacturer, its service agent or similarly qualified persons in order to avoid a hazard.

▶ If the plug is damaged, pay attention to the following:

▶ Plugs and sockets situated near the work site or outdoors should be to class IP 55 of BS 5490 to provide adequate protection against ingress of water, etc. and cable entries require effective sealing. Rubber shrouds should be provided over cable glands. Drip-proof (class IP X2 of BS 5490) plugs and sockets to BS 4343 are suitable for use indoors where the plug is away from the water spray area where the appliance is in use.

▶ Never touch the mains plug with wet hands.

▶ Do not pull plug while operating the device.

▶ Do not run over, crush or pull the power supply cord or extension cord, otherwise it may be damaged. Protect the cable from heat, oil and sharp edges.

▶ Do not use the unit, if the power supply cord or important parts, e. g.

12 | English

high-pressure hose, power gun or safety devices are damaged.

- ▶ **Warning:** Inadequate extension cords can be dangerous.
- ▶ If an extension cord is used, the plug and socket must be of watertight construction. The extension cord must have a cross section in accordance with the operating instructions and be protected against splashed water. The connection must not be in water.
- ▶ When replacing plugs on the power supply cable or extension lead the spray water guard and mechanical stability must remain intact.

Water connection

- ▶ Comply with the regulations of your water supply company.
- ▶ All connecting hoses must have properly sealed joints.
- ▶ Make sure that the supply hose is at least 12.7 mm (1/2") in diameter and is reinforced.
- ▶ The appliance should never be used on the drinking water supply without a back flow valve. Water which has passed the back flow valve is regarded as undrinkable.
- ▶ The high-pressure hose must not be damaged (danger of bursting). A damaged high-pressure hose must be replaced immediately. Only use hoses and connections recommended by the manufacturer.
- ▶ High-pressure hoses, fittings and couplings are important for the safety of the appliance. Use only hoses, fittings and couplings recommended by the manufacturer.

- ▶ Only clean or filtered water should be used for intake.

Application

- ▶ Before use, check that the unit and operating equipment are in perfect condition and are safe to operate. Do not use the unit if it is not in perfect condition.
- ▶ Do not direct the jet against yourself or others in order to clean clothes or footwear.
- ▶ Do not use solvent-containing liquids, undiluted acids, acetone or solvents! This includes petrol, paint thinners, heating oil. The sprayed vapour is highly flammable, explosive and toxic.
- ▶ The appropriate safety regulations must be observed when using the unit in dangerous areas (e. g. petrol stations). It is forbidden to operate the unit in potentially explosive locations.
- ▶ The unit must be placed on a solid base.
- ▶ Take care if using the machine in a confined space ensuring that there is adequate ventilation. Ensure that all vehicles are switched off at all times whilst cleaning.
- ▶ Do not operate from a ladder. Take care when using the machine on balconies or other raised areas ensuring that you can see any edges at all times.
- ▶ Only use detergents recommended by the manufacturer. Comply with the application, disposal and warning instructions of the detergent manufacturers.

- ▶ All current-conducting components in the working area must be protected against splashed water.
- ▶ The gun trigger must not be jammed in position "ON" during operation.
- ▶ Wear suitable protective clothing to protect against splash water. Do not use the machine in reach of persons, unless these are also wearing protective clothing.
- ▶ If necessary wear personal protective equipment (PPE) e. g. safety goggles, breathing protection etc to protect against water, particles and/or aerosols sprayed back from parts.
- ▶ **During use of high pressure cleaners, aerosols may be formed.** Inhalation of aerosols can be hazardous to health.
- ▶ High pressure may cause objects to rebound. If necessary wear suitable personnel protective equipment such as safety goggles.
- ▶ Vehicle tyres/tyre valves may only be cleaned from a minimum distance of 30 cm in order to avoid damages by the high-pressure jet. The first indication of damage is the discolouration of the tyre. Damaged vehicle tyres/tyre valves are dangerous to life.
- ▶ Materials containing asbestos and other materials which contain substances which are hazardous to your health must not be sprayed.
- ▶ Detergents must not be used undiluted. The products are safe to use as they contain no acids, alkalis or substances which are detrimental to the environment. We recommend that the detergents are kept out of the reach of children. If detergent comes into contact with the eyes, wash immediately with plenty of water and if swallowed contact a doctor immediately.
- ▶ **Never use the power washer without water filter, or with a contaminated or damaged water filter.** Using the power washer without water filter or with a contaminated or damaged water filter shall void the warranty.
- ▶ Metal parts may become hot after prolonged usage, if necessary wear protective gloves.
- ▶ Avoid high pressure washing in bad weather conditions especially when there is a risk of lightning.

Operation

- ▶ The operator must use the unit in accordance with the regulations. He/she must take local conditions into account and be aware of other people, especially children, when operating the unit.
- ▶ The unit may only be used by authorised persons who have received training or have demonstrated their ability to operate the unit. The unit must not be operated by children or juveniles (danger of accidents due to incorrect use of the unit).
- ▶ Never allow children, persons with physical, sensory or mental limitations or a lack of experience and/or knowledge and/or people unfamiliar with these instructions to use the ma-

14 | English

chine. Local regulations may restrict the age of the operator.

- ▶ Children should be supervised to ensure that they do not play with the machine.
- ▶ The unit must never be left unsupervised while the unit is switched on.
- ▶ The water jet from the high-pressure nozzle produces a recoil on the gun. You should therefore hold the gun and spray lance firmly.
- ▶ The product should not be held by the operator whilst in operation and should be kept in an upright position as illustrated within this manual when placed on the ground.

Transport

- ▶ Switch off the motor and secure the unit before transporting.

Maintenance





- ▶ Switch off the unit prior to all cleaning and maintenance work and before replacing components. Pull out the mains plug if the unit is mains-operated.
- ▶ Repairs may only be carried out by authorised Bosch Service Centres.

Accessories and spare parts

- ▶ Accessories and spare parts which have been approved by Bosch must be used. Original accessories and spare parts guarantee that the unit can be operated safely and without any breakdowns.

Symbols

The following symbols are important for reading and understanding the operating instructions. Please take note of the symbols and their meaning. The correct interpretation of the symbols will help you to use the machine in a better and safer manner.

Symbol	Meaning
	Movement direction
	Weight
	On
	Off
	Accessories

Intended Use

The product is intended for cleaning areas and objects outside the house, tools, vehicles and boats, if the appropriate accessories such as cleaning agents approved by Bosch are used.

Intended use is related to operation within 0°C and 40°C ambient temperature.

This product should not be used for professional use.

The product should not be held by the operator whilst in operation and should be kept in an upright position as illustrated within this manual when placed on the ground.

Technical Data

Pressure washer		EasyAquatak 100
Article number		3 600 HA7 E..
Rated power	kW	1.2
Supply temperature max.	°C	40
Supply rate min.	l/min	5.5
Allowable pressure	MPa	10
Rated pressure	MPa	6.7
Rated Flow	l/min	4.8
Maximum inlet pressure	MPa	1
Autostop function		●
Weight according to EPTA-Procedure 01:2014	kg	3.7
Protection class		□/II
Serial number	See serial number (rating plate) on pressure washer.	

The values given are valid for a nominal voltage [U] of 230 V. For different voltages and models for specific countries, these values can vary.

Starting cycles generate brief voltage drops. Interference with other equipment/machines may occur in case of unfavourable mains system conditions. Malfunctions are not to be expected for system impedances below 0.153 ohm.

Noise/Vibration Information

Sound emission values determined according to EN 60335-2-79.

Typically the A-weighted noise levels of the product are:
Sound pressure level 79 dB(A); sound power level 91 dB(A).
Uncertainty K = 3 dB.

Wear hearing protection!

Vibration total values a_h (triax vector sum) and uncertainty K determined according to EN 60335-2-79:
 $a_h = 1.3 \text{ m/s}^2$, $K = 0.6 \text{ m/s}^2$.

Mounting and Operation

Action	Figure	Page
Delivery Scope	1	251
Connecting high pressure water supply hose/nozzle	2	252
Connecting to the water supply	3	252
Connect detergent bottle	4	253
Switching On and Off	5	254
Adjust water jet	6	254
Setting Handle Angle	7	255
Working Advice	8	256
Clean nozzle	9	256
Clean the water filter	10	257
Storage	11	258
Selecting Accessories	11	258

Starting

Electrical Safety



Warning! Switch off, remove plug from mains before adjusting, cleaning or if cable is cut, damaged or entangled.

Your machine is double insulated for safety and requires no earth connection. The operating voltage is 230 V AC, 50 Hz (for some non-EU countries 220 V, 240 V as applicable).

For increased electrical safety use a Residual Current Device (RCD) with a tripping current of not more than 30 mA. Always check your RCD every time you use it.

The supply cables must be inspected for signs of damage at regular intervals and may only be used if in perfect condition.

If the replacement of the supply cord is necessary, this has to be done by Bosch or an authorized Bosch service agent in order to avoid a safety hazard.

Only use approved extension cables.



WARNING! Inadequate extension cables can be dangerous. Extension cable, plug and socket must be of watertight construction and intended for outdoor use.

Extension cords, cables, leads, reels should only be used if they comply with EN 61242/IEC 61242 or IEC 60884-2-7.

If you want to use an extension cable when operating your product, only the following cable dimensions should be used:

- Nominal Conductor Area of 1.5 mm² to a max. cable length of 20m for a Cord Extension Set

The connections (plugs and sockets) should be kept dry and off the ground.

It is recommended that this is accomplished by means of a cord reel which keeps the socket at least 60 mm above the ground.

Note: If an extension cable is used it must be earthed and connected through the plug to the earth cable of your supply network in accordance with prescribed safety regulations.

Refer to the instruction manual of the extension cord, lead, reel manufacturer and your local wiring regulations.

If in doubt contact a qualified electrician or the nearest Bosch Service Centre.

For products **not sold in GB:**

WARNING: For your safety, it is required that the plug attached to the product is connected with the extension cord. The coupling of the extension cord must be protected against splash water, be made of rubber or coated with rubber. The extension cord must be used with a cable strain relief.

Products sold in GB only: Your product is fitted with a BS 1363/A approved electric plug with internal fuse (ASTA approved to BS 1362).

If the plug is not suitable for your socket outlets, it should be cut off and an appropriate plug fitted in its place by an authorised customer service agent. The replacement plug should have the same fuse rating as the original plug.

The severed plug must be disposed of to avoid a possible shock hazard and should never be inserted into a mains socket elsewhere.

Products sold in AUS and NZ only: Use a residual current device (RCD) with a rated residual current of 30 mA or less.

Operation

- **To prevent damage to the appliance, do not allow it to operate dry.**

Starting

Attach water supply hose (not supplied) to the mains water supply and machine.

Connect the product to the mains supply ensuring that the mains switch is in the off position.

Open water tap.

Press the safety lock (back button on the gun handle) to release the trigger. Fully press the trigger until there is a constant flow of water to clear the air from the machine and water supply hose. Release trigger. Press the safety lock (front button on the gun handle).

Turn button on main switch. Point the power gun downwards. Press the trigger safety lock to release the trigger. Fully press the trigger.

16 | English

Autostop function

The machine is designed to switch off the motor when the trigger is released on the gun.

Working Advice**General**

Ensure that the pressure washer is on level ground.

Do not overreach with the high pressure hose or move the pressure washer by pulling the hose, this could cause the machine to become unstable and fall over.

Do not kink or drive a motor vehicle over the high pressure hose. Do not expose the high pressure hose to sharp edges or corners.

Working advice for cleaning with detergents

- ▶ **Only use cleaning agents suitable specifically for high pressure washers.**

We recommend that you use detergent sparingly for the sake of the environment. Observe the recommended dilution on the detergent label.

The high-pressure foam nozzle supplied with this product includes a regulator to control detergent use. Adjust as required.

Recommended cleaning method

Step 1: Remove the heavy dirt.

Step 2: Attach the foam bottle and spray on the detergent sparingly.

Step 3: Rinse off the loosened dirt and detergent with the wide fan jet.

Note: When cleaning vertical surfaces, apply the detergent from bottom to top. When rinsing off, work from top to bottom.

Use with alternative water sources

The power washer is self-priming and enables water to be drawn in from containers or natural water sources. It is **IMPORTANT** that the water filter is in clean condition when inserting it at the water inlet, and that only clean water is drawn in.

Open tanks/containers and natural water sources

Use the Self Priming accessory kit comprising:

- Inlet strainer with non return valve
- 3 m reinforced supply hose
- Universal coupling to the pressure washer

This enables the pressure washer to draw water up to 0.5 m above the water level in the source in approximately 15 seconds.

Fully immerse the 3 m hose into the water to displace the air in the hose. Connect the 3 m hose to the power washer and make sure that the inlet strainer remains under water.

With the spray gun removed, switch the power washer on and operate it until water flows uniformly out of the high-pressure hose. If no water is coming out of the high-pressure hose after 25 seconds, switch the power washer off and check all connections. As soon as water flows out of the high-pressure hose, switch the power washer off and connect the spray gun and spray lance to begin with the work.

It is important that hose and couplings are of good quality and are tightly connected, and that the seals are undamaged and properly inserted. Loose connections can impede the priming (drawing in).

Water Tanks with outlet connections

When connecting the pressure washer to a water tank with a suitable tap outlet, first connect the supply hose (not provided) to the tank outlet, open the tap to allow the water to displace all the air in the hose and then connect to the pressure washer.

Troubleshooting

Problem	Possible Cause	Corrective Action
Motor refuses to start	Plug not connected	Connect plug
	Mains socket faulty	Use another socket
	Fuse faulty/blown	Replace fuse
	Extension cable damaged	Try without extension cable
	Motor protector has activated	Allow to cool for 15 minutes
Motor stops	Fuse faulty/blown	Replace fuse
	Wrong mains voltage	Check that mains voltage corresponds to specifications on the model tag
	Motor protector has activated	Allow to cool for 15 minutes
Fuses blow	Fuses incorrectly rated	Change to a mains supply higher than the pressure washer amp consumption
Motor starts but no pressure	Nozzle partly blocked	Clean nozzle

Problem	Possible Cause	Corrective Action
Motor "sounds" but fails to start	Insufficient power supply	Check that the voltage of the mains power supply line is the same as that on the plate
	Voltage loss due to use of extension cable	Check characteristics of extension cable
	Appliance not used for a long period of time	Contact your Bosch Service Centre
	Problems with TSS (Total Stop System) device	Contact your Bosch Service Centre
Pressure pulsating	Air in the inlet water supply hose/pump	Allow pressure washer to run with open spray handle and nozzle at low pressure until regular working pressure is obtained
	Inadequate water supply	Check that the water supply corresponds to specifications. The minimum specification for the water supply hose is 1/2" or 13 mm diameter
	Water filter blocked	Clean water filter
	Water supply hoses squeezed	Straighten out kinked water supply hoses
	High pressure hose too long	Remove high pressure extension hose. Retry (extension hose max. 7 m)
Pressure too low, but steady Note: Several types of accessory will normally deliver a lower pressure	Nozzle worn	Change the nozzle
	Start/stop valve worn	Activate trigger five times in quick succession
Motor starts up but with restricted or no working pressure	No water supply	Connect water supply
	Water filter clogged up	Clean the water filter
	Nozzle clogged up	Clean nozzle
The pressure washer starts irregularly by itself	Pump/spray gun leaky	Contact your Bosch Service Centre
Water leaks from machine	Leaking pump	A slight water leak is permissible; in case of excessive leak, contact Bosch Service Centre

Maintenance and Service

Maintenance

- **Stop, remove plug from the power supply and disconnect from water supply.**

Note: To ensure long and reliable service, carry out the following maintenance regularly.

Regularly check for obvious defects such as loose fixings, and worn or damaged components.

Check that covers and guards are undamaged and correctly fitted. Carry out necessary maintenance or repairs before using.

If the replacement of the supply cord is necessary, this has to be done by Bosch or an authorized Bosch service agent in order to avoid a safety hazard.

After use/Storage

Turn the main switch off and operate the trigger to drain the water from the high pressure hose.

Clean the exterior of the machine thoroughly using a soft brush or cloth. Do not use water, solvents or polishes. Remove all debris, especially from the ventilation slots.

End of season storage: Drain water out of pump running motor for a few seconds. Pull trigger to release all water.

Do not place other objects on top of the machine.

Store in a frost-free area.

Ensure cables are not trapped when storing. Do not kink high pressure hose.

After-sales Service and Application Service

www.bosch-do-it.com

In all correspondence and spare parts orders, please always include the 10-digit article number given on the type plate of the machine.

18 | English**Great Britain**

Robert Bosch Ltd. (B.S.C.)
 P.O. Box 98
 Broadwater Park
 North Orbital Road
 Denham
 Uxbridge
 UB 9 5HJ

At www.bosch-pt.co.uk you can order spare parts or arrange the collection of a product in need of servicing or repair.

Tel. Service: (0344) 7360109

E-Mail: boschservicecentre@bosch.com

Ireland

Origo Ltd.
 Unit 23 Magna Drive
 Magna Business Park
 City West
 Dublin 24
 Tel. Service: (01) 4666700
 Fax: (01) 4666888

Australia, New Zealand and Pacific Islands

Robert Bosch Australia Pty. Ltd.

Power Tools
 Locked Bag 66
 Clayton South VIC 3169
 Customer Contact Center
 Inside Australia:
 Phone: (01300) 307044
 Fax: (01300) 307045

Inside New Zealand:
 Phone: (0800) 543353
 Fax: (0800) 428570

Outside AU and NZ:
 Phone: +61 3 95415555
www.bosch-pt.com.au
www.bosch-pt.co.nz

Republic of South Africa**Customer service**

Hotline: (011) 6519600

Gauteng – BSC Service Centre

35 Roper Street, New Centre
 Johannesburg
 Tel.: (011) 4939375
 Fax: (011) 4930126
 E-Mail: bsctools@icon.co.za

KZN – BSC Service Centre

Unit E, Almar Centre
 143 Crompton Street
 Pinetown
 Tel.: (031) 7012120
 Fax: (031) 7012446
 E-Mail: bsc.dur@za.bosch.com

Western Cape – BSC Service Centre

Democracy Way, Prosperity Park
 Milnerton
 Tel.: (021) 5512577
 Fax: (021) 5513223
 E-Mail: bsc@zsd.co.za

Bosch Headquarters

Midrand, Gauteng
 Tel.: (011) 6519600
 Fax: (011) 6519880
 E-Mail: rbsa-hq.pts@za.bosch.com

Environmental Protection

Chemicals dangerous to the environment must not be allowed to enter the ground, ground water or ponds, streams, etc.

For the use of cleaning agents, observe the instructions on the package and the prescribed concentration exactly.

For the cleaning of motor vehicles the local regulations should be observed: Do not allow oil sprayed off to enter into the ground water. Recycle raw materials instead of waste disposal.

Disposal

The pressure washer, accessories and packaging should be sorted for environmental-friendly recycling.

 Do not dispose of pressure washers into household waste!

Only for EC countries:

According to the European directive 2012/19/EU for Waste Electrical and Electronic Equipment and its implementation into national law, electrical and electronic equipment that are no longer usable must be collected separately and disposed of in an environmentally correct manner.

Subject to change without notice.

Français

Avertissements de sécurité

Explication des symboles



Indications générales sur d'éventuels dangers.



Ne pas diriger le jet d'eau vers des personnes, animaux, l'appareil ou les parties électriques.

Attention : Le jet à haute pression peut être dangereux s'il est utilisé de façon non-conforme.



Conformément aux règlements en vigueur, cet appareil ne doit jamais être raccordé au réseau de distribution d'eau sans disconnecteur. Utilisez un disconnecteur du type BA conformément à la norme IEC 61770. L'eau qui coule par le disconnecteur ne peut plus être considérée comme potable.

Consignes de sécurité pour nettoyeur haute pression



Il est impératif de lire toutes les consignes de sécurité et toutes les instructions.

Le non-respect des avertissements et instructions indiqués ci-après peut conduire à une électrocution, un incendie et/ou de graves blessures.

Vous trouverez des indications importantes pour un service sans risques sur les plaques d'avertissement se trouvant sur l'appareil.

Outre les indications figurant dans les instructions de service, respecter les instructions générales de sécurité et de prévention des accidents.

Branchement électrique

- ▶ La tension de la source de courant doit coïncider avec les indications se trouvant sur la plaque signalétique de l'appareil.
- ▶ Il est recommandé de ne brancher cet appareil que sur une prise de courant protégée par un dispositif à courant différentiel résiduel avec un courant de défaut de 30 mA.
- ▶ Débranchez la fiche de la prise de courant même si vous ne laissez l'appareil sans surveillance que pour une courte durée.
- ▶ L'alimentation en tension électrique doit être conforme au standard CEI 60364-1.
- ▶ Dans le cas où un remplacement de la fiche de raccordement s'avérerait nécessaire, l'opération ne doit être effectuée que par le fabricant, par une station de Service Après-Vente agréée ou une personne qualifiée afin d'éviter tous risques liés à la sécurité.
- ▶ Ne touchez jamais la prise électrique avec des mains humides.
- ▶ Ne retirez pas la prise électrique pendant que vous travaillez avec l'appareil.
- ▶ N'écrasez pas le câble d'alimentation ou la rallonge, ne les coincez pas et ne les tirez pas sous risque de les endommager. Protégez le câble contre la chaleur, l'huile et les bords tranchants.

20 | Français

- ▶ N'utilisez pas l'appareil si le câble de secteur ou des éléments importants, tels que tuyau haute pression, lance pulvérisatrice ou dispositifs de sécurité sont endommagés.
 - ▶ Attention : Des rallonges électriques non conformes aux instructions peuvent être dangereuses.
 - ▶ Lorsqu'une rallonge électrique est utilisée, la fiche et le raccordement doivent être étanches. La section de la rallonge électrique doit être conforme aux indications dans la notice d'utilisation et le câble doit être protégé contre les projections d'eau. La connexion électrique ne doit pas se trouver dans l'eau.
 - ▶ Lorsque la fiche du câble d'alimentation ou de la rallonge est remplacée, la protection contre les projections d'eau et la stabilité mécanique doivent rester inchangées.
- haute pression endommagé doit être remplacé immédiatement. Seuls les tuyaux et raccords recommandés par le fabricant doivent être utilisés.
- ▶ Les tuyaux haute pression, robinetteries et raccords sont importants pour la sécurité de l'appareil. N'utilisez que les tuyaux, robinetteries et raccords recommandés par le fabricant.
 - ▶ N'utilisez que de l'eau propre ou filtrée pour le raccordement à l'eau.

Utilisation**Raccord de robinet**

- ▶ Avant d'utiliser l'appareil avec les accessoires correspondants, vérifiez s'ils sont en parfait état et assurez-vous de la sécurité de service. Au cas où leur état ne serait pas impeccable, l'appareil ne doit pas être utilisé.
 - ▶ Ne dirigez pas le jet d'eau sous pression vers vous-même ou vers d'autres personnes pour nettoyer des vêtements ou des chaussures.
 - ▶ Il est interdit d'aspirer des liquides contenant des solvants, des acides non dilués, de l'acétone ou des solvants y compris l'essence, des diluants ou du fuel car le brouillard de pulvérisation de ces substances est fortement inflammable, explosif et toxique.
 - ▶ En cas d'utilisation de l'appareil à des endroits à risques (stations de service, p. ex.), respectez les prescriptions de sécurité correspondantes en vigueur. Il est interdit d'utiliser l'appareil dans des locaux où il y a risque d'explosion.
- ▶ Respectez les prescriptions de l'entreprise d'approvisionnement en eau responsable.
 - ▶ Le vissage de tous les tuyaux de raccordement doit être étanche.
 - ▶ N'utilisez qu'un tuyau renforcé d'un diamètre de 12,7 mm (1/2").
 - ▶ L'appareil ne doit jamais être branché sur une l'alimentation en eau potable sans dispositif de clapet anti-retour. L'eau qui a coulé au travers du dispositif de clapet anti-retour n'est plus considérée comme potable.
 - ▶ Le tuyau flexible haute pression ne doit pas être endommagé (risque d'éclatement). Un tuyau flexible

- ▶ L'appareil doit être posé sur un fond solide.
- ▶ Veiller à assurer une aération suffisante lors d'une utilisation dans des locaux fermés. Assurez-vous que les véhicules sont arrêtés lors du nettoyage (moteur éteint).
- ▶ Ne pas travailler sur une échelle. Lorsque vous travaillez sur des balcons et pour tout travail en hauteur, veillez à ne jamais perdre de vue les bords.
- ▶ N'utilisez que des détergents recommandés par le fabricant de l'appareil et respectez les indications d'utilisation, d'évacuation et d'avertissement y figurant.
- ▶ Toutes les pièces sous tension dans l'endroit de travail doivent être étanches aux projections d'eau.
- ▶ La gâchette de déclenchement de la lance pulvérisatrice ne doit pas être bloquée dans la position « ON ».
- ▶ Portez des vêtements de protection appropriés pour vous protéger contre les éclaboussures. N'utilisez pas l'appareil à portée de personnes, à moins que celles-ci ne portent des vêtements de protection.
- ▶ Si nécessaire, portez un équipement de protection personnel (EPP) contre les projections d'eau, par ex. lunettes de protection, masque anti-poussière etc. pour vous protéger contre l'eau, les particules et/ou les aérosols renvoyés par les objets.
- ▶ **Lors de l'utilisation de nettoyeurs haute pression, des aérosols peuvent se former.** Aspirer des aérosols est nuisible pour la santé.
- ▶ Une pression élevée peut faire rebondir des objets. Si nécessaire, portez un équipement de protection personnel, par ex. des lunettes de protection.
- ▶ Afin d'éviter un endommagement par le jet à haute pression, ne nettoyez les pneus d'un véhicule/les soupapes qu'en respectant une distance minimale de 30 cm. Le changement de couleur d'un pneu peut constituer un premier indice d'endommagement. Des pneus endommagés/des soupapes endommagées constituent un danger de mort.
- ▶ Il est interdit de nettoyer au jet à haute pression des matériaux contenant de l'amiante et d'autres matériaux contenant des matières nocives.
- ▶ N'utilisez pas les détergents recommandés non dilués. Ces produits sont sûrs dans la mesure où ils ne contiennent pas d'acides, ni de lessive alcaline ou de matières nuisibles à l'environnement. Nous recommandons de garder les détergents dans un endroit inaccessible aux enfants. En cas de contact du détergent avec les yeux, rincez-les soigneusement avec de l'eau et en cas d'avalement, consultez immédiatement un médecin.
- ▶ **Ne jamais utiliser le nettoyeur haute pression sans filtre, avec un filtre endommagé ou un filtre encrassé.** L'utilisation du nettoyeur haute pression sans filtre, avec un filtre endommagé ou encrassé, entraîne l'annulation de la garantie.

22 | Français

- ▶ Les parties métalliques peuvent devenir brûlantes après une utilisation d'une longue durée. Si besoin est, porter des gants de protection.
- ▶ Ne pas travailler avec le nettoyeur haute pression dans des conditions météorologiques défavorables et plus particulièrement en cas d'approche d'orage.

Mode d'emploi

- ▶ L'utilisateur ne doit utiliser l'appareil que conformément à sa destination. Respectez les conditions locales existantes. Lors du travail, faites particulièrement attention aux personnes notamment aux enfants.
- ▶ L'appareil ne doit être utilisé que par des personnes initiées à son utilisation et à son maniement ou par des personnes pouvant prouver qu'elles savent utiliser l'appareil. Ne jamais laisser un enfant ou un adolescent se servir de l'appareil.
- ▶ Ne jamais permettre aux enfants ou personnes ne disposant pas des capacités physiques, sensorielles ou mentales adaptées ou n'ayant pas l'expérience et/ou les connaissances nécessaires d'utiliser cet outil de jardin. Il est possible que les réglementations nationales fixent une limite d'âge minimum de l'utilisateur.
- ▶ Les enfants doivent être surveillés pour s'assurer qu'ils ne jouent pas avec l'outil de jardin.
- ▶ Ne laissez jamais l'appareil sans surveillance tant qu'il est mis en marche.
- ▶ Le jet d'eau sortant de la tuyère à haute pression provoque un contre-

coup. Pour cela, toujours bien tenir le pistolet pulvérisateur et la lance pulvérisatrice.

- ▶ Ne pas tenir l'appareil pendant qu'il est en marche. L'appareil doit être positionné verticalement sur le sol, conformément aux indications dans la notice d'utilisation.

Transport

- ▶ Avant de transporter l'appareil, arrêtez-le et bloquez-le.

Entretien



- ▶ Avant tous travaux de nettoyage et d'entretien et avant de changer des accessoires, mettez à l'arrêt l'appareil. Retirez la fiche de la prise, si l'appareil fonctionne sur tension réseau.
- ▶ Les travaux de réparation ne doivent être effectués que par une station de Service Après-Vente agréée Bosch.



Accessoires et pièces de rechange

- ▶ Seuls les accessoires et pièces de rechange autorisés par le fabricant peuvent être utilisés. Les accessoires et pièces de rechange d'origine assurent un service impeccable de l'appareil.

Symboles

Les symboles suivants sont importants pour pouvoir lire et mieux comprendre le mode d'emploi. Veuillez mémoriser ces symboles et leur signification. L'interprétation correcte des symboles vous permettra de mieux utiliser votre outil électroportatif en toute sécurité.

Symbole	Signification
	Direction de déplacement
	Poids

Symbole	Signification
	Activés
	Désactivés
	Accessoires

Utilisation conforme

L'appareil est conçu pour nettoyer des surfaces et objets à l'extérieur, des outils, véhicules et bateaux, à condition que les accessoires correspondants, tels que les détergents autorisés par Bosch, sont utilisés.

L'utilisation conforme se rapporte à une température ambiante située entre 0 °C et 40 °C.

Ce produit n'est pas approprié pour un usage industriel.

Ne pas tenir l'appareil pendant qu'il est en marche. L'appareil doit être positionné verticalement sur le sol, conformément aux indications dans la notice d'utilisation.

Caractéristiques techniques

Nettoyeur haute pression		EasyAquatak 100
N° d'article		3 600 HA7 E..
Puissance nominale absorbée	kW	1,2
Température alimentation max.	°C	40
Débit d'eau alimentation min.	l/min	5,5
Pression admissible	MPa	10
Pression nominale	MPa	6,7
Débit	l/min	4,8
Pression maximum d'entrée	MPa	1
Fonction autostop (arrêt automatique)		●
Poids suivant EPTA-Procédure 01:2014	kg	3,7
Classe de protection		□/II
Numéro de série	Voir numéro de série (plaque signalétique) sur le nettoyeur haute pression	

Ces indications sont valables pour une tension nominale de [U] 230 V. Ces indications peuvent varier pour des tensions plus basses ainsi que pour des versions spécifiques à certains pays.

Les processus de mise en fonctionnement provoquent des baisses de tension momentanées. En cas de conditions défavorables de secteur, il peut y avoir des répercussions sur d'autres appareils. Pour des impédances de secteur inférieures à 0,153 ohms, il est assez improbable que des perturbations se produisent.

Niveau sonore et vibrations

Valeurs d'émissions sonores déterminées selon la norme EN 60335-2-79.

Les mesures réelles (A) des niveaux sonores de l'appareil sont : Niveau de pression acoustique 79 dB(A) ; niveau d'intensité acoustique 91 dB(A). Incertitude K = 3 dB.

Porter une protection acoustique !

Valeurs totales des vibrations a_{vh} (somme vectorielle des trois axes directionnels) et incertitude K relevées conformément à la norme EN 60335-2-79 :
 $a_{vh} = 1,3 \text{ m/s}^2$, $K = 0,6 \text{ m/s}^2$.

Montage et mise en service

Opération	Figure	Page
Accessoires fournis	1	251
Raccordement du tuyau haute pression/ de la lance pulvérisatrice	2	252
Raccord de robinet	3	252
Connecter la bouteille de détergent	4	253
Mise en marche/arrêt	5	254
Ajuster le jet	6	254
Réglage de l'angle de travail	7	255
Instructions d'utilisation	8	256
Nettoyer la buse	9	256
Nettoyer le filtre	9	256
Stockage	10	257
Sélection des accessoires	11	258

Mise en fonctionnement

Sécurité électrique



Attention ! Avant d'effectuer des travaux de maintenance ou de nettoyage, arrêter l'outil de jardin et débrancher la fiche de la prise de courant. Ceci vaut également lorsque le câble électrique est endommagé, coupé ou emmêlé.

Pour des raisons de sécurité, l'outil de jardin est équipé d'une double isolation et ne nécessite pas de prise de terre. La tension de fonctionnement est de 230 VCA, 50 Hz (pour les pays hors de l'Union européenne 220 V ou 240 V).

Pour plus de sécurité, utilisez un disjoncteur différentiel avec un courant de défaut de 30 mA maximum. Avant chaque utilisation de la machine, contrôler ce disjoncteur différentiel.

Contrôlez régulièrement les câbles d'alimentation et les rallonges afin de détecter des dommages éventuels. Ils ne doivent être utilisés que s'ils sont en bon état.

Si le remplacement du câble d'alimentation est nécessaire, ceci ne doit être effectué que par Bosch ou une station de Service Après-Vente agréée pour outillage Bosch afin d'éviter des dangers de sécurité.

N'utilisez que des rallonges électriques homologuées.

24 | Français



PRECAUTION : Des rallonges non conformes aux instructions peuvent être dangereuses. Les versions de câble de rallonge, fiche et accouplement doivent être étanches à l'eau et autorisées pour l'extérieur.

N'utilisez que des rallonges, conduites ou dévidoirs qui correspondent aux normes EN 61242 / IEC 61242 ou IEC 60884-2-7.

Au cas où une rallonge devrait être utilisée pour travailler avec l'outil, les sections de conducteur suivantes sont nécessaires :

- section de conducteur 1,5 mm² pour un câble de rallonge d'une longueur max. de 20 m

Les connexions de câble (fiche et prises de courant) doivent être sèches et ne pas reposer sur le sol.

Dans ce cas, nous recommandons d'utiliser un dévidoir dont la prise est 60 mm min. au-dessus du sol.

Remarque : Au cas où une rallonge devrait être utilisée, celle-ci doit disposer, conformément à la description figurant dans les instructions de sécurité, d'un câble de protection de terre raccordé à la terre de l'installation électrique par l'intermédiaire de la fiche.

Respecter les instructions d'utilisation du fabricant du câble de rallonge ou du dévidoir ainsi que les réglementations nationales spécifiques à leur utilisation.

En cas de doute, consultez un électricien de formation ou le Service Après-Vente Bosch le plus proche.

Remarque concernant les produits **non commercialisés en GB** :

ATTENTION : Pour votre propre sécurité, il est nécessaire que la fiche montée sur l'outil de jardin soit raccordée à la rallonge. Le dispositif de couplage de la rallonge doit être protégé des projections d'eau, être en caoutchouc ou être recouvert de caoutchouc. La rallonge doit être utilisée avec un serre-câble.

Fonctionnement

- **Faites attention à ce que cet appareil ne soit jamais mis en marche sans eau.**

Mise en marche

Raccorder le tuyau d'eau (non fourni) sur le raccord de robinet et l'appareil.

Veillez à ce que l'interrupteur se trouve dans la position « 0 » et branchez l'appareil sur la prise.

Ouvrez le robinet.

Actionnez le verrouillage de mise en fonctionnement (interrupteur arrière sur la poignée de la lance) pour débloquer la gâchette. Appuyez à fond sur la gâchette jusqu'à ce que l'eau coule de manière régulière et qu'il n'y ait plus d'air dans l'appareil et dans le tuyau haute pression. Lâchez la gâchette. Actionnez le verrouillage de mise en fonctionnement (interrupteur avant sur la poignée de la lance).

Tournez l'interrupteur principal. Dirigez la lance pulvérisatrice vers le bas. Actionnez le verrouillage de mise en fonctionnement afin de déverrouiller la gâchette. Appuyez à fond sur la gâchette.

Fonction autostop (arrêt automatique)

L'appareil arrête le moteur dès que la gâchette sur la poignée de la lance est relâchée.

Instructions d'utilisation

Généralités

Assurez-vous que le nettoyeur haute pression se trouve sur une surface plane.

Ne vous éloignez pas trop avec le tuyau flexible haute pression et ne tirez pas le nettoyeur haute pression par le tuyau. Cela pourrait faire perdre l'équilibre au nettoyeur haute pression qui risque de basculer.

Ne pliez pas le tuyau flexible haute pression et ne passez pas dessus avec un véhicule. Protégez le tuyau flexible haute pression de bords et de coins tranchants.

Instructions d'utilisation pour le travail avec détergents

- **N'utilisez que des détergents explicitement appropriés aux nettoyeurs haute pression.**

Nous recommandons d'utiliser aussi peu de détergent que possible afin de ménager l'environnement. Respecter les recommandations de dilution figurant sur le réservoir.

La buse à mousse haute pression fournie avec ce produit est doté d'un dispositif de réglage du produit de nettoyage. Le réglage se fait suivant besoin.

Méthode de nettoyage recommandée

1ère étape : Éliminer les encrassements grossiers.

2e étape : Monter la bouteille de détergent et appliquer un peu de détergent.

3e étape : Rincer les particules de poussières dissoutes et le détergent en utilisant la buse à jet large.

Note : Pour nettoyer des surfaces verticales, commencez avec la saleté/le détergent par le bas et continuez peu à peu vers le haut. Lors du rinçage, travaillez de haut en bas.

Utilisation avec sources alternatives d'eau

Ce nettoyeur haute pression est auto-aspirant et permet d'aspirer l'eau dans des réservoirs ou dans des sources naturelles. Il est **IMPORTANT** que le filtre Bosch placé à l'entrée d'eau soit nettoyé et monté et que l'eau aspirée soit propre.

Réservoirs/récipients ouverts et eaux naturelles

Utilisez le kit auto-aspirant comprenant :

- filtre aspirant avec vanne anti-retour
- 3 m de tuyau d'aspiration renforcé
- adaptateur universel vers le nettoyeur haute pression

Ces accessoires permettent d'aspirer de l'eau 0,5 m au-dessus de la surface de l'eau. Ceci peut durer 15 secondes environ.

Immergez le tuyau de 3 m entièrement dans l'eau pour éliminer l'air. Raccordez le tuyau d'aspiration de 3 m au nettoyeur haute pression et veillez à ce que le filtre d'aspiration reste sous l'eau.

Laissez fonctionner le nettoyeur haute pression avec le pistolet pulvérisateur démontée jusqu'à ce que de l'eau coule régulièrement du tuyau haute pression. S'il n'y a pas d'eau qui s'écoule au bout de 25 secondes, arrêtez l'appareil et contrôlez les raccords. Si de l'eau s'écoule, arrêtez le nettoyeur haute pression et raccordez le pistolet-pulvérisateur et la lance pulvérisatrice.

Il est important que tuyau et raccords soient de bonne qualité, raccordés de manière étanche et que les joints d'étanchéité ne présentent pas de dommage et soient correctement montés. Les raccords non étanches peuvent entraver l'aspiration.

Réservoir d'eau avec robinet de vidange

Si le nettoyeur haute pression doit être raccordé à un réservoir avec un robinet de vidange approprié, d'abord raccorder un tuyau d'eau (pas fourni avec) au robinet. Ouvrez le robinet pour éliminer tout air du tuyau puis raccordez-le au nettoyeur haute pression.

Dépistage d'erreurs

Problème	Cause possible	Remède
Le moteur ne démarre pas	La fiche n'est pas branchée	Brancher la fiche
	Prise de courant défectueuse	Utiliser une autre prise
	Le fusible a sauté	Remplacer le fusible
	Rallonge endommagée	Essayer sans rallonge
	Le dispositif de protection de surcharge est déclenché	Laissez refroidir le moteur pendant 15 min
	Gelé	Laisser dégeler la pompe, le tuyau d'eau ou les accessoires
Le moteur s'arrête	Le fusible a sauté	Remplacez le fusible
	Mauvaise tension du secteur	Contrôler la tension du secteur, elle doit correspondre à l'indication figurant sur la plaque signalétique
	Le dispositif de protection de surcharge est déclenché	Laissez refroidir le moteur pendant 15 min
Le fusible a sauté	Le fusible est insuffisant	Brancher l'appareil sur un circuit électrique dont le système de protection est approprié à la puissance du nettoyeur haute pression
Le moteur marche mais pas de pression	Buse en partie bouchée	Nettoyer la buse
Le moteur fait du bruit mais ne fonctionne pas	Tension d'alimentation insuffisante	Contrôlez si la tension du secteur correspond aux indications sur la plaque signalétique
	Tension trop basse à cause d'une rallonge	Vérifiez que la rallonge est appropriée à cet usage
	L'appareil n'a pas été utilisé pendant longtemps	Veillez vous adresser au Service Après-Vente agréé Bosch
	Problèmes avec la fonction Autostop	Veillez vous adresser au Service Après-Vente agréé Bosch

26 | Français

Problème	Cause possible	Remède
Pression discontinue	De l'eau dans le tuyau ou dans la pompe	Laisser fonctionner le nettoyeur haute pression avec la lance pulvérisatrice ouverte, le robinet ouvert et la buse réglée sur basse pression jusqu'à ce qu'une pression de travail régulière soit atteinte
	Alimentation en eau ne fonctionne pas correctement	Contrôler si le raccord de robinet correspond aux indications figurant dans les Caractéristiques techniques. Les plus petits tuyaux d'eau pouvant être utilisés présentent un diamètre de 1/2" ou Ø 13 mm
	Filtre d'eau bouché	Nettoyer le filtre d'eau
	Tuyau d'eau serré ou coincé ou plié	Poser correctement le tuyau d'eau
	Tuyau flexible haute pression trop long	Enlever la rallonge du tuyau haute pression, longueur maximale du tuyau d'eau 7 m
La pression est régulière mais trop basse Note : certains accessoires font baisser la pression	Buse usée	Remplacer la buse
	Soupape de démarrage/d'arrêt usée	Appuyer sur la gâchette rapidement cinq fois de suite
Le moteur tourne mais la pression est limitée ou impossible d'obtenir la pression de travail	Pas de raccord sur l'eau	Raccorder l'eau
	Filtre bouché	Nettoyer le filtre
	Buse bouchée	Nettoyer la buse
Le nettoyeur haute pression démarre tout seul	La pompe ou la lance pulvérisatrice ne sont pas étanches	Veillez vous adresser au Service Après-Vente agréé Bosch
L'appareil n'est pas étanche	La pompe n'est pas étanche	De faibles fuites d'eau sont admissibles ; en cas de fuites plus importantes, veuillez consulter le service après-vente

Entretien et Service Après-Vente

Entretien

- **Avant tous travaux, retirez la fiche du secteur et détachez le raccord de robinet.**

Note : Afin d'assurer une utilisation longue et fiable de l'appareil, procédez à intervalles réguliers aux travaux d'entretien suivants.

Contrôlez l'appareil à intervalles réguliers afin de détecter des défauts visibles, tels que des raccords détachés ou des pièces usées ou endommagées.

Assurez-vous que les couvercles et les dispositifs de protection ne sont pas endommagés et qu'ils sont correctement branchés. Avant d'utiliser l'appareil, effectuez les travaux d'entretien et de réparation éventuellement nécessaires.

Si le remplacement du câble d'alimentation est nécessaire, ceci ne doit être effectué que par Bosch ou une station de Service Après-Vente agréée pour outillage Bosch afin d'éviter des dangers de sécurité.

Après l'utilisation / rangement de l'appareil

Arrêtez l'interrupteur Marche/Arrêt et actionnez la gâchette pour purger le tuyau haute pression.

Nettoyez les parties extérieures du nettoyeur haute pression à l'aide d'une brosse douce et d'un torchon. N'utilisez pas d'eau ni de solvants ou de détergents abrasifs. Enlevez toutes les saletés pouvant adhérer sur l'appareil et notamment sur les ouïes de ventilation du moteur.

Stockage après la fin de la saison : videz la pompe de toute l'eau qu'elle contient en laissant marcher le moteur pour quelques secondes et en appuyant sur la gâchette.

Ne posez pas d'autres objets sur l'appareil.

Stockez l'appareil à l'abri du gel.

Assurez-vous que les câbles ne soient pas coincés lors du stockage de l'appareil. Ne pliez pas le tuyau flexible haute pression.

Service Après-Vente et Assistance

www.bosch-do-it.com

Pour toute demande de renseignement ou commande de pièces de rechange, précisez-nous impérativement le numéro d'article à dix chiffres de l'appareil indiqué sur la plaque signalétique.

France

Passez votre commande de pièces détachées directement en ligne sur notre site www.bosch-pt.fr.

Vous êtes un utilisateur, contactez :

Le Service Clientèle Bosch Outillage Electroportatif

Tel. : 0811 360122

(coût d'une communication locale)

Fax : (01) 49454767

E-Mail : contact.outillage-electroportatif@fr.bosch.com

Vous êtes un revendeur, contactez :
 Robert Bosch (France) S. A. S.
 Service Après-Vente Electroportatif
 126, rue de Stalingrad
 93705 DRANCY Cédex
 Tel. : (01) 43119006
 Fax : (01) 43119033
 E-Mail : sav.outillage-electroportatif@fr.bosch.com

Belgique, Luxembourg

Tel. : +32 2 588 0589
 Fax : +32 2 588 0595
 E-Mail : outillage.gereedschap@be.bosch.com

Suisse

Passez votre commande de pièces détachées directement en ligne sur notre site www.bosch-pt.com/ch/fr.
 Tel. : (044) 8471512
 Fax : (044) 8471552
 E-Mail : Aftersales.Service@de.bosch.com

Protection de l'environnement

Les substances chimiques nuisibles à l'environnement ne doivent pas pénétrer dans le sol, dans la nappe phréatique, ni dans les étangs ou les rivières.

En cas d'utilisation de détergents, respectez scrupuleusement les indications figurant sur l'emballage et la concentration prescrite.

Pour le nettoyage de véhicules motorisés, respectez les prescriptions locales en vigueur : Evitez absolument que de l'huile projetée pénètre dans la nappe phréatique.

Élimination des déchets

Les nettoyeurs haute pression, ainsi que leurs accessoires et emballages, doivent pouvoir suivre chacun une voie de recyclage appropriée.



Ne jetez pas les nettoyeurs haute pression avec les ordures ménagères !

Seulement pour les pays de l'Union Européenne :

Conformément à la directive européenne 2012/19/UE relative aux déchets d'équipements électriques et électroniques et sa mise en vigueur conformément aux législations nationales, les équipements électriques et électroniques dont on ne peut plus se servir doivent être isolés et suivre une voie de recyclage appropriée.

Sous réserve de modifications.



Español

Instrucciones de seguridad

Explicación de la simbología



Advertencia general de peligro.



No dirigir nunca el chorro de agua contra personas, animales, el propio aparato, o partes eléctricas.

Atención: El chorro de alta presión puede ser peligroso si se aplica de forma inapropiada.



Conforme a las regulaciones actualmente vigentes, la limpiadora de alta presión no deberá conectarse nunca sin un sistema antirretorno de seguridad a la red de agua potable. Utilice un sistema antirretorno de seguridad según IEC 61770 del tipo BA.

Todo agua que ha pasado por el sistema antirretorno de seguridad ya no es considerada agua potable.

Instrucciones de seguridad para limpiadoras de alta presión



Lea íntegramente estas advertencias de peligro e instrucciones. En caso de no atenderse a las advertencias de peligro e instrucciones siguientes, ello puede ocasionar una descarga eléctrica, un incendio y/o lesión grave.

Las señales de aviso e indicación que lleva el aparato suponen una información importante para utilizarlo sin peligro.

Además de las indicaciones en las instrucciones de servicio, deberán respetarse las prescripciones generales de seguridad y prevención de accidentes.

Conexión eléctrica

- ▶ La tensión de alimentación deberá coincidir con las indicaciones en la placa de características del aparato.
- ▶ Recomendamos conectar este aparato solamente a tomas de corriente protegidas por un fusible diferencial para una corriente de fuga de 30 mA.
- ▶ Saque el enchufe de la red al dejar desatendido el aparato, incluso durante un tiempo breve.
- ▶ La alimentación eléctrica se deberá corresponder con IEC 60364-1.
- ▶ La sustitución de un cable de conexión deteriorado deberá ser realizada por el fabricante, por un servicio técnico autorizado por el fabricante, o por una persona cualificada al respecto, con el fin de garantizar la seguridad del aparato.
- ▶ Jamás toque el enchufe de red con las manos mojadas.
- ▶ No saque el enchufe de la red con el aparato en funcionamiento.
- ▶ No pasar por encima, ni aplastar, ni dar tirones del cable de red o de prolongación, para no dañarlos. Proteja el cable del calor, del aceite y de las esquinas agudas.
- ▶ No utilice el aparato si estuviese deteriorado el cable de red u otras piezas importantes como la manguera de alta presión, la pistola de pulverización o los dispositivos de seguridad.

- ▶ Atención: los cables de prolongación no reglamentarios pueden resultar peligrosos.
- ▶ Los cables de prolongación utilizados deberán disponer de conectores de red y de empalme estancos al agua. El cable de prolongación deberá tener una sección conforme a lo especificado en las instrucciones de uso y deberá estar protegido contra salpicaduras de agua. La conexión de empalme no deberá encontrarse en el agua.
- ▶ Al cambiar el enchufe del cable de alimentación o prolongación, el nuevo enchufe deberá disponer de igual resistencia mecánica y grado de protección contra salpicaduras de agua que el enchufe original.

Toma de agua

- ▶ Observar las prescripciones de la empresa abastecedora de agua.
- ▶ Los racores de todas las mangueras de conexión deberán ser estancos.
- ▶ Únicamente utilice una manguera reforzada de un diámetro de 12,7 mm (1/2").
- ▶ El aparato jamás deberá conectarse a la red de agua potable sin haber intercalado una válvula antirretorno. Una vez que el agua pase por la válvula antirretorno se considera entonces agua no potable.
- ▶ La manguera de alta presión no deberá estar dañada, ya que podría reventar. Es imprescindible sustituir de inmediato una manguera de alta presión dañada. Únicamente deberán utilizarse las mangueras y co-

nexiones recomendadas por el fabricante.

- ▶ Las mangueras de alta presión, los accesorios y las conexiones de empalme son importantes para la seguridad del aparato. Solamente use las mangueras, accesorios y conexiones de empalme que el fabricante recomienda.
- ▶ Solamente conectar agua limpia o filtrada al racor de alimentación de agua.

Aplicación

- ▶ Antes de su utilización deberá inspeccionarse el aparato y los accesorios en cuanto a su estado reglamentario y seguridad de servicio. No deberán utilizarse si su estado no fuese correcto.
- ▶ No dirija el chorro de agua contra Ud. ni otras personas para limpiar la ropa o el calzado.
- ▶ No deberán aspirarse líquidos que contengan disolvente, ácidos sin rebajar, acetona o disolventes, inclusive la gasolina, diluyentes de pintura y fuel-oil, ya que al pulverizarse son altamente combustibles, explosivos y tóxicos.
- ▶ Al emplear el aparato en áreas de peligro (p. ej. en gasolineras) deberán respetarse las prescripciones de seguridad correspondientes. Está prohibida su operación en lugares con peligro de explosión.
- ▶ El aparato deberá colocarse sobre una base estable.
- ▶ Si se usa en recintos cerrados, cuidar que la ventilación sea suficiente. Asegúrese de que los vehículos no estén en marcha durante la limpieza (motor apagado).
- ▶ No trabaje estando subido a una escalera. Al trabajar en balcones u otras superficies elevadas cuide que pueda ver en todo momento todas las esquinas.
- ▶ Usar exclusivamente los productos de limpieza que el fabricante del aparato recomienda y observar las indicaciones de aplicación, eliminación y advertencia del fabricante.
- ▶ Todas las partes portadoras de tensión situadas en la zona de trabajo, deberán protegerse contra salpicaduras de agua.
- ▶ El gatillo de conexión de la pistola de pulverización no deberá bloquearse en la posición "ON" durante el funcionamiento.
- ▶ Utilice una vestimenta de protección apropiada contra salpicaduras de agua. No use el aparato en la proximidad de otras personas, a no ser que éstas utilicen una vestimenta de protección.
- ▶ Si fuese preciso, utilice un equipo de protección (PSA) apropiado contra salpicaduras de agua, p. ej., gafas de protección, mascarilla antipolvo, etc. para protegerse del agua, partículas y/o aerosoles proyectados hacia atrás por los objetos.
- ▶ **Al utilizar limpiadoras de alta presión puede que se formen aerosoles.** La inhalación de aerosoles es nocivo para la salud.
- ▶ El chorro a alta presión puede hacer rebotar objetos hacia atrás. Utilice un

equipo de protección personal apropiado, p. ej., unas gafas de protección.

- ▶ Para evitar deterioros en neumáticos o válvulas, solamente orientar el chorro de alta presión contra ellos manteniendo una distancia mínima de 30 cm. Un primer indicio de deterioro es la decoloración del neumático. Un neumático o válvula dañados pueden suponer un peligro de muerte.
- ▶ No aplicar el chorro a presión contra materiales que contengan amianto u otros materiales nocivos para la salud.
- ▶ No usar los productos de limpieza recomendados sin rebajarlos. Estos productos no incorporan ácidos, bases, ni otras sustancias que dañen al medio ambiente. Recomendamos guardar los productos de limpieza fuera del alcance de los niños. En caso de contacto con los ojos, enjuagarlos inmediatamente con agua abundante; en caso de ingestión consulte inmediatamente a un médico.
- ▶ **Nunca utilice la limpiadora de alta presión sin el filtro, o estando éste sucio o dañado.** En caso de emplear la limpiadora de alta presión sin el filtro, o con el filtro sucio o dañado, se denegará la garantía.
- ▶ Las piezas metálicas pueden ponerse calientes tras un uso prolongado. Si procede, emplear guantes de protección.
- ▶ No trabaje con la limpiadora de alta presión bajo condiciones climáticas adversas, especialmente si se avecina una tormenta.

Manejo

- ▶ El usuario del aparato solamente deberá utilizarlo de forma reglamentaria. Deberán tenerse en cuenta las circunstancias locales. Al trabajar deberá prestarse especial atención a otras personas cercanas, y muy especialmente a los niños.
- ▶ El aparato deberá ser utilizado solamente por personas que hayan sido instruidas en su manejo, o por aquellas que puedan demostrar su capacidad para manejarlo. El aparato no deberá operarse por niños o menores de edad.
- ▶ Jamás permita el uso de este aparato para jardín a niños, ni tampoco a personas que presenten una discapacidad física, sensorial o mental, o que dispongan de una experiencia y/o conocimientos insuficientes y/o que no estén familiarizadas con estas instrucciones de uso. Tenga en cuenta la edad mínima que pudiera prescribirse en su país para el usuario.
- ▶ Los niños deberán ser vigilados con el fin de evitar que jueguen con el aparato para jardín.
- ▶ Jamás deje el aparato conectado sin vigilancia.
- ▶ El chorro de agua expelido por la boquilla de alta presión produce un efecto retropropulsor. Por eso, sujetar firmemente la pistola y la lanza de pulverización.
- ▶ No lleve en la mano el aparato mientras éste esté funcionando. Depositarlo sobre el suelo cuidando que quede en posición vertical, según se muestra en las instrucciones de uso.

Transporte

- ▶ Siempre que transporte el aparato éste deberá desconectarse y asegurarse.

Mantenimiento





- ▶ Desconecte el aparato antes de realizar cualquier trabajo de limpieza o mantenimiento y al cambiar los accesorios. Extraiga el enchufe si el aparato trabaja con tensión de red.
- ▶ Las reparaciones deberán realizarse solamente por un taller de servicio autorizado Bosch.

Accesorios y piezas de recambio

- ▶ Únicamente deberán usarse accesorios especiales y piezas de recambio homologadas por el fabricante. Solamente los accesorios y piezas de recambio originales aseguran un servicio fiable del aparato.

Símbolos

Los símbolos siguientes le ayudarán a entender las instrucciones de servicio al leerlas. Es importante que retenga en su memoria estos símbolos y su significado. La interpretación correcta de estos símbolos le ayudará a manejar mejor, y de forma más segura, la herramienta eléctrica.

Simbología	Significado
	Dirección de movimiento
	Peso
	Conexión
	Desconexión
	Accesorios especiales

Utilización reglamentaria

El aparato ha sido diseñado para limpiar superficies y objetos en el exterior, aparatos, vehículos y barcas, siempre que se utilicen los accesorios correspondientes como, p. ej., los detergentes homologados por Bosch.

La utilización reglamentaria está condicionada además a una temperatura ambiente de trabajo entre 0 °C y 40 °C.

Este producto no es adecuado para un uso industrial.

No lleve en la mano el aparato mientras éste esté funcionando. Depositarlo sobre el suelo cuidando que quede en posición vertical, según se muestra en las instrucciones de uso.

Datos técnicos

Limpiadora de alta presión		EasyAquatak 100
Nº de artículo		3 600 HA7 E..
Potencia absorbida nominal	kW	1,2
Temperatura de entrada, máx.	°C	40
Caudal del agua de entrada, mín.	l/min	5,5
Presión admisible	MPa	10
Presión nominal	MPa	6,7
Caudal	l/min	4,8
Presión de entrada, máxima	MPa	1
Función de autoparo		●
Peso según EPTA-Procedure 01:2014	kg	3,7
Clase de protección		□/II
Número de serie	Ver número de serie en placa de características de la limpiadora de alta presión	

Estos datos son válidos para una tensión nominal de [U] 230 V. Los valores pueden variar para otras tensiones y en ejecuciones específicas para ciertos países.

Los procesos de conexión provocan una breve caída de la tensión. Si las condiciones de la red fuesen desfavorables, ello puede llegar a afectar a otros aparatos. En redes con impedancias inferiores a 0,153 ohmios es improbable que lleguen a perturbarse otros aparatos.

Información sobre ruidos y vibraciones

Valores de emisión de ruidos determinados según EN 60335-2-79.

El nivel de presión sonora típico del aparato, determinado con un filtro A, asciende a: Nivel de presión sonora 79 dB(A); nivel de potencia acústica 91 dB(A). Tolerancia K = 3 dB.

¡Utilice unos protectores auditivos!

Nivel total de vibraciones a_h (suma vectorial de tres direcciones) y tolerancia K determinados según EN 60335-2-79:
 $a_h = 1,3 \text{ m/s}^2$, $K = 0,6 \text{ m/s}^2$.

32 | Español

Montaje y operación

Objetivo	Figura	Página
Material que se adjunta	1	251
Conexión de la manguera de alta presión y de la pulverizadora	2	252
Toma de agua	3	252
Conexión de la botella de detergente	4	253
Conexión/desconexión	5	254
Ajuste del chorro de la boquilla	6	254
Ajuste del ángulo de trabajo		
Instrucciones para la operación	7	255
Limpiar la boquilla	8	256
Limpiar el filtro	9	256
Almacenaje	10	257
Selección de los accesorios opcionales	11	258

Puesta en marcha

Seguridad eléctrica



¡Atención! Antes de realizar trabajos de mantenimiento o limpieza desconecte el aparato para jardín y saque el enchufe de la red. Lo mismo deberá realizarse en caso de que se dañe, corte, o enrede el cable de alimentación.

Para su seguridad, el aparato para jardín dispone de un aislamiento de protección y no precisa por lo tanto ser conectado a tierra. La tensión de servicio es de 230 V AC, 50 Hz (para países no pertenecientes a la CE también 220 V ó 240 V).

Para una mayor seguridad emplee un fusible diferencial (RCD) para una corriente de fuga máxima de 30 mA. Comprobar el funcionamiento correcto del fusible diferencial antes de cada uso.

Los cables de red y de prolongación deberán inspeccionarse con regularidad en cuanto a posibles daños y solamente se utilizarán si se encuentran en perfectas condiciones.

La sustitución de un cable de conexión deteriorado deberá ser realizada por Bosch o por un servicio técnico autorizado para herramientas eléctricas Bosch con el fin de garantizar la seguridad del aparato.

Únicamente use cables de prolongación homologados.



PRECAUCIÓN: Los cables de prolongación no reglamentarios pueden resultar peligrosos. Los cables de prolongación, enchufes y empalmes deberán ser estancos al agua y aptos para su uso a la intemperie.

Solo use cables de prolongación, conductores, o tambores para cables que se correspondan con las normas EN 61242 / IEC 61242 o IEC 60884-2-7.

Si precisa un cable de prolongación para trabajar con el aparato, la sección del cable deberá ser la siguiente:

- Sección del cable 1,5 mm² para cables de prolongación de una longitud máxima de 20 m

Los elementos de conexión de los cables (enchufes y tomas de corriente) deberán estar secos y no deberán tocar el suelo. Por tal motivo recomendamos usar un tambor para cables cuya toma de corriente se encuentre al menos a 60 mm del suelo.

Observación: Al utilizar un cable de prolongación, éste deberá disponer de un conductor de protección – tal como se describe en las prescripciones de seguridad – conectado a través del enchufe con el conductor de protección de su instalación eléctrica.

Consulte las instrucciones de manejo de los fabricantes del cable de prolongación o del tambor para cables, así como la normativa nacional relativa al respecto.

En caso de duda, pregunte a un profesional electricista o al servicio técnico autorizado Bosch más próximo.

Observación para aquellos productos que **no son de venta en GB:**

ATENCIÓN: Para su seguridad es necesario conectar el enchufe del aparato para jardín con el cable de prolongación. El enchufe de empalme del cable de prolongación deberá ser o ir revestido de goma y estar protegido contra salpicaduras de agua. El cable de prolongación deberá utilizarse con un seguro contra tracción.

- ▶ **El enchufe macho de conexión, debe ser conectado solamente a un enchufe hembra de las mismas características técnicas del enchufe macho en materia.**

Operación

- ▶ **Preste atención a que el aparato no funcione sin agua.**

Conexión

Conectar la manguera de agua (no se adjunta) a la toma de agua y al aparato.

Asegúrese de que el interruptor de red se encuentre en la posición "0" y conecte entonces el aparato a la toma de corriente.

Abrir la llave de agua.

Accionar el bloqueo de conexión (interruptor trasero en la empuñadura de pistola) para desbloquear el gatillo. Presionar a fondo el gatillo hasta que el agua salga uniformemente y no quede aire en el aparato ni en la manguera de alta presión. Soltar el gatillo. Accionar el bloqueo de conexión (interruptor delantero en la empuñadura de pistola).

Gire el interruptor de red. Orientar hacia abajo la pistola de pulverización. Accionar el bloqueo de conexión para poder accionar el gatillo. Presionar a fondo el gatillo.

Función de autoparo

El aparato desconecta el motor nada más soltar el gatillo de la empuñadura de la pistola.

Instrucciones para la operación

Generalidades

Asegúrese de que la limpiadora de alta presión esté colocada sobre un firme plano.

No trate de estirar la manguera de alta presión, ni tire de la misma para desplazar la limpiadora de alta presión. Ello puede hacer volcar la limpiadora de alta presión.

No doble la manguera de alta presión ni pase por encima de ella con un vehículo. Proteja la manguera de alta presión de las esquinas y cantos agudos.

Instrucciones para la operación con detergentes

► **Únicamente use detergentes especiales aptos para su aplicación en limpiadoras de alta presión.**

Con el fin de no sobrecargar el medio ambiente, recomendamos hacer uso moderado de los productos de limpieza. Observar las indicaciones en el depósito para rebajar los productos.

La boquilla para espuma a alta presión suministrada con el aparato dispone de un regulador para ajuste de la aportación de detergente. Ajustar según necesidad.

Método de limpieza recomendado

Paso 1: Elimine la suciedad gruesa.

Paso 2: Monte la botella de detergente y aplique un poco de detergente.

Paso 3: Elimine la suciedad disuelta y el detergente con el chorro en abanico ancho.

Observación: Al limpiar superficies verticales elimine la suciedad o detergentes procediendo desde abajo hacia arriba. Al enjuagar, proceda desde arriba hacia abajo.

Alimentación por tomas de agua alternativas

Esta limpiadora de alta presión es autoaspirante y puede aspirar agua de depósitos o fuentes naturales. Es **IMPORTANTE** que el filtro Bosch montado en la entrada de agua esté limpio y que solamente sea aspirada agua limpia.

Depósitos/recipientes abiertos y aguas naturales

Use el kit de accesorios autoaspirantes compuesto por:

- Tamiz de aspiración con válvula de retención
- Manguera de aspiración reforzada de 3 m
- Acoplamiento universal para limpiadora de alta presión

Con este kit la limpiadora de alta presión puede aspirar agua hasta 0,5 m por encima del nivel del agua. Esto puede tardar unos 15 segundos.

Sumerja completamente en el agua la manguera de 3 m para desalojar el aire que contiene. Conecte la manguera de aspiración de 3 m a la limpiadora de alta presión y asegúrese de que el tamiz de aspiración se encuentre sumergido en el agua.

Con la pistola de pulverización desmontada, deje funcionar la limpiadora de alta presión hasta que el agua salga con uniformidad de la manguera de alta presión. Si sigue sin salir agua transcurridos 25 segundos, desconecte el aparato y compruebe todas las conexiones. Si sale agua, desconecte la limpiadora de alta presión y monte entonces la pistola y la lanza de pulverización.

Es importante que la manguera y los acoplamientos sean herméticos y de buena calidad, y que las juntas estén en buen estado y que asienten correctamente. Las conexiones no herméticas pueden evitar que el agua sea aspirada.

Depósito de agua con llave de vaciado

Si desea conectar la limpiadora de alta presión a un depósito provisto de una llave de vaciado adecuada, es necesario conectar primero una manguera de agua (no adjunta) a dicha llave. Abra la llave para que el agua logre desalojar todo el aire que contiene la manguera y conéctela entonces a la limpiadora de alta presión.

Localización de fallos

Síntomas	Posible causa	Solución
El motor no funciona	No se ha conectado el enchufe	Conectar el enchufe
	Toma de corriente defectuosa	Emplear otra toma de corriente
	El fusible se ha fundido	Cambiar el fusible
	Cable de prolongación defectuoso	Probar nuevamente sin el cable de prolongación
	El guardamotor se ha activado	Dejar enfriar el motor 15 min.
El motor se detiene	Congelado	Descongelar la bomba, la manguera, o los accesorios
	El fusible se ha fundido	Cambiar el fusible
	Tensión de red incorrecta	Controlar la tensión de red y verificar que coincida con aquella indicada en la placa de características
El guardamotor se ha activado	El guardamotor se ha activado	Dejar enfriar el motor 15 min.
	El fusible se dispara	Fusible para una corriente demasiado baja
El motor funciona, pero no se genera presión	Boquilla parcialmente obstruida	Limpiar la boquilla

34 | Español

Síntomas	Posible causa	Solución
Se aprecia el ruido del motor, pero no funciona correctamente	Tensión de red demasiado baja	Verifique que la tensión de red aplicada coincida con aquella indicada en la placa de características
	Tensión demasiado baja debido al uso de un cable de prolongación	Verifique si es apropiado el cable de prolongación
	El aparato no fue utilizado durante largo tiempo	Diríjase a un servicio técnico autorizado Bosch
	Problema con la función de autoparo	Diríjase a un servicio técnico autorizado Bosch
Presión pulsatoria	Aire en la manguera de agua o bomba	Dejar funcionar la limpiadora de alta presión con la pulverizadora y la llave de agua abiertas teniendo ajustada la boquilla a baja presión, hasta conseguir una presión de trabajo uniforme
	Abastecimiento de agua deficiente	Verificar que la toma de agua se corresponda con las indicaciones que figuran en los datos técnicos. No deberán utilizarse mangueras de un diámetro inferior a 1/2" o 13 mm
	Filtro de agua obstruido	Limpiar el filtro de agua
	Manguera de agua aplastada o doblada	Tender derecha la manguera de agua
	Manguera de alta presión demasiado larga	Desmontar la prolongación para la manguera de alta presión; la longitud máx. de la manguera de agua es de 7 m
	Presión uniforme, pero demasiado baja	Boquilla desgastada
Observación: Ciertos accesorios provocan una presión reducida	Válvulas de arranque/detención desgastadas	Accionar rápidamente el gatillo 5 veces consecutivas
	El motor funciona, pero con una presión de trabajo restringida o nula	No se ha conectado el agua
Filtro obstruido		Limpiar el filtro
Boquilla obstruida		Limpiar la boquilla
La limpiadora de alta presión se pone a funcionar fortuitamente	Bomba o pistola de pulverización con fugas	Diríjase a un servicio técnico autorizado Bosch
El aparato tiene fugas	La bomba tiene fugas	Son admisibles leves fugas de agua; si las fugas son mayores recurrir al servicio técnico

Mantenimiento y servicio

Mantenimiento

- **Antes de cualquier manipulación en el aparato, extraer el enchufe de red, y desconectar la toma de agua.**

Observación: Efectúe con regularidad los siguientes trabajos de mantenimiento para conseguir una vida útil larga y un funcionamiento fiable.

Examine periódicamente su aparato en cuanto a daños manifiestos, como una unión floja, o componentes desgastados o dañados.

Verifique el correcto estado y montaje de las cubiertas y dispositivos protectores. Antes de su utilización efectúe los trabajos de mantenimiento y reparación que pudieran estar pendientes.

La sustitución de un cable de conexión deteriorado deberá ser realizada por Bosch o por un servicio técnico autorizado para herramientas eléctricas Bosch con el fin de garantizar la seguridad del aparato.

Después del uso/almacenaje

Desconecte el interruptor de conexión/desconexión y accione el gatillo para vaciar la manguera de alta presión.

Limpiar exteriormente el aparato con un cepillo blando y un paño. No debe usarse agua, disolventes ni pasta para pulir. Quitar toda la suciedad, especialmente en las rejillas de refrigeración del motor.

Almacenaje al fin de la temporada: Deje funcionar el motor unos pocos segundos con el gatillo accionado para vaciar todo el agua de la bomba.

No depositar ningún objeto encima del aparato.

Guarde el aparato en un lugar libre de heladas.

Asegúrese de que los cables no queden aprisionados durante el almacenaje. No doble la manguera de alta presión.

Servicio técnico y atención al cliente**www.bosch-do-it.com**

Para cualquier consulta o pedido de piezas de repuesto es imprescindible indicar el nº de artículo de 10 dígitos que figura en la placa de características del aparato.

España

Robert Bosch España S.L.U.
Departamento de ventas Herramientas Eléctricas
Avd. de la Institución Libre de Enseñanza, 19
28037 Madrid
Para efectuar su pedido online de recambios o pedir la recogida para la reparación de su máquina, entre en la página www.herramientasbosch.net.
Tel. Asesoramiento al cliente: 902 531 553
Fax: 902 531554

Argentina

Robert Bosch Argentina S.A.
Calle Blanco Encalada 250 – San Isidro
Código Postal B1642AMQ
Ciudad Autónoma de Buenos Aires
Tel.: (54) 11 5296 5200
E-Mail: herramientas.bosch@ar.bosch.com
www.argentina.bosch.com.ar

Chile

Robert Bosch S.A.
Calle El Cacique
0258 Providencia – Santiago de Chile
Buzón Postal 7750000
Tel.: (56) 02 782 0200
www.bosch.cl

Ecuador

Robert Bosch Sociedad Anónima
Av. Rodrigo Chávez Gonzalez Parque
Empresarial Colón Edif. Coloncorp Piso 1 Local 101-102,
Guayaquil
Tel.: (593) 4 220 4000
E-mail: ventas@bosch.com.ec
www.bosch.ec

México

Robert Bosch S. de R.L. de C.V.
Calle Robert Bosch No. 405 C.P. 50071
Zona Industrial, Toluca - Estado de México
Tel.: (52) 55 528430-62
Tel.: 800 6271286
www.bosch-herramientas.com.mx

Perú

Robert Bosch S.A.C.
Av. Primavera 781 Piso 2, Urbanización Chacarilla
San Borja Lima
Tel.: (51) 1 706 1100
www.bosch.com.pe

Venezuela

Robert Bosch S.A.
Calle Vargas con Buen Pastor, Edif. Alba, P-1,
Boleíta Norte,
Caracas 1071
Tel.: (58) 212 207-4511
www.boschherramientas.com.ve

Protección del medio ambiente

Los productos químicos contaminantes no deberán acceder al suelo, aguas subterráneas, estanques, ríos, etc.

Al aplicar productos de limpieza observar las indicaciones en el embalaje, y atenerse estrictamente a la concentración prescrita.

Al limpiar vehículos motorizados observar las prescripciones locales: Es imprescindible evitar que el aceite desprendido contamine las aguas subterráneas.

Eliminación

La limpiadora de alta presión, los accesorios y los embalajes deberán someterse a un proceso de recuperación que respete el medio ambiente.



¡No arroje la limpiadora de alta presión a la basura!

Sólo para los países de la UE:

Conforme a la Directiva Europea 2012/19/UE sobre aparatos eléctricos y electrónicos inservibles, tras su transposición en ley nacional, deberán acumularse por separado los aparatos eléctricos y electrónicos para ser sometidos a un reciclaje ecológico.

Reservado el derecho de modificación.

El símbolo es solamente válido, si también se encuentra sobre la placa de características del producto/fabricado.

Português

Indicações de segurança

Descrição dos pictogramas



Indicação geral de perigos.



Jamais apontar o jato de água na direção de pessoas, de animais, do aparelho ou de peças elétricas.

Atenção: O jacto de alta pressão pode ser perigoso, se for utilizado indevidamente.



De acordo com as directivas vigentes, o aparelho não deve ser conectado à rede de água potável sem separação de sistema. Use um separador de sistema conforme IEC 61770 tipo BA.

Água, que passa pelo separador de sistema, não é mais água potável.

Indicações de segurança para limpadores de alta pressão



Devem ser lidas todas as indicações de advertência e todas as instruções. O desrespeito das advertências e instruções apresentadas abaixo pode causar choque elétrico, incêndio e/ou graves lesões.

As placas de advertência e de indicação aplicadas no aparelho contêm importantes indicações para um funcionamento sem nenhum risco.

Além das indicações contidas na instrução de serviço, devem ser consi-

deradas as diretivas gerais de segurança e de proteção contra acidentes.

Conexão de rede elétrica

- ▶ A tensão da fonte de corrente deve coincidir com a placa de características do aparelho.
- ▶ É recomendável conectar este aparelho a uma tomada protegida com um dispositivo de corrente residual de 30 mA.
- ▶ Puxar a ficha da tomada, mesmo se o aparelho permanecer sem vigilância durante pouco tempo.
- ▶ A alimentação de tensão eléctrica deve corresponder a IEC 60364-1.
- ▶ Se for necessário substituir o cabo de conexão, isto deverá ser realizado pelo fabricante, pela sua oficina de serviço pós-venda autorizada ou por uma pessoa qualificada, para evitar riscos de segurança.
- ▶ Jamais tocar na ficha de rede com as mãos molhadas.
- ▶ Não puxar a ficha de rede enquanto estiver a trabalhar com o aparelho.
- ▶ Não passar por cima do cabo conexão à rede ou do cabo de extensão, nem esmagá-lo ou esticá-lo, pois isto poderia danificá-lo. Proteger o cabo contra calor, óleo e cantos afiados.
- ▶ O aparelho não deve ser utilizado se o cabo de rede ou se partes importantes, como por exemplo a mangueira de alta pressão, a pistola de pulverização ou os dispositivos de segurança, estiverem danificadas.

- ▶ **Atenção:** Cabos de extensão incorretos podem ser perigosos.
- ▶ Se for utilizado um cabo de extensão, as fichas e acoplamentos devem ser à prova de água. O cabo de extensão deve ter um diâmetro conforme as determinações das instruções de serviço e devem ser protegidos contra respingos de água. A conexão de encaixe não deve estar na água.
- ▶ Se for necessário substituir uma ficha no cabo elétrico ou no cabo de extensão, a proteção contra respingos de água e a estabilidade mecânica devem ser mantidas.

Conexão de água

- ▶ Observar as diretivas da sua firma abastecedora de água.
- ▶ Os aparafusamentos das conexões de mangueira devem ser estanques.
- ▶ Só deve ser utilizada uma mangueira com um diâmetro de 12,7 mm (1/2").
- ▶ O aparelho não deveria nunca ser conectado, sem válvula de retorno, a um abastecimento de água potável. Água, que passou pela válvula de retorno, não é mais considerada como sendo potável.
- ▶ A mangueira de alta pressão não deve apresentar danos (risco de rutura). Uma mangueira de alta pressão danificada deve ser substituída imediatamente. Só devem ser utilizadas mangueiras e conexões recomendadas pelo fabricante.
- ▶ Mangueiras de alta pressão, guarnições e acoplamentos são importantes para a segurança do aparelho. Só utilizar mangueiras, guarnições e acoplamentos recomendados pelo fabricante.

- ▶ Na conexão de água só deve ser usada água limpa ou filtrada.

Utilização

- ▶ Verificar antes da utilização, se o aparelho e os acessórios estão funcionando de forma correta e segura. Se o aparelho não estiver funcionando perfeitamente, este não deve ser operado.
- ▶ Não apontar o jato de água na sua direção nem de outras pessoas, para limpar roupas ou sapatos.
- ▶ Não devem ser aspirados líquidos que contenham solventes, ácidos não diluídos, acetona ou solventes, inclusive benzina, diluente de cores e fuelóleo, pois as suas neblinas são altamente inflamáveis, explosivas e venenosas.
- ▶ Se o aparelho for utilizado em áreas de risco (p. ex. Postos de gasolina), devem ser observadas as respetivas diretivas de segurança. E proibida a operação em recintos com risco de explosão.
- ▶ O aparelho deve estar sobre uma base firme.
- ▶ Para a utilização em recintos fechados deve ser assegurada uma ventilação suficiente. Deve ser assegurado que veículos estejam desligados durante a limpeza (motor desligado).
- ▶ Não trabalhe sobre uma escada. Ao trabalhar em varandas ou em outras superfícies elevadas, certifique-se de

38 | Português

poder ver todas as arestas em todos os momentos.

- ▶ Apenas utilizar os produtos de limpeza recomendados pelo fabricante do aparelho e observar as indicações de aplicação, de eliminação e de advertência do fabricante.
- ▶ Todas as peças condutoras de corrente elétrica devem ser protegidas contra respingos de água.
- ▶ A alavanca de disparo da pistola de pulverização não deve ser travada na posição “ON” durante o funcionamento.
- ▶ Usar vestuário de proteção apropriado contra respingos de água. Não utilizar o aparelho no alcance de pessoas, a não ser que estejam a usar roupas de proteção.
- ▶ Se necessário, use um equipamento de proteção apropriado (PSA) contra respingos de água, por ex. óculos de proteção, máscara de proteção contra pó etc., para se proteger contra água, partículas e/u aerossóis refletidos de objetos.
- ▶ **Durante o uso de limpadores de alta pressão podem se formar aerossóis.** A inalação de aerossóis é nociva à saúde.
- ▶ Alta pressão pode fazer com que objectos sejam atirados. Se necessário, use um equipamento de protecção pessoal apropriado, por ex. óculos de protecção.
- ▶ Para evitar danos devido ao jato de alta pressão, deverá apenas limpar pneus de veículos/válvulas a uma distância mínima de 30 cm. O primeiro indício é uma descoloração do pneu.

Pneus de veículos/válvulas danificados apresentam um perigo mortal.

- ▶ Não é permitido limpar materiais que contenham amianto nem outros materiais que contenham substâncias nocivas à saúde.
- ▶ Os produtos de limpeza recomendados não devem ser diluídos para a aplicação. Estes produtos são seguros, porque não contém ácidos, lixívia nem substâncias nocivas ao meio ambiente. Recomendamos que os produtos de limpeza sejam guardados em local fora do alcance das crianças. Se o produto de limpeza entrar em contacto com os olhos, deverá limpar bem com água, se for engolido, deverá consultar imediatamente um médico.
- ▶ **Nunca use a lavadora de alta pressão sem o filtro, com filtros sujos nem com filtros danificados.** Ao usar a lavadora de alta pressão sem filtro ou com filtro sujo ou danificado irá anular a garantia.
- ▶ As partes metálicas podem se tornar quentes após um uso prolongado. Se necessário, devem ser usadas luvas de proteção.
- ▶ Em condições climáticas desfavoráveis, especialmente em caso de uma tempestade, não deverá trabalhar com um limpador de alta pressão.

Operação

- ▶ A pessoa operadora só deve utilizar o aparelho conforme as disposições. Considerar as características locais. Ao trabalhar deverá tomar cuidado

com as outras pessoas, especialmente com as crianças.

- ▶ O aparelho só deve ser utilizado por pessoas, encarregadas e familiarizadas com a utilização ou manuseio ou que comprovaram devidamente a capacidade de comando do aparelho. O aparelho não deve ser operado por crianças nem adolescentes.
- ▶ Jamais se deve permitir que as crianças e pessoas com capacidades físicas, sensoriais ou mentais limitadas ou com falta de experiência e/ou falta de conhecimento e/ou não familiarizadas com estas instruções utilizem a ferramenta de jardinagem. É possível que diretivas nacionais limitem a idade do operador.
- ▶ Tomar conta das crianças para assegurar que elas não brinquem com o aparelho de jardinagem.
- ▶ O aparelho não deve nunca ser deixado sem vigilância quando estiver ligado.
- ▶ O jato de água que sai do bocal de alta pressão gera um contragolpe. Portanto, a pistola de pulverização e a lança de pulverização devem ser seguradas com firmeza.
- ▶ Não segure o aparelho durante a operação. Ele deveria estar numa posição vertical quando está no chão, conforme mostrado no manual de instruções.

Transporte

- ▶ Desligar e proteger o aparelho antes do transporte.

Manutenção

- ▶ Desligar o aparelho antes de todos os trabalhos de limpeza e de manutenção e antes de substituir os acessórios. Puxar a ficha se o aparelho for operado com tensão de rede.
- ▶ Manutenções só devem ser efetuadas por oficinas de serviço pós-venda autorizadas Bosch.

Acessórios e peças de reposição

- ▶ Só devem ser utilizados acessórios e peças de reposição liberados pelo fabricante. Acessórios originais e peças de reposição originais asseguram o funcionamento correto do aparelho.

Símbolos

Os símbolos a seguir são importantes para a leitura e para a compreensão destas instruções de serviço. Os símbolos e os seus significados devem ser memorizados. A interpretação correta dos símbolos facilita a utilização segura e aprimorada da ferramenta elétrica.

Símbolo	Significado
	Direção do movimento
	Peso
	Ligado
	Desligado
	Acessórios

Utilização conforme as disposições

O aparelho é destinado para limpar superfícies e objetos em áreas exteriores, para limpar aparelhos, automóveis e barcos, utilizando os respetivos acessórios, como p. ex. os produtos de limpeza homologados pela Bosch.

A utilização conforme as disposições refere-se a uma temperatura ambiente entre 0 °C e 40 °C.

Este produto não é apropriado para a aplicação comercial.

Não segure o aparelho durante a operação. Ele deveria estar numa posição vertical quando está no chão, conforme mostrado no manual de instruções.

40 | Português

Dados técnicos

Limpador de alta pressão		EasyAquatak 100
N.º do produto		3 600 HA7 E..
Consumo nominal	kW	1,2
Máx. temperatura de alimentação	°C	40
Min. quantidade de água de alimentação	l/min	5,5
Pressão admissível	MPa	10
Pressão nominal	MPa	6,7
Vazão	l/min	4,8
Máxima pressão de entrada	MPa	1
Função Autostop		●
Peso conforme EPTA-Procedure 01:2014	kg	3,7
Classe de proteção		□/II
Número de série	Veja número de série (placa de características) no limpador de alta pressão	

As indicações valem para tensões nominais [U] de 230 V. Estas indicações podem variar dependendo de tensões inferiores e dos modelos específicos dos países.

Processos de ligação provocam uma breve redução de tensão. No caso de condições de rede desfavoráveis, o funcionamento de outros aparelhos pode ser prejudicado. Em impedâncias de rede inferiores a 0,153 Ohm não se conta com avarias.

Informação sobre ruídos/vibrações

Os valores de emissão de ruído determinados de acordo com EN 60335-2-79.

O nível de ruído avaliado como A do aparelho é tipicamente: Nível de pressão acústica 79 dB(A); Nível de potência acústica 91 dB(A). Incerteza K = 3 dB.

Usar proteção auricular!

Totais valores de vibrações a_h (soma dos vetores de três direções) e incerteza K averiguada conforme EN 60335-2-79: $a_h = 1,3 \text{ m/s}^2$, $K = 0,6 \text{ m/s}^2$.

Montagem de funcionamento

Meta de ação	Figura	Página
Volume de fornecimento	1	251
Ligar a mangueira de alta pressão/pistola de pulverização	2	252
Conexão de água	3	252
Conectar a garrafa de detergente	4	253
Ligar e desligar	5	254
Ajustar o jato do bocal	6	254
Ajustar o ângulo de trabalho	7	255
Indicações de trabalho	7	255
Limpar o bocal	8	256

Meta de ação	Figura	Página
Limpar o filtro	9	256
Armazenamento	10	257
Selecionar acessórios	11	258

Colocação em serviço

Segurança elétrica



Atenção! Antes de trabalhos de manutenção ou de limpeza, deverá desligar o aparelho de jardinagem e puxar a ficha da tomada. O mesmo vale, se o cabo de corrente elétrica estiver danificado, cortado ou emaranhado.

Para a sua segurança, este aparelho de jardinagem tem um isolamento de proteção e não necessita uma ligação à terra. A tensão de funcionamento é de 230 V AC, 50 Hz (para países fora da União Europeia também 220 V ou 240 V).

Para aumentar a segurança, use um disjuntor de corrente de avaria com um corrente residual de no máximo 30 mA. Este disjuntor de corrente de avaria deveria ser controlado antes de toda a colocação em funcionamento.

O cabo de rede e o cabo de extensão devem ser controlados em intervalos regulares quanto a sinais de danos e só devem ser utilizados se estiverem em estado impecável.

Se for necessário substituir o cabo de conexão, isto deverá ser realizado pela Bosch ou por uma oficina de serviço pós-venda autorizada para todas as ferramentas elétricas Bosch para evitar riscos de segurança.

Só utilizar os cabos de extensão homologados.



CUIDADO: Cabos de extensão incorretos podem ser perigosos. Cabos de extensão, fichas e acoplamentos devem ser de modelos homologados para a utilização em áreas exteriores.

Só devem ser usados cabos de extensão, linhas de extensão ou tambores de cabos que correspondam às normas EN 61242 / IEC 61242 ou IEC 60884-2-7.

Se desejar utilizar um cabo de extensão para o funcionamento do aparelho, são necessários os seguintes diâmetros de cabos:

- Diâmetro do cabo de 1,5 mm² para o cabo de extensão com um comprimento máximo de até 20 m

As conexões de cabos (ficha de rede e tomadas) devem estar secas e não devem ser deitadas no chão.

Recomendamos que para esta finalidade seja utilizado um tambor para cabos, cujas tomadas se encontrem, pelo menos, 60 mm acima do solo.

Nota: Se for utilizado um cabo de extensão, este deve possuir um condutor de proteção – como descrito nas diretivas de segurança – conectado através de uma ficha ao condutor de proteção do seu equipamento elétrico.

Deve ser observado o manual de instruções do fabricante do cabo de extensão ou do tambor para cabos, assim como as diretivas nacionais relativas ao seu uso.

No caso de dúvidas consulte um electricista especializado ou a representação de serviço pós-venda Bosch mais próxima.

Indicação para produtos, que **não foram vendidos na GB:**
ATENÇÃO: Para a sua segurança é necessário que a ficha de rede do aparelho de jardinagem esteja conectada ao cabo de extensão. O acoplamento do cabo de extensão deve ser protegido contra respingos de água, ser de borracha ou ter um revestimento de borracha. O cabo de extensão deve ser utilizado com um protetor contra esforços mecânicos.

Funcionamento

► **Este aparelho não deve funcionar sem água.**

Ligar

Conectar a mangueira de água (não fornecida) ao abastecimento de água e ao aparelho.

Assegure-se de que o interruptor de rede esteja na posição "0" e ligar o aparelho à tomada.

Abriu a torneira de água.

Pressionar o bloqueio de ligação (interruptor traseiro no punho da pistola), para liberar o gatilho. Pressionar completamente o gatilho até a água fluir suavemente e não se encontre mais ar no aparelho nem na mangueira de alta pressão. Soltar o gatilho. Acionar o bloqueio de ligação (interruptor dianteiro no punho da pistola).

Girar o interruptor de rede. Apontar a pistola de pulverização para baixo. Acionar o bloqueio de ligação, para liberar o gatilho. Pressionar completamente o gatilho.

Função Autostop

O aparelho desliga o motor assim que o gatilho do punho da pistola for solto.

Indicações de trabalho

Generalidades

Assegure-se de que o limpador de alta pressão esteja sobre uma base firme.

Não estique demasiadamente a mangueira de alta pressão, nem puxe o limpador de alta pressão pela mangueira. Desta forma seria possível que o limpador de alta pressão não esteja mais firmemente em pé e tombe.

Não dobrar a mangueira de alta pressão, nem atropela a mangueira com o veículo. Proteger a mangueira de alta pressão contra cantos e bordas afiadas.

Indicações de trabalho para trabalhar com produtos de limpeza

► **Só deve ser utilizado um produto de limpeza explicitamente autorizado para o limpador de alta pressão.**

Para preservar o meio ambiente recomendamos que seja utilizado o mínimo possível do produto de limpeza. Observar as recomendações sobre diluição aplicadas sobre o contentor.

O bocal de espuma de alta pressão fornecido com este produto possui um regulador para o ajuste do produto de limpeza. A regulação é realizada quando necessária.

Método de limpeza recomendável

Passo 1: Remova a sujidade grosseira.

Passo 2: Montar a garrafa de detergente e aplicar um pouco de detergente com ela.

Passo 3: Lave a sujidade e o produto de limpeza soltados com o largo jato em forma de leque.

Nota: Limpar começando pelas superfícies verticais, com o produto de limpeza em baixo e continuar subindo. Trabalhar de cima para baixo ao enxaguar.

Utilização em pontos de água alternativos

Este limpador de alta pressão tem um sistema autoaspirante e permite a aspiração de água de recipientes e de fonte naturais. É **IMPORTANTE** que o filtro da Bosch, na entrada da água seja limpo e montado e que apenas água limpa seja aspirada.

Tanques/recipientes abertos e águas naturais

Devem ser utilizados os acessórios de autoaspiração:

- Crivo de aspiração com válvula de retenção
- 3 m de mangueira de aspiração reforçada
- Acoplamento universal com o limpador de alta pressão

Com este acessório, o limpador de alta pressão pode aspirar água, de uma altura de 0,5 m acima do nível lençol freático. Isto pode demorar até aprox. 14 segundos.

Mergulhear a mangueira de 3 m, completamente, na água, para deslocar o ar. Conectar a mangueira de aspiração de 3 m no limpador de alta pressão e assegurar que o crivo de aspiração permaneça debaixo da água.

Deixar o limpador de alta pressão funcionar com a pistola de pulverização removida, até que a água escoie uniformemente da mangueira de alta pressão. Se, após 25 segundos, ainda não sair água, se deve desligar e verificar todas as conexões. Quando a água flui, se deve desligar o limpador de alta pressão e conectar a pistola de pulverização e a lança de pulverização para o trabalho.

É importante que a mangueira e os acoplamentos sejam de boa qualidade, que não estejam unidos e que as vedações não estejam danificadas e que estejam, corretamente, inseridas. Conexões com fugas podem impedir a aspiração.

Recipiente de água com a torneira de purga

Se o limpador de alta pressão tiver que ser conectado a um tanque com uma respetiva torneira de descarga apropriada, a mangueira de água (se fornecida) deve, primeiramente, ser conectada à torneira. Abrir a torneira para purgar todo o ar da mangueira e, em seguida, conectá-la ao limpador de alta pressão.

42 | Português

Busca de erros

Sintomas	Possível causa	Solução
O motor não arranca	A ficha não está conectada	Conectar a ficha
	Tomada com defeito	Utilizar uma outra tomada
	O fusível foi acionado	Substituir o fusível
	Cabo de extensão danificado	Tentar sem cabo de extensão
	A proteção do motor foi ativada	Permitir que o motor arrefeça durante 15 minutos
O motor para	Congelado	Descongelar a bomba, a mangueira de água ou os acessórios
	O fusível foi acionado	Substituir o fusível
	A tensão de rede elétrica não é correta	Testar a tensão de rede elétrica, pois esta deve corresponder às indicações da placa de características
O fusível disparou	A proteção do motor foi ativada	Permitir que o motor arrefeça durante 15 minutos
O motor funciona, mas não há pressão	Fusível fraco demais	Conectar ao circuito elétrico protegido de forma correta para a potência do limpador de alta pressão
O motor funciona, mas não há pressão	Bocal parcialmente obstruído	Limpar o bocal
	Insuficiente tensão de rede	Verificar se a tensão da rede elétrica corresponde às indicações da placa de características
	Tensão baixa demais devido à utilização de um cabo de extensão	Controlar se o cabo de extensão é adequado
	O aparelho não foi utilizado durante muito tempo	Dirija-se a uma oficina de serviço pós-venda autorizada Bosch
Pressão pulsante	Problemas com a função Autostop	Dirija-se a uma oficina de serviço pós-venda autorizada Bosch
	Ar na mangueira de água ou na bomba	Deixar o limpador de alta pressão funcionar com pistola de pulverização aberta, torneira de água aberta e com o bocal ajustado a baixa pressão, até ser alcançada uma pressão de trabalho uniforme
	Abastecimento de água incorreto	Controlar se a alimentação de água corresponde às indicações nos dados técnicos. O diâmetro mínimo de mangueiras de água a serem utilizadas é de 1/2" ou de Ø 13 mm
	Filtro de água obstruído	Limpar o filtro de água
	Mangueira de água esmagada ou dobrada	Instalar a mangueira de água de forma reta
	Mangueira de alta pressão muito longa	Retirar a extensão da mangueira de alta pressão, máx. comprimento de mangueira de água de 7 m
Pressão uniforme, mas baixa demais	Bocal gasto	Substituir o bocal
	Válvula de partida/parada está gasta	Acionar o gatilho 5 vezes repetidamente
Nota: Um determinado acessório causa uma baixa pressão		
O motor funciona, mas a pressão é limitada ou não há pressão de trabalho	Água não conectada	Ligar a água
	Filtro obstruído	Limpar o filtro
	Bocal obstruído	Limpar o bocal
O limpador de alta pressão arranca por conta própria	Bomba ou pistola de pulverização não estão estanques	Dirija-se a uma oficina de serviço pós-venda autorizada Bosch
Aparelho não estanque	Bomba não estanque	Pequenas fugas de água são permitidas; em caso de maiores fugas deverá contactar o serviço pós-venda.

Manutenção e serviço

Manutenção

- **Puxar a ficha da tomada e soltar a conexão de água antes de todos os trabalhos no aparelho.**

Nota: Executar os seguintes trabalhos de manutenção em intervalos regulares para assegurar uma utilização longa e fiável.

Verificar regularmente se o aparelho apresenta deficiências evidentes, como por exemplo fixações soltas e peças gastas ou danificadas.

Verificar se tampas, coberturas e dispositivos de proteção não estão danificados e se estão colocados corretamente. Executar eventuais trabalhos de manutenção e de reparação necessários antes da utilização.

Se for necessário substituir o cabo de conexão, isto deverá ser realizado pela Bosch ou por uma oficina de serviço pós-venda autorizada para todas as ferramentas elétricas Bosch para evitar riscos de segurança.

Após a utilização/arrecadação

Desligar o interruptor de ligar-desligar e acionar o gatilho, para esvaziar a mangueira de alta pressão.

Limpar o exterior do limpador de alta pressão com uma escova macia e com um pano. Não se deve utilizar água, solventes nem produtos de polimento. Remover todas as sujidades, especialmente deverá limpar as aberturas de ventilação do motor.

Armazenamento após o fim da temporada: Esvaziar completamente a água da bomba, deixando o motor funcionando durante alguns segundos e acionar o gatilho.

Não colocar outros objetos sobre o aparelho.

Armazenar o aparelho em um local livre de geada.

Assegure-se que o cabo não seja entalado durante o armazenamento. Não dobrar a mangueira de alta pressão.

Serviço pós-venda e consultoria de aplicação

www.bosch-do-it.com

Para todas as questões e encomendas de peças sobressalentes é imprescindível indicar o número de produto de 10 dígitos como consta no logótipo do aparelho.

Portugal

Robert Bosch LDA
Avenida Infante D. Henrique
Lotes 2E – 3E
1800 Lisboa

Para efetuar o seu pedido online de peças entre na página www.ferramentasbosch.com.
Tel.: 21 8500000
Fax: 21 8511096

Brasil

Robert Bosch Ltda. – Divisão de Ferramentas Elétricas
Caixa postal 1195 – CEP: 13065-900
Campinas – SP
Tel.: 0800 7045 446
www.bosch.com.br/contato

Proteção do meio ambiente

Produtos químicos nocivos ao meio ambiente não devem alcançar o chão, lençóis freáticos, lagos, rios etc.

Ao utilizar produtos de limpeza, deverá seguir estritamente as indicações sobre a embalagem e a concentração prescrita.

Observar as diretivas legais locais ao limpar veículos motorizados: Deve evitar que óleo pulverizado alcance lençóis freáticos.

Eliminação

O limpador de alta pressão, os acessórios e as embalagens devem ser dispostos para reciclagem da matéria-prima de forma ecológica.



Não deitar o limpador de alta pressão no lixo doméstico!

Apenas países da União Europeia:

De acordo com a diretiva europeia 2012/19/UE para aparelhos elétricos e eletrônicos velhos, e com as respetivas realizações nas leis nacionais, os aparelhos elétricos e eletrônicos que não servem mais para a utilização, devem ser enviados separadamente a uma reciclagem ecológica.

Sob reserva de alterações.

Italiano

Norme di sicurezza

Descrizione dei simboli



Allarme generale di pericolo.



Mai dirigere il getto d'acqua su persone, animali, l'apparecchio e neppure su componenti elettrici.

Attenzione: Il getto ad alta pressione può essere pericoloso se viene utilizzato in modo improprio.



Conformemente alle norme in vigore, l'apparecchio non può essere collegato ad una rete dell'acqua potabile senza disconnettore. Utilizzare un disconnettore secondo IEC 61770 Tipo BA.

L'acqua che passa attraverso il disconnettore non è più acqua potabile.

Indicazioni di sicurezza per idropulitrici



Leggere tutte le avvertenze di pericolo e le istruzioni operative. In caso di mancato rispetto delle avvertenze di pericolo e delle istruzioni operative si potrà creare il pericolo di scosse elettriche, incendi e/o incidenti gravi.

Le targhette di avviso e di segnalazione applicate sull'apparecchio forniscono indicazioni importanti volte ad assicurarne un funzionamento senza pericoli.

Oltre alle indicazioni contenute nelle istruzioni d'uso devono essere rispettate anche le vigenti norme generali di sicurezza ed antinfortunistiche.

Collegamento all'alimentazione elettrica

Collegamento all'alimentazione elettrica

- ▶ La tensione riportata sulla targhetta di identificazione dell'apparecchio deve corrispondere alla tensione della rete elettrica di alimentazione.
- ▶ Si consiglia di collegare questo apparecchio soltanto ad una presa di corrente protetta con un interruttore di

sicurezza per correnti di guasto con 30 mA.

- ▶ Staccare la spina dalla presa elettrica prima di lasciare l'apparecchio incustodito anche per un breve periodo di tempo.
- ▶ L'alimentazione elettrica di tensione deve corrispondere a IEC 60364-1.
- ▶ Qualora si rendesse necessaria una sostituzione del cavo di collegamento, la stessa deve essere effettuata dal produttore, da un suo centro di assistenza clienti autorizzato oppure da una persona qualificata per questo intervento per evitare pericoli per la sicurezza.
- ▶ Non afferrare mai la spina di rete con mani bagnate.
- ▶ Non staccare la spina di rete mentre si lavora con l'apparecchio.
- ▶ Non passare con veicoli sul cavo di collegamento alla rete oppure sul cavo di prolunga, non schiacciarli né sottoporli a strappi in quanto potrebbero subire dei danni. Proteggere il cavo da calore troppo forte, da olio e da spigoli taglienti.
- ▶ Non utilizzare l'apparecchio se il cavo di rete oppure parti importanti come tubo flessibile alta pressione, pistola a spruzzo oppure dispositivi di sicurezza sono danneggiati.
- ▶ Attenzione: Cavi di prolunga non conformi alle norme possono essere pericolosi.
- ▶ In caso di impiego di un cavo di prolunga, la spina ed il giunto devono essere di tipo impermeabile all'acqua. Il cavo di prolunga deve avere un diametro secondo le prescrizioni indica-

te nelle istruzioni d'uso e deve essere protetto contro gli spruzzi dell'acqua. Il collegamento a spina non deve trovarsi in acqua.

- ▶ Se vengono sostituite spine al cavo di alimentazione di corrente oppure al cavo di prolunga, deve essere mantenuta la protezione contro gli spruzzi d'acqua e la stabilità meccanica.

Attacco dell'acqua

- ▶ Rispettare le prescrizioni dell'Ente locale addetto all'erogazione dell'acqua.
 - ▶ I collegamenti a vite di tutti i tubi flessibili di collegamento devono essere a perfetta tenuta ermetica.
 - ▶ Utilizzare esclusivamente un tubo flessibile rinforzato con un diametro di 12,7 mm (1/2").
 - ▶ L'apparecchio non deve essere collegato in nessun caso ad un'alimentazione dell'acqua potabile senza una valvola di riflusso. L'acqua che è passata attraverso la valvola di riflusso viene ritenuta non più potabile.
 - ▶ Il tubo flessibile alta pressione non deve essere danneggiato (pericolo di scoppio). Sostituire immediatamente un tubo flessibile alta pressione danneggiato. Possono essere utilizzati esclusivamente tubi flessibili e raccordi consigliati dal produttore.
 - ▶ Tubi flessibili alta pressione, raccordi e giunti sono importanti per la sicurezza dell'apparecchio. Utilizzare esclusivamente tubi flessibili, raccordi e giunti consigliati da parte del produttore.
- ▶ All'attacco dell'acqua deve essere utilizzata esclusivamente acqua pulita o filtrata.

Impiego

- ▶ Prima di utilizzare l'apparecchio con gli accessori è necessario controllare il perfetto stato e la sicurezza di funzionamento. L'apparecchio non può essere utilizzato se il suo stato generale non dovesse risultare perfetto.
- ▶ Non dirigere mai il getto d'acqua verso sé stessi oppure altri per pulire indumenti o scarpe.
- ▶ Non devono essere mai aspirati liquidi che contengono solventi, acidi non diluiti, acetone oppure solventi compresi benzina, diluenti per colori ed olio combustibile, in quanto questi prodotti nebulizzati sono altamente infiammabili, esplosivi e velenosi.
- ▶ In caso di impiego dell'apparecchio in zone pericolose (p. es. distributori di benzina), devono essere rispettate le relative norme di sicurezza. È proibito utilizzare l'apparecchio in locali soggetti al pericolo di esplosioni.
- ▶ L'apparecchio deve avere una base stabile e resistente.
- ▶ In caso di impiego in ambienti chiusi prestare attenzione ad una sufficiente aerazione. Assicurarsi che i veicoli siano disinseriti durante la pulizia (motore spento).
- ▶ Non lavorare su una scala. In caso di lavori su balconi oppure altre superfici elevate prestare attenzione a vedere sempre tutti i bordi.
- ▶ Utilizzare esclusivamente detergenti consigliati dal produttore dell'appa-

46 | Italiano

- recchio ed osservare le istruzioni del produttore in merito all'impiego, allo smaltimento ed alla sicurezza.
- ▶ Tutte le parti conduttrici di corrente nel settore operativo devono essere protette contro gli spruzzi dell'acqua.
 - ▶ La levetta di disinnesto della pistola a spruzzo non deve essere bloccata in posizione «ON» durante il funzionamento.
 - ▶ Indossare indumenti di protezione adatti contro spruzzi d'acqua. Non utilizzare l'apparecchio in prossimità di persone a meno che le stesse indossino indumenti protettivi.
 - ▶ Indossare, se necessario, un equipaggiamento di protezione adatto (PPE) contro spruzzi d'acqua, ad es. occhiali di protezione, mascherina protettiva contro la polvere ecc., per proteggersi da acqua, particelle e/o aerosol che vengono scagliati indietro dagli oggetti.
 - ▶ **Durante l'uso di idropultrici possono formarsi aerosol.** L'inalazione di aerosol è dannosa per la salute.
 - ▶ L'alta pressione può far rimbalzare indietro gli oggetti. Se necessario indossare un equipaggiamento personale di protezione adatto, ad es. occhiali di protezione.
 - ▶ Per evitare danni causati dal getto ad alta pressione, pulire pneumatici per veicoli/valvole esclusivamente mantenendo una distanza minima di 30 cm. Primo indizio per il danneggiamento è uno scolorimento del pneumatico. Pneumatici per veicoli/valvole danneggiati comportano seri pericoli per la vita.
 - ▶ È proibito spruzzare materiali contenenti amianto ed altri materiali che contengono sostanze nocive per la salute.
 - ▶ Utilizzare i detergenti consigliati senza diluirli. I prodotti sono sicuri nella misura in cui non contengono acidi, soluzioni saline oppure sostanze nocive per l'ambiente. Consigliamo di conservare i detergenti in luoghi non accessibili ai bambini. In caso che il detergente entri in contatto con gli occhi, sciacquare accuratamente con acqua; in caso di ingestione consultare immediatamente un medico.
 - ▶ **Non utilizzare mai l'idropultrice senza il filtro, con filtro sporco oppure con filtro danneggiato.** In caso di impiego dell'idropultrice senza filtro oppure con filtro sporco o danneggiato decadrà la garanzia.
 - ▶ Le parti metalliche si possono riscaldare notevolmente dopo un lungo impiego. Se necessario, mettere guanti di protezione.
 - ▶ Con cattive condizioni meteorologiche, in modo particolare in caso di un temporale che si sta avvicinando, non lavorare con l'idropultrice.

Impiego

- ▶ La persona che usa l'apparecchio può utilizzarlo esclusivamente in modo conforme alle norme d'uso. Tenere sempre presente le specifiche condizioni locali. Durante il lavoro stare sempre attenti alle altre persone ed in modo particolare ai bambini.
- ▶ L'apparecchio può essere utilizzato esclusivamente da persone prece-

dentemente istruite nell'uso e nel trattamento oppure da persone che possono dimostrare di essere in grado di operare con l'apparecchio stesso. L'apparecchio non può essere utilizzato da bambini o ragazzi.

- ▶ Non permettere in nessun caso l'uso dell'apparecchio per il giardinaggio a bambini, persone con capacità fisiche, sensoriali o mentali ridotte oppure a cui manchi esperienza e/o conoscenza e/o a persone che non abbiano familiarità con le presenti istruzioni. Le norme nazionali prevedono eventualmente dei limiti di restrizione relativamente all'età dell'operatore.
- ▶ I bambini dovrebbero essere sorvegliati per assicurarsi che non giochino con l'apparecchio per il giardinaggio.
- ▶ Non lasciare mai l'apparecchio incustodito quando è acceso.
- ▶ Il getto d'acqua che fuoriesce dall'ugello ad alta pressione genera una forza repulsiva. Per questa ragione tenere saldamente pistola a spruzzo e lancia.
- ▶ Durante il funzionamento non tenere saldamente l'apparecchio. Se posizionato sul terreno lo stesso dovrebbe avere una posizione dritta, come illustrato nelle istruzioni per l'uso.

Trasporto

- ▶ Prima del trasporto spegnere l'apparecchio ed assicurarlo.

Manutenzione

- ▶ Spegnere l'apparecchio prima di interventi di pulizia e manutenzione e

prima del cambio di accessori. Staccare la spina se l'apparecchio viene fatto funzionare con tensione di rete.

- ▶ Riparazioni possono essere effettuate esclusivamente da Officine Servizio Clienti Bosch autorizzate.

Accessori e parti di ricambio

- ▶ Possono essere utilizzati soltanto accessori e parti di ricambio espressamente approvati dal produttore. Accessori originali e parti di ricambio originali garantiscono un funzionamento senza disturbi dell'apparecchio.

Simboli

I simboli sotto indicati sono necessari alla lettura ed alla comprensione delle istruzioni d'uso. È importante conoscere bene i simboli ed il rispettivo significato. Un'interpretazione corretta dei simboli contribuisce ad utilizzare meglio ed in modo più sicuro l'elettrotensile.

Simbolo	Significato
	Direzione di movimento
	Peso
	Acceso
	Spento
	Accessori

Uso conforme alle norme

L'apparecchio è idoneo per pulire superfici ed oggetti in ambienti esterni, per apparecchi, veicoli e barche nella misura in cui vengono impiegati i relativi accessori come p. es. detergente espressamente ammesso dalla Bosch.

L'uso conforme alle norme si riferisce ad una temperatura ambiente tra 0 °C e 40 °C.

Questo prodotto non è adatto per l'impiego industriale.

Durante il funzionamento non tenere saldamente l'apparecchio. Se posizionato sul terreno lo stesso dovrebbe avere una posizione dritta, come illustrato nelle istruzioni per l'uso.

48 | Italiano

Dati tecnici

Idropulitrice		EasyAquatak 100
Codice prodotto		3 600 HA7 E..
Potenza assorbita nominale	kW	1,2
Temperatura alimentazione max.	°C	40
Portata acqua alimentazione min.	l/min	5,5
Pressione ammissibile	MPa	10
Pressione nominale	MPa	6,7
Portata	l/min	4,8
Massima pressione d'entrata	MPa	1
Funzione di arresto automatico		●
Peso in funzione della EPTA-Procedure 01:2014	kg	3,7
Classe di sicurezza		□ / II
Numero di serie	Vedi numero di serie (targhetta del tipo) sull'idropulitrice	

I dati sono validi per una tensione nominale [U] di 230 V. In caso di tensioni differenti e di modelli specifici dei paesi di impiego, questi dati possono variare.

Le operazioni di accensione producono temporanei abbassamenti di tensione. In caso di reti di alimentazioni che non siano in condizioni ottimali può capitare che altri apparecchi possano subire dei disturbi. In caso di impedenze di rete minori di 0,153 Ohm non ci si aspetta nessuna disfunzione.

Informazioni sulla rumorosità e sulla vibrazione

Valori di emissione acustica rilevati conformemente a EN 60335-2-79.

Il livello di rumore stimato A dell'apparecchio ammonta normalmente: Livello di pressione acustica 79 dB (A); livello di potenza sonora 91 dB (A). Incertezza della misura K = 3 dB. **Usare la protezione acustica!**

Valori complessivi di oscillazione a_h (somma vettoriale delle tre direzioni) e incertezza della misura K misurati conformemente alla norma EN 60335-2-79: $a_h = 1,3 \text{ m/s}^2$, $K = 0,6 \text{ m/s}^2$.

Montaggio ed uso

Scopo dell'operazione	Figura	Pagina
Volume di fornitura	1	251
Collegamento del tubo flessibile alta pressione/pistola a spruzzo	2	252
Attacco dell'acqua	3	252
Collegamento della bottiglia del detergente	4	253
Accensione/spegnimento	5	254

F 016 L81 745 | (26.10.17)

Scopo dell'operazione	Figura	Pagina
Regolazione del getto dell'acqua	6	254
Regolazione dell'angolo di lavoro		
Indicazioni operative	7	255
Pulire la lancia	8	256
Pulire il filtro	9	256
Magazzinaggio	10	257
Selezione accessori	11	258

Messa in funzione**Sicurezza elettrica**

Attenzione! Spegner l'apparecchio per il giardinaggio ed estrarre la spina dalla presa di corrente prima di passare ad eseguire lavori di manutenzione o di pulizia. Lo stesso vale quando il cavo di alimentazione dovesse essere danneggiato, tagliato oppure anche aggrovigliato.

Per sicurezza, il Vostro apparecchio per il giardinaggio è dotato di un isolamento di protezione e non richiede alcuna messa a terra. La tensione d'esercizio è di 230 V AC, 50 Hz (per paesi non appartenenti alla CE anche 220 V o 240 V).

Per una maggiore sicurezza utilizzare un interruttore di sicurezza per correnti di guasto (RCD) con una corrente di guasto massima di 30 mA. Questo interruttore di sicurezza per correnti di guasto dovrebbe essere controllato prima di ogni impiego.

Il cavo di rete ed il cavo di prolunga devono essere controllati regolarmente in merito ad eventuali danneggiamenti e possono essere impiegati esclusivamente in perfette condizioni.

Qualora si rendesse necessaria una sostituzione del cavo di collegamento, la stessa deve essere effettuata dalla Bosch oppure da un centro di assistenza clienti autorizzato per elettrodomestici Bosch per evitare pericoli per la sicurezza.

Utilizzare esclusivamente cavi di prolunga omologati.



ATTENZIONE: Cavi di prolunga non conformi alle norme possono essere pericolosi. I cavi di prolunga, le spine ed i raccordi devono essere di tipo impermeabile all'acqua e devono essere omologati per l'uso in ambienti esterni.

Utilizzare esclusivamente cavi di prolunga, linee di prolunga o tamburi per cavi che corrispondano alle norme EN 61242 / IEC 61242 o IEC 60884-2-7.

Se durante il funzionamento dell'apparecchio si desidera utilizzare un cavo di prolunga sono necessarie le seguenti sezioni trasversali:

- Sezione trasversale 1,5 mm² per cavo di prolunga fino ad una lunghezza massima di 20 m

I collegamenti dei cavi (spine di rete e prese) devono essere asciutti e non devono poggiare per terra.

Si consiglia di impiegare allo scopo un tamburo per cavi la cui presa si trovi almeno 60 mm sopra al terreno.

Bosch Power Tools

Avvertenza: Se si utilizza un cavo di prolunga è necessario che questo – come indicato nelle norme di sicurezza – sia dotato di un conduttore di protezione che, attraverso la spina, sia collegato al conduttore di protezione del Vostro impianto elettrico.

Osservare le istruzioni per l'uso del produttore del cavo di prolunga o del tamburo per cavi nonché le norme nazionali relative al loro impiego.

In caso di dubbi, rivolgersi ad un elettricista professionista oppure alla rappresentanza Bosch Service più vicina.

Indicazione per prodotti che **non vengono venduti in GB:**

ATTENZIONE: Per la Vostra sicurezza è necessario che la spina applicata all'apparecchio per il giardinaggio sia collegata al cavo di prolunga. Il raccordo del cavo di prolunga deve essere protetto contro gli spruzzi dell'acqua, deve essere di gomma oppure essere coperto da gomma. Il cavo di prolunga deve essere usato con un dispositivo di scarico della trazione.

Uso

- **Tenere presente che il presente apparecchio non può essere messo in funzione senza acqua.**

Avviamento

Collegare il tubo flessibile dell'acqua (non fornito in dotazione) all'attacco dell'acqua ed all'apparecchio.

Accertarsi che l'interruttore di rete si trovi in posizione «0» e collegare l'apparecchio alla presa di alimentazione.

Aprire il rubinetto dell'acqua.

Azionare il pulsante di sicurezza (interruttore posteriore sull'impugnatura della pistola) per sbloccare il grilletto. Premere completamente il grilletto fino a quando l'acqua fuoriesce uniformemente e non vi è più aria nell'apparecchio e nel tubo flessibile alta pressione. Rilasciare il grilletto. Azionare il pulsante di sicurezza (interruttore anteriore sull'impugnatura della pistola).

Ruotare l'interruttore principale. Orientare la pistola a spruzzo verso il basso. Azionare il pulsante di sicurezza per sbloccare il grilletto. Premere completamente il grilletto.

Funzione di arresto automatico

L'apparecchio disinserisce il motore non appena viene rilasciato il grilletto sull'impugnatura della pistola.

Indicazioni operative

Informazioni generali

Assicurarsi che l'idropulitrice appoggi su una base piana.

Non andare con il tubo flessibile alta pressione troppo lontano in avanti e non tirare l'idropulitrice afferrando il tubo flessibile. Questo può causare un appoggio non più sicuro dell'idropulitrice con conseguente caduta.

Non piegare il tubo flessibile alta pressione e non passarvi sopra con un veicolo. Proteggere il tubo flessibile alta pressione da spigoli taglienti oppure angoli.

Indicazioni operative per lavorare con detergenti

- **Utilizzare esclusivamente detergenti che sono espressamente adatti per idropultrici.**

In considerazione del rispetto dell'ambiente si consiglia di utilizzare il detergente in modo parsimonioso. Per la diluizione osservare le istruzioni indicate sul contenitore.

L'ugello schiuma ad alta pressione fornito con questo prodotto è dotato di un regolatore per la regolazione del detergente. La regolazione avviene secondo necessità.

Metodi di pulizia consigliati

Operazione 1: Rimuovere lo sporco grossolano.

Operazione 2: Montare la bottiglia del detergente ed applicare con la stessa poco detergente.

Operazione 3: Sciacquare lo sporco staccato ed il detergente con il getto a ventaglio ampio.

Nota bene: Per la pulizia di superfici verticali iniziare con il detergente da basso e proseguire poi verso l'alto. Durante il risciacquo lavorare dall'alto verso il basso.

Utilizzo a punti d'acqua alternativi

Questa idropulitrice è autoadescante e consente l'aspirazione di acqua da contenitori o fonti naturali. È **IMPORTANTE** che il filtro Bosch all'entrata dell'acqua sia pulito ed inserito e che venga aspirata esclusivamente acqua pulita.

Serbatoi/contenitori aperti ed acque naturali

Utilizzare l'accessorio per autoaspirazione costituito da:

- Filtro d'aspirazione con valvola antiritorno
- Tubo flessibile rinforzato da 3 m
- Giunto universale verso l'idropulitrice

Con questo accessorio l'idropulitrice può aspirare acqua 0,5 m in alto sopra il livello dell'acqua. Questo può durare circa 15 secondi.

Immergere il tubo di 3 m completamente sotto l'acqua per spostare l'aria. Collegare il tubo di aspirazione di 3 m per l'idropulitrice e assicurarsi che il filtro di aspirazione rimanga sotto l'acqua.

Lasciare in funzione l'idropulitrice senza pistola a spruzzo fino a quando l'acqua scorre uniformemente dal tubo flessibile alta pressione. Se dopo 25 secondi non fuoriesce ancora acqua, spegnere e controllare tutti i collegamenti. Se l'acqua scorre, spegnere l'idropulitrice e collegare la pistola a spruzzo e la lancia per lavorare.

È importante che il tubo flessibile ed i giunti siano di buona qualità, siano collegati ermeticamente e le guarnizioni non siano danneggiate ed inserite dritte. Collegamenti non ermetici possono impedire l'aspirazione.

Contenitori d'acqua con rubinetto di svuotamento

Se l'idropulitrice deve essere collegata ad un serbatoio con un adeguato rubinetto di svuotamento, deve essere collegato innanzitutto un tubo flessibile per l'acqua (non fornito in dotazione) al rubinetto. Aprire il rubinetto per eliminare completamente l'aria dal tubo flessibile e collegarlo poi all'idropulitrice.

50 | Italiano

Individuazione dei guasti e rimedi

Problema	Possibili cause	Rimedi
Il motore non funziona	La spina non è collegata	Collegare la spina
	Presa difettosa	Utilizzare un'altra presa
	Il fusibile è scattato	Sostituire il fusibile
	Cavo di prolunga danneggiato	Provare senza cavo di prolunga
	La protezione del motore è scattata	Lasciare raffreddare il motore per 15 min
	Congelato	Lasciare disgelare pompa, tubo flessibile dell'acqua o accessori
Il motore resta fermo	Il fusibile è scattato	Sostituire il fusibile
	La tensione di rete non è corretta	Controllare la tensione di rete che deve corrispondere all'indicazione riportata sulla targhetta di identificazione
	La protezione del motore è scattata	Lasciare raffreddare il motore per 15 min
Il fusibile scatta	Fusibile troppo debole	Collegare ad un circuito elettrico protetto adatto alla potenza dell'idropulitrice
Il motore è in funzione tuttavia la pressione è assente	La lancia è parzialmente ostruita	Pulire la lancia
Rumore del motore presente tuttavia nessuna funzione	Tensione di rete insufficiente	Controllare se la tensione della rete elettrica corrisponde ai dati riportati sulla targhetta di identificazione
	Tensione troppo bassa a causa dell'impiego di un cavo di prolunga	Controllare se il cavo di prolunga è adatto
	L'apparecchio non è stato utilizzato per lungo tempo	Rivolgersi ad un Servizio Assistenza Clienti Bosch autorizzato
	Problemi con la funzione di arresto automatico	Rivolgersi ad un Servizio Assistenza Clienti Bosch autorizzato
Pressione pulsante	Aria nel tubo flessibile dell'acqua oppure nella pompa	Far funzionare l'idropulitrice con pistola a spruzzo aperta, rubinetto dell'acqua aperto e con ugello regolato su bassa pressione fino a quando viene raggiunta una pressione operativa uniforme
	Alimentazione dell'acqua non corretta	Controllare se l'attacco dell'acqua corrisponde alle indicazioni riportate nei dati tecnici. I tubi più piccoli dell'acqua che possono essere utilizzati sono da 1/2" oppure Ø 13 mm
	Filtro dell'acqua intasato	Pulire il filtro dell'acqua
	Tubo flessibile dell'acqua schiacciato oppure piegato	Posare il tubo flessibile dell'acqua in linea retta
	Tubo flessibile alta pressione troppo lungo	Togliere la prolunga del tubo flessibile alta pressione, max. lunghezza del tubo dell'acqua 7 m
	Lancia usurata	Sostituire la lancia
Pressione uniforme ma insufficiente Nota: Un determinato accessorio causa una bassa pressione	Valvola avvio/arresto usurata	Azionare velocemente il grilletto 5 volte consecutivamente
	Il motore è in funzione tuttavia pressione limitata oppure pressione operativa assente	Acqua non collegata Filtro intasato Lancia ostruita
L'idropulitrice si avvia da sola	Pompa oppure pistola a spruzzo non a tenuta ermetica	Rivolgersi ad un Servizio Assistenza Clienti Bosch autorizzato
L'apparecchio non è a tenuta ermetica	La pompa non è a tenuta ermetica	Lievi perdite di acqua sono ammissibili, in caso di perdite maggiori contattare il Servizio di Assistenza Clienti

Manutenzione ed assistenza

Manutenzione

- **Prima di qualunque intervento all'apparecchio estrarre la spina di rete e staccare il collegamento dell'acqua.**

Nota bene: Per garantire un funzionamento durevole ed affidabile, eseguire regolarmente le seguenti operazioni di manutenzione.

Controllare regolarmente l'utensile in merito a difetti evidenti, come fissaggio lasco e componenti usurati oppure danneggiati.

Controllare che le coperture ed i dispositivi di protezione non siano danneggiati e che siano applicati in modo corretto. Prima dell'impiego effettuare eventuali lavori di manutenzione o di riparazione necessari.

Qualora si rendesse necessaria una sostituzione del cavo di collegamento, la stessa deve essere effettuata dalla Bosch oppure da un centro di assistenza clienti autorizzato per elettrotroutensili Bosch per evitare pericoli per la sicurezza.

Dopo l'impiego/conservazione

Disinserire l'interruttore di avvio/arresto ed azionare il grilletto per svuotare il tubo flessibile alta pressione.

Pulire la carcassa esterna dell'idropulitrice utilizzando una spazzola morbida ed uno straccio. Non è permesso utilizzare acqua, solventi e lucidanti. Eliminare ogni tipo di sporcizia e pulire in modo particolare le feritoie di ventilazione del motore.

Magazzinaggio alla fine della stagione: Svuotare completamente l'acqua dalla pompa mettendo in funzione per alcuni secondi il motore ed azionando il grilletto.

Non appoggiare mai altri oggetti sopra all'apparecchio.

Conservare l'apparecchio in un ambiente non soggetto al gelo.

Assicurarsi che durante il magazzinaggio i cavi non siano incastrati. Non piegare il tubo flessibile alta pressione.

Assistenza clienti e consulenza impieghi

www.bosch-do-it.com

Comunicare sempre il codice di ordinazione a 10 cifre dell'elettrotroutensile in caso di richieste o di ordinazione di pezzi di ricambio.

Italia

Officina Elettrotroutensili
Robert Bosch S.p.A.
Corso Europa 2/A
20020 LAINATE (MI)
Tel.: (02) 3696 2663
Fax: (02) 3696 2662
Fax: (02) 3696 8677
E-Mail: officina.elettrotroutensili@it.bosch.com

Svizzera

Sul sito www.bosch-pt.com/ch/it è possibile ordinare direttamente on-line i ricambi.

Tel.: (044) 8471513

Fax: (044) 8471553

E-Mail: Aftersales.Service@de.bosch.com

Protezione dell'ambiente

Sostanze chimiche dannose per l'ambiente non devono penetrare nel terreno, nella falda acquifera, in stagni, fiumi ecc.

Utilizzando detergenti osservare scrupolosamente le indicazioni riportate sulla confezione ed attenersi alla concentrazione prescritta.

In caso di pulizia di veicoli a motore rispettare le norme vigenti locali. È necessario assolutamente evitare che olio lavato via possa penetrare nella falda acquifera.

Smaltimento

Avviare ad un riciclaggio rispettoso dell'ambiente idropultrici, accessori ed imballaggi dismessi.



Non gettare l'idropultrice tra i rifiuti domestici!

Solo per i Paesi della CE:

Conformemente alla direttiva europea 2012/19/UE sui rifiuti di apparecchiature elettriche ed elettroniche ed all'attuazione del recepimento nel diritto nazionale, le apparecchiature elettriche ed elettroniche diventate inservibili devono essere raccolte separatamente ed essere inviate ad una riutilizzazione ecologica.

Con ogni riserva di modifiche tecniche.

Nederlands

Veiligheidsvoorschriften

Verklaring van de pictogrammen



Algemene waarschuwing.



Richt de waterstraal nooit op mensen, dieren, het apparaat of elektrische onderdelen.

Let op: De hogedrukstraal kan gevaarlijk zijn als deze onjuist wordt gebruikt.



Volgens de geldende voorschriften mag het apparaat zonder systeemscheiding niet op het drinkwaternet worden aangesloten. Gebruik een systeem-scheider volgens IEC 61770 type BA. Water dat door de systeemscheider stroomt, is geen drinkwater meer.

Veiligheidsvoorschriften voor hogedrukreinigers



Lees alle veiligheids waarschuwingen en alle voorschriften. Als de waarschuwingen en voorschriften niet worden opgevolgd, kan dit een elektrische schok, brand of ernstig letsel tot gevolg hebben.

De plaatjes met waarschuwingen en aanwijzingen op het apparaat geven belangrijke informatie over veilig gebruik.

Neem naast de voorschriften in de gebruiksaanwijzing ook de algemene veiligheidsvoorschriften en de voorschriften ter voorkoming van ongevallen in acht.

Stroomaansluiting

- ▶ De spanning van de stroombron moet overeenkomen met de gegevens op het typeplaatje van het apparaat.
- ▶ Geadviseerd wordt om dit apparaat alleen aan te sluiten op een stopcontact dat is beveiligd met aardlekschakelaar van 30 mA.
- ▶ Trek de stekker uit het stopcontact, ook als u het apparaat slechts voor korte tijd onbeheerd laat.

- ▶ De elektrische spanningsvoorziening moet conform IEC 60364-1 zijn.
- ▶ Als de aansluitkabel moet worden vervangen, moeten deze werkzaamheden door de fabrikant, de erkende klantenservice van de fabrikant of een daartoe gekwalificeerd persoon worden uitgevoerd om veiligheidsrisico's te voorkomen.
- ▶ Pak de stekker nooit met natte handen vast.
- ▶ Trek de netstekker niet uit het stopcontact terwijl u met het apparaat werkt.
- ▶ Rijd niet over de aansluitkabel of de verlengkabel, klem deze niet vast en trek er niet aan. De kabel kan anders beschadigd raken. Bescherm de kabel tegen hitte, olie en scherpe randen.
- ▶ Gebruik het apparaat niet als het netsnoer of andere belangrijke delen zoals hogedruk slang, spuitpistool of veiligheidsvoorzieningen beschadigd zijn.
- ▶ Let op: Verlengkabels die niet aan de voorschriften voldoen, kunnen gevaarlijk zijn.
- ▶ Bij gebruik van een verlengkabel moeten stekker en koppeling waterdicht zijn uitgevoerd. De verlengkabel moet een diameter overeenkomstig de gegevens in de gebruiksaanwijzing hebben en moet tegen spatwater beschermd zijn. De verbinding van stekker en contra-stekker mag niet in het water liggen.
- ▶ Wanneer stekkers van de stroomvoorzienings- of verlengkabel vervangen worden, moeten de spatwaterbe-

scherming en de mechanische stabiliteit bewaard blijven.

Wateraansluiting

- ▶ Neem de voorschriften van het waterbedrijf in acht.
- ▶ De schroefverbinding van alle aansluitslangen moet dicht zijn.
- ▶ Gebruik alleen een versterkte slang met een diameter van 12,7 mm (1/2").
- ▶ Het apparaat mag nooit zonder terugstroomklep op een drinkwatervoorziening worden aangesloten. Water dat door een terugstroomklep is gestroomd, wordt als niet meer drinkbaar beschouwd.
- ▶ De hogedrukslang mag niet beschadigd zijn (gevaar voor barsten). Een beschadigde hogedrukslang moet onmiddellijk worden vervangen. Gebruik alleen door de fabrikant geadviseerde slangen en verbindingen.
- ▶ Hogedrukslangen, armaturen en koppelingen zijn belangrijk voor de veiligheid van het apparaat. Gebruik alleen door de fabrikant geadviseerde slangen, armaturen en koppelingen.
- ▶ Aan de wateraansluiting mag alleen schoon of gefilterd water worden gebruikt.

Gebruik

- ▶ Controleer voor het gebruik of het apparaat en het toebehoren zich in een correcte toestand bevinden en veilig kunnen worden gebruikt. Wanneer de toestand niet in orde is, mag het niet worden gebruikt.
- ▶ Richt de waterstraal nooit op uzelf of anderen om kleding of schoenen te reinigen.
- ▶ Er mogen geen oplosmiddelhoudende vloeistoffen, onverdunde zuren, aceton of oplosmiddelen (inclusief benzine, verfverdunder en stookolie) worden aangezogen, aangezien de sproeinevels daarvan zeer brandbaar, explosief en giftig zijn.
- ▶ Wanneer het apparaat in een gevaarlijke omgeving wordt gebruikt, bijvoorbeeld bij een tankstation, moeten de daar geldende veiligheidsvoorschriften in acht worden genomen. Het gebruik in een explosiegevaarlijke ruimte is verboden.
- ▶ Het apparaat moet een stevige ondergrond hebben.
- ▶ Let bij gebruik in gesloten ruimten op voldoende ventilatie. Zorg ervoor dat voertuigen tijdens de reiniging uitgeschakeld zijn (motor uit).
- ▶ Werk niet op een ladder. Let er bij werkzaamheden op balkons en andere hoge plaatsen op dat u altijd alle kanten ziet.
- ▶ Gebruik alleen de door de fabrikant van het apparaat geadviseerde reinigingsmiddelen. Neem de gebruiksvoorschriften, de voorschriften ten aanzien van de afvoer van afval en de waarschuwingen van de fabrikant in acht.
- ▶ Alle stroomvoerende delen in de werkomgeving moeten spatwaterbeschermd zijn.
- ▶ De hendel van het spuitpistool mag tijdens het gebruik niet in de stand „ON” worden vastgeklemd.

54 | Nederlands

- ▶ Draag geschikte kleding ter bescherming tegen spatwater. Gebruik het apparaat niet in de buurt van personen, tenzij deze beschermende kleding dragen.
- ▶ Draag indien nodig geschikte persoonlijke beschermende uitrusting tegen opspattend water, bijv. een veiligheidsbril of stofmasker, om u te beschermen tegen door voorwerpen weerkaatst water, deeltjes of aerosols.
- ▶ **Bij het gebruik van hogedrukreinigers kunnen zich aerosols vormen.** Het inademen van aerosols is schadelijk voor de gezondheid.
- ▶ Hoge druk kan voorwerpen laten terugspringen. Draag indien nodig geschikte persoonlijke beschermende uitrusting, bijv. een veiligheidsbril.
- ▶ Reinig voertuigbanden en ventielen met een minimumafstand van 30 cm ter voorkoming van beschadigingen door de hogedrukstraal. Een eerste teken van een beschadiging is een verkleuring van de band. Beschadigde voertuigbanden en ventielen zijn levensgevaarlijk.
- ▶ Asbesthoudende materialen en andere materialen die voor de gezondheid gevaarlijke stoffen bevatten, mogen niet worden afgespoten.
- ▶ Gebruik de geadviseerde reinigingsmiddelen niet onverdund. De producten zijn in zoverre veilig, aangezien deze geen zuren, logen of voor het milieu schadelijke stoffen bevatten. Wij raden aan de reinigingsmiddelen buiten het bereik van kinderen te bewaren. Spoel onmiddellijk grondig met water af bij contact van het reinigingsmiddel met de ogen. Raadpleeg bij inslikken onmiddellijk een arts.
- ▶ **Gebruik de hogedrukreiniger nooit zonder het filter, met een vuil filter of met een beschadigd filter.** Bij gebruik van de hogedrukreiniger zonder filter of met een vuil of beschadigd filter vervalt de garantie.
- ▶ Metaaldelen kunnen na langdurig gebruik heet worden. Indien nodig werkhandschoenen dragen.
- ▶ Bij slechte weersomstandigheden, in het bijzonder bij opkomend onweer niet met de hogedrukreiniger werken.

Bediening

- ▶ De bedienende persoon mag het apparaat alleen volgens de voorschriften gebruiken. De plaatselijke omstandigheden moeten in acht worden genomen. Let tijdens de werkzaamheden goed op andere personen, in het bijzonder op kinderen.
- ▶ Het apparaat mag alleen worden gebruikt door personen die zijn geïnstrueerd in het gebruik of die het apparaat aantoonbaar kunnen bedienen. Het apparaat mag niet door kinderen of jongeren worden gebruikt.
- ▶ Laat dit tuingereedschap nooit gebruiken door kinderen, personen met beperkte fysieke, zintuiglijke of geestelijke vaardigheden of met beperkte ervaring of kennis of door personen die met deze aanwijzingen niet vertrouwd zijn. In uw land gelden eventueel voorschriften ten aanzien van de leeftijd van de bediener.

- ▶ Houd toezicht op kinderen, zodat ze niet met het tuingereedschap spelen.
- ▶ Het apparaat mag nooit onbeheerd worden gelaten wanneer het ingeschakeld is.
- ▶ De uit de hogedruksproeier komende waterstraal veroorzaakt een terugstoting. Daarom spuitpistool en spuitlans stevig vasthouden.
- ▶ Houd het gereedschap tijdens het gebruik niet vast. Als het op de grond staat, moet het rechtop staan, zoals in de gebruiksaanwijzing getoond.

Transport

- ▶ Schakel het apparaat uit en zet het stevig vast voordat u het vervoert.

Onderhoud

- ▶ Schakel het apparaat vóór reinigings- en onderhoudswerkzaamheden en vóór het wisselen van toebehoren altijd uit. Trek de stekker uit het stopcontact wanneer u het apparaat op het stroomnet gebruikt.
- ▶ Reparaties mogen alleen worden uitgevoerd door een erkende Bosch-klantenservicewerkplaats.





Toebehoren en vervangingsonderdelen

- ▶ Gebruik alleen toebehoren en vervangingsonderdelen die door de fabrikant worden aanbevolen. Origineel toebehoren en originele vervangingsonderdelen waarborgen de storingsvrije werking van het apparaat.

Symbolen

De volgende symbolen zijn van betekenis voor het lezen en begrijpen van de gebruiksaanwijzing. Zorg ervoor dat u de

symbolen en hun betekenis herkent. Het juiste begrip van de symbolen helpt u het elektrische gereedschap goed en veilig te gebruiken.

Symbol	Betekenis
	Bewegingsrichting
	Gewicht
	Aan
	Uit
	Toebehoren

Gebruik volgens bestemming

Het apparaat is bestemd voor het reinigen van oppervlakken en voorwerpen buitenshuis, voor apparaten, voertuigen en boten, voor zover gebruik wordt gemaakt van het daarvoor bestemde toebehoren, zoals door Bosch aanbevolen reinigingsmiddelen.

Het gebruik volgens de voorschriften heeft betrekking op een omgevingstemperatuur tussen 0 °C en 40 °C.

Dit product is niet geschikt voor bedrijfsmatig gebruik.

Houd het gereedschap tijdens het gebruik niet vast. Als het op de grond staat, moet het rechtop staan, zoals in de gebruiksaanwijzing getoond.

Technische gegevens

Hogedrukreiniger		EasyAquatak 100
Productnummer		3 600 HA7 E..
Opgenomen vermogen	kW	1,2
Temperatuur aanvoer max.	°C	40
Watervolume toevoer min.	l/min	5,5
Toegestane druk	MPa	10
Nominale druk	MPa	6,7
Debiet	l/min	4,8
Maximale ingangsdruk	MPa	1
Autostopfunctie		●
Gewicht volgens EPTA-Procedure 01:2014	kg	3,7
Isolatieklasse		□/II
Serienummer	Zie serienummer (typeplaatje) op hogedrukreiniger	

De gegevens gelden voor nominale spanningen [U] 230 V. Bij afwijkende spanningen en bij per land verschillende uitvoeringen kunnen deze gegevens afwijken.

Inschakeling veroorzaakt een kortdurende spanningsdaling. Bij ongunstige voorwaarden van het stroomnet kunnen nadelige gevolgen voor andere machines of apparaten optreden. Bij netimpedanties kleiner dan 0,153 ohm worden geen storingen verwacht.

56 | Nederlands

Informatie over geluid en trillingen

Geluidsemissiewaarden vastgesteld volgens EN 60335-2-79.

Het A-gewogen geluidsniveau van het gereedschap bedraagt kenmerkend: geluidsdrukniveau 79 dB(A); geluidsvermogen-niveau 91 dB(A). Onzekerheid K = 3 dB.

Draag een gehoorbescherming.

Totale trillingswaarden a_h (vectorsom van drie richtingen) en onzekerheid K bepaald volgens EN 60335-2-79: $a_h = 1,3 \text{ m/s}^2$, $K = 0,6 \text{ m/s}^2$.

Montage en gebruik

Handelingsdoel	Afbeelding	Pagina
Meegeleverd	1	251
Hogedrukslang en spuitpistool aansluiten	2	252
Wateraansluiting	3	252
Afwasmiddelfles aansluiten	4	253
In- en uitschakelen	5	254
Sproeistraal instellen	6	254
Werkhoek instellen		
Tips voor de werkzaamheden	7	255
Sproeier reinigen	8	256
Filter reinigen	9	256
Opbergen	10	257
Toebehoren kiezen	11	258

Ingebruikneming

Elektrische veiligheid



Let op! Schakel het tuingereedschap uit en trek de netstekker uit het stopcontact voordat u onderhouds- of reinigingswerkzaamheden uitvoert. Hetzelfde geldt wanneer de stroomkabel beschadigd, doorgesneden of in de war is.

Het tuingereedschap is voor uw veiligheid geïsoleerd en heeft geen aarding nodig. De bedrijfsspanning bedraagt 230 V AC, 50/60 Hz (voor niet-EU-landen 220 V of 240 V).

Voor meer veiligheid gebruikt u een aardlekschakelaar met een foutstroom van maximaal 30 mA. Deze aardlekschakelaar moet voor elk gebruik gecontroleerd worden.

De net- en verlengkabel moeten regelmatig op beschadigingen worden gecontroleerd en mogen alleen in onbeschadigde toestand worden gebruikt.

Als de aansluitkabel moet worden vervangen, moeten deze werkzaamheden door Bosch of een erkende klantenservice voor Bosch elektrische gereedschappen worden uitgevoerd om veiligheidsrisico's te voorkomen.

Gebruik alleen toegelaten verlengkabels.



VOORZICHTIG: Verlengkabels die niet volgens de voorschriften zijn, kunnen gevaarlijk zijn. Verlengkabels, stekkers en contrastekkers moeten waterdicht uitgevoerd en voor gebruik buitenshuis goedgekeurd zijn.

Gebruik alleen verlengkabels, -leidingen en kabeltrommels die voldoen aan de normen EN 61242 / IEC 61242 of IEC 60884-2-7.

Als u voor het gebruik van het gereedschap een verlengkabel wilt gebruiken, zijn de volgende geleiderdiameters voorgeschreven:

- Geleiderdiameter 1,5 mm² voor verlengkabels tot een maximale lengte van 20 m

Kabelverbindingen (netstekkers en stopcontacten) moeten droog zijn en mogen niet op de grond liggen.

We adviseren voor dit doel het gebruik van een kabelhaspel waarvan de contactdoos zich minstens 60 mm boven de grond bevindt.

Opmerking: Als u een verlengkabel gebruikt, moet deze (zoals bij de veiligheidsvoorschriften beschreven) een aarddraad bezitten die via de stekker met de aarddraad van uw elektrische installatie verbonden is.

Neem de gebruiksaanwijzing van de fabrikant van de verlengkabel of van de kabelhaspel en de nationale voorschriften voor het gebruik daarvan in acht.

Vraag bij twijfel een vakman voor elektriciteit of de Bosch-klantenservice om advies.

Informatie over producten die **niet in Groot-Brittannië** worden verkocht:

LET OP: Voor uw veiligheid is het noodzakelijk dat de aan het tuingereedschap aangebrachte stekker met de verlengkabel wordt verbonden. De stekker van de verlengkabel moet tegen spatwater bestemd zijn en uit rubber bestaan of met rubber bekleed zijn. De verlengkabel moet met een trekontlasting worden gebruikt.

Gebruik

- ▶ **Let erop dat dit apparaat niet zonder water mag lopen.**

Inschakelen

Verbind de waterslang (niet meegeleverd) met de waterkraan en met het apparaat.

Zorg ervoor dat de netschakelaar in stand „0” staat en steek de stekker van het apparaat in het stopcontact.

Open de waterkraan.

De inschakelblokkering (achterste schakelaar op de pistool-greep) bedienen om de trekker vrij te geven. De trekker helemaal indrukken tot het water gelijkmatig stroomt en zich geen lucht meer in het apparaat en in de hogedrukslang bevindt. De trekker loslaten. De inschakelblokkering (voorste schakelaar op de pistoolgreep) bedienen.

Draai de netschakelaar. Het spuitpistool omlaag richten. De inschakelblokkering bedienen om de trekker vrij te geven. De trekker helemaal indrukken.

Autostopfunctie

De motor van het apparaat wordt uitgeschakeld zodra u de trekker van de pistoolgreep loslaat.

Tips voor de werkzaamheden

Algemeen

Zorg ervoor dat de hogedrukreiniger op een vlakke ondergrond staat.

Ga met de hogedrukslang niet te ver naar voren en trek de hogedrukreiniger niet aan de slang. Dit kan ertoe leiden dat de hogedrukreiniger niet meer stabiel staat en omvalt.

Knik de hogedrukslang niet en rijd er niet over met een voertuig. Bescherm de hogedrukslang tegen scherpe randen en hoeken.

Tips voor de werkzaamheden met reinigingsmiddelen

- **Gebruik alleen reinigingsmiddelen die uitdrukkelijk voor hogedrukreinigers geschikt zijn.**

Met het oog op het milieu raden wij u een spaarzaam gebruik van reinigingsmiddelen aan. De op de verpakking aangebrachte adviezen over verdunning in acht nemen.

De bij dit product geleverde hogedruk-schuimsproeier bezit een regelaar voor de instelling van het reinigingsmiddel. De regeling vindt plaats volgens behoefte.

Geadviseerde reinigingsmethode

Stap 1: Verwijder het grofste vuil.

Stap 2: Monteer de spoelmiddelfles en breng daarmee weinig reinigingsmiddel aan.

Stap 3: Spoel het losgemaakte vuil en het reinigingsmiddel met de breedstraal af.

Opmerking: Begin bij het reinigen van verticale oppervlakken met het reinigingsmiddel onderaan en werk naar boven toe. Bij het afspoelen werkt u van boven naar beneden.

Gebruik van alternatieve watertoevoer

Deze hogedrukreiniger is zelfaanzuigend en maakt aanzuiging van water uit reservoirs en natuurlijke bronnen mogelijk. Het is **BELANGRIJK** dat het Bosch-filter aan de wateringang gereinigd en ingezet is en alleen schoon water wordt aangezogen.

Open tanks/reservoirs en natuurlijk oppervlaktewater

Gebruik de zelf-aanzuigbuis, bestaand uit:

- aanzuigzeef met terugslagklep
- 3 m versterkte zuigslang
- universele koppeling naar hogedrukreiniger

Met dit toebehoren kan de hogedrukreiniger water van 0,5 hoogte boven de waterspiegel aanzuigen. Dit kan ongeveer 15 seconden duren.

Dompel de 3 m slang volledig onder water om de lucht te verdrijven. Sluit de 3 m zuigslang op de hogedrukreiniger aan en zorg ervoor dat de aanzuigzeef onder water blijft.

Laat de hogedrukreiniger met verwijderd spuitpistool lopen tot water gelijkmatig uit de hogedrukslang stroomt. Als er na 25 seconden nog geen water naar buiten komt, schakelt u het gereedschap uit en controleert u alle aansluitingen. Als er water stroomt, de hogedrukreiniger uitschakelen en voor de werkzaamheden het spuitpistool en de spuitlans aansluiten.

Het is belangrijk dat slang en koppelingen van goede kwaliteit en goed sluitend verbonden zijn en de pakkingen onbeschadigd en recht ingelegd zijn. Niet goed sluitende aansluitingen kunnen het aanzuigen belemmeren.

Waterreservoirs met aftapkraan

Als de hogedrukreiniger moet worden aangesloten op een tank met een passende aftapkraan, moet eerst een watertank (niet meegeleverd) op de kraan worden aangesloten. Open de kraan om alle lucht uit de slang te verdrijven en sluit deze vervolgens op de hogedrukreiniger aan.

Storingen opsporen

Symptomen	Mogelijke oorzaak	Oplossing
Motor start niet	Stekker niet aangesloten	Sluit de stekker aan
	Stopcontact defect	Gebruik een ander stopcontact
	Zekering doorgeslagen	Vervang de zekering
	Verlengkabel beschadigd	Probeer het zonder verlengkabel
	Motorbeveiliging aangesproken	De motor 15 minuten laten afkoelen
	Bevroren	Pomp, waterslang of toebehoren laten ontdooien
Motor blijft stilstaan	Zekering doorgeslagen	Zekering vervangen
	Netspanning niet in orde	Controleer de netspanning, deze moet met de gegevens op het typeplaatje overeenkomen
	Motorbeveiliging aangesproken	De motor 15 minuten laten afkoelen
Zekering slaat door	Zekering te zwak	Sluit het apparaat aan op een stroomkring die een zekering heeft die past bij het vermogen van de hogedrukreiniger

58 | Nederlands

Symptomen	Mogelijke oorzaak	Oplossing
De motor loopt, maar geen druk aanwezig	Sproeier gedeeltelijk verstopt	Sproeier reinigen
Motorgeluid aanwezig, maar geen functie	Ontoereikende netspanning	Controleer of de spanning van het stroomnet overeenkomt met de gegevens op het typeplaatje
	Te lage spanning vanwege gebruik van een verlengkabel	Controleer of de verlengkabel geschikt is
	Apparaat is lange tijd niet gebruikt	Neem contact op met de erkende Bosch-klantenservice
	Problemen met de autostopfunctie	Neem contact op met de erkende Bosch-klantenservice
Pulserende druk	Lucht in waterslang of pomp	Laat de hogedrukreiniger met open spuitpistool, open waterkraan en op lage druk ingestelde sproeier lopen tot een gelijkmatige werkdruk bereikt wordt
	Watervoorziening niet in orde	Controleer of de wateraansluiting voldoet aan de technische gegevens. De kleinste waterslangen die mogen worden gebruikt, zijn 1/2" of Ø 13 mm
	Waterfilter verstopt	Reinig het waterfilter
	Waterslang afgeklemd of geknikt	Leg de waterslang recht
	Hogedrukslang te lang	Verwijder de verlenging van de hogedrukslang, maximumlengte waterslang 7 m
Druk is gelijkmatig, maar te laag Opmerking: Bepaald toebehoren veroorzaakt een lage druk	Sproeier versleten	Sproeier vervangen
	Start- en stopventiel versleten	Trek vijf keer snel achter elkaar aan de trekker
De motor loopt, maar druk begrensd of geen werkdruk	Water niet aangesloten	Water aansluiten
	Filter verstopt	Filter reinigen
	Sproeier verstopt	Sproeier reinigen
De hogedrukreiniger start vanzelf	Pomp of spuitpistool lekt	Neem contact op met de erkende Bosch-klantenservice
Apparaat lekt	Pomp lekt	Geringe waterlekage is toegestaan; bij grotere lekkages neemt u contact op met de klantenservice

Onderhoud en service

Onderhoud

- **Trek altijd voor werkzaamheden aan het apparaat de stekker uit het stopcontact en maak de wateraansluiting los.**

Opmerking: Voer de volgende onderhoudswerkzaamheden regelmatig uit, zodat u verzekerd bent van een lang en probleemloos gebruik.

Controleer het apparaat regelmatig op zichtbare gebreken zoals een losse bevestiging en versleten of beschadigde onderdelen.

Controleer of afschermingen en veiligheidsvoorzieningen niet beschadigd zijn en juist zijn aangebracht. Voer voor het gebruik eventueel noodzakelijke onderhouds- of reparatiewerkzaamheden uit.

Als de aansluitkabel moet worden vervangen, moeten deze werkzaamheden door Bosch of een erkende klantenservice voor Bosch elektrische gereedschappen worden uitgevoerd om veiligheidsrisico's te voorkomen.

Na gebruik, opbergen

Schakel de aan/uit-schakelaar uit en bedien de trekker om de hogedrukslang leeg te maken.

Reinig de buitenkant van de hogedrukreiniger met een zachte borstel en een doek. Gebruik geen water, oplosmiddel of polijstmiddel. Verwijder alle verontreinigingen. Reinig in het bijzonder de ventilatieopeningen van de motor.

Buiten gebruik stellen aan einde van seizoen: Laat alle water uit de pomp lopen door de motor enkele seconden te laten lopen en de trekker te bedienen.

Plaats geen andere voorwerpen op het apparaat.

Bewaar het apparaat in een vorstvrije omgeving.

Controleer dat de kabels niet worden vastgeklemd terwijl het apparaat opgeborgen is. Knik de hogedrukslang niet.

Klantenservice en gebruiksadviezen

www.bosch-do-it.com

Vermeld bij vragen en bestellingen van vervangingsonderdelen altijd het uit tien cijfers bestaande zaaknummer volgens het typeplaatje van de machine.

Nederland

Tel.: (076) 579 54 54
 Fax: (076) 579 54 94
 E-mail: gereedschappen@nl.bosch.com

België

Tel.: (02) 588 0589
 Fax: (02) 588 0595
 E-mail: outillage.gereedschap@be.bosch.com

Milieubescherming

Chemicaliën die schadelijk zijn voor het milieu, mogen niet in de grond, het grondwater of het oppervlaktewater terecht komen.

Houd bij gebruik van reinigingsmiddelen de voorschriften op de verpakking en de voorgescreven concentratie nauwkeurig aan.

Neem bij het reinigen van motorvoertuigen de plaatselijke voorschriften in acht: Afgespoelde olie mag niet in het grondwater terecht komen.

Afvalverwijdering

Hogedrukreiniger, toebehoren en verpakkingen moeten op een voor het milieu verantwoorde wijze worden gerecycled.



Gooi de hogedrukreiniger niet bij het huisvuil.

Alleen voor landen van de EU:

Volgens de Europese richtlijn 2012/19/EU betreffende oude elektrische en elektronische apparaten en de omzetting van de richtlijn in nationaal recht moeten niet meer bruikbare elektrische en elektronische apparaten worden ingezameld en op een voor het milieu verantwoorde wijze worden hergebruikt.

Wijzigingen voorbehouden.

Dansk**Sikkerhedsinstrukser
Forklaring af billedsymbolerne**

Generel sikkerhedsadvarsel.



Ret aldrig vandstrålen mod mennesker, dyr, maskinen eller elektriske dele.

Pas på: Højtryksstrålen kan være farlig, hvis den anvendes til formål, den ikke er beregnet til.



Iht. de gældende forskrifter må maskinen uden systemafbrydelse ikke tilsluttes til et drikkevandsnet. Brug en systemadskiller iht. IEC 61770 type BA. Vand, der løber igennem systemafbryderen, er ikke mere drikkevand.

Sikkerhedsinstrukser til højtryksrensere

Læs alle sikkerhedsinstrukser og anvisninger.

I tilfælde af manglende overholdelse af sikkerhedsinstrukserne og anvisningerne er der risiko for elektrisk stød, brand og/eller alvorlige kvæstelser.

Advarsels- og henvisningsskiltene på maskinen giver vigtige henvisninger til, hvordan maskinen benyttes sikkert.

Udover henvisningerne i denne betjeningsvejledning skal man også tage hensyn til de generelle sikkerheds- og uheldsforebyggelsesforskrifter.

Strømtilslutning

- ▶ Strømkildens spænding skal stemme overens med angivelserne på maskinens typeskilt.
- ▶ Det anbefales, at denne maskine kun tilsluttes til en stikdåse, der er sikret med en afbrydelsesstrøm på 30 mA.
- ▶ Træk stikket ud af stikdåsen, også selv om du kun forlader maskinen uden opsyn i kortere tid.
- ▶ Den elektriske spændingsforsyning skal være i overensstemmelse med IEC 60364-1.

- ▶ Hvis det er nødvendigt at erstatte tilslutningsledningen, skal dette arbejde udføres af producenten, et af producenten autoriseret servicecenter eller en kvalificeret person for at undgå farer.
 - ▶ Tag aldrig fat omkring netstikket med våde hænder.
 - ▶ Træk ikke netstikket ud, mens du arbejder med maskinen.
 - ▶ Kør ikke hen over ledningen eller forlængerledningen, mas dem ikke og træk ikke i dem, da de kan blive beskadiget. Beskyt ledningen mod varme, olie og skarpe kanter.
 - ▶ Brug ikke maskinen, hvis netkablet eller vigtige dele som f.eks. højtryksslange, sprøjtepistol eller sikkerhedsanordninger er beskadiget.
 - ▶ Pas på: Ikke forskriftsmæssige forlængerledninger kan være farlige.
 - ▶ Anvendes en forlængerledning, skal stik og kobling være vandtætte modeller. Forlængerledningen skal have et ledertværsnit, der svarer til det, der er angivet i betjeningsvejledningen, og være beskyttet mod stænkvand. Stikforbindelsen må ikke ligge i vand.
 - ▶ Skal stik skiftes på strømforsynings- eller forlængerledninger, skal stænk- vandsbeskyttelse og mekanisk stabilitet bibeholdes.
- ▶ Brug kun en forstærket slange med en diameter på 12,7 mm (1/2").
 - ▶ Maskinen bør aldrig tilsluttes til en drikkevandsforsyning uden tilbagestrømningsventil. Vand, der er strømmet gennem tilbagestrømningsventilen, anses som vand, der ikke kan drikkes mere.
 - ▶ Højtryksslangen må ikke være beskadiget (eksplosionsfare). Højtryksslangen skal udskiftes med det samme, hvis den er beskadiget. De benyttede slanger og forbindelser skal være godkendt af producenten.
 - ▶ Højtryksslanger, armaturer og koblinger er vigtige for maskinens sikkerhed. De benyttede slanger, armaturer og koblinger skal være anbefalet af producenten.
 - ▶ På vandtilslutningen må der kun bruges rent eller filtreret vand.

Anvendelse

- ▶ Kontrollér maskinen og tilbehøret for mangler og vær sikker på, at både maskine og tilbehør er sikre, før maskinen tages i brug. Maskine og tilbehør må ikke benyttes, hvis den/det udviser mangler.
- ▶ Ret ikke vandstrålen mod dig selv eller andre for at rengøre tøj eller skotøj.
- ▶ Der må ikke opsuges opløsningsmiddelholdige væsker, ufortyndede syrer, acetone eller opløsningsmidler inkl. benzin, farvefortynder og fyrringsolie, da deres sprøjtetåge er højt antændeligt, eksplosivt og giftigt.
- ▶ Overhold gældende sikkerhedsforskrifter, hvis maskinen benyttes i far-

- lige områder (f. eks. på tankstationer). Det er forbudt at benytte maskinen i eksplosionsfarlige rum.
- ▶ Maskinen skal stå på et fast underlag.
 - ▶ Sørg for tilstrækkelig udluftning i lukkede rum, når maskinen bruges. Sikr, at køretøjer er slukket (motor slukket) under rengøringsarbejdet.
 - ▶ Arbejd ikke på en stige. Arbejdes på balkoner eller andre højere flader, skal man sørge for altid at kunne se alle kanter.
 - ▶ Brug kun rengøringsmidler, der er anbefalet af maskinfabrikanten, og overhold fabrikantens anvendelses-, bortskaffelses- og advarselsforskrifter.
 - ▶ Alle strømførende dele i arbejdsområdet skal være stænkvandsbeskyttet.
 - ▶ Udløsningsarmen på sprøjtepistolen må ikke være klemt fast i position „ON“, når maskinen er i brug.
 - ▶ Brug egnet beskyttelsestøj mod stænkvand. Brug ikke maskinen i nærheden af personer, medmindre disse bærer beskyttelsestøj.
 - ▶ Brug egnet beskyttelsesudstyr (PSA) mod stænkvand som f.eks. beskyttelsesbriller, støvbeskyttelsesmaske osv., hvis det er nødvendigt, for at beskytte mod vand, partikler og/eller aerosoler, der reflekteres fra genstande.
 - ▶ **Aerosoler kan dannes, hvis der bruges højtryksrensere.** Indånding af aerosoler er sundhedsfarligt.
 - ▶ Højt tryk kan få genstande til at springe tilbage. Brug egnet, personligt beskyttelsesudstyr som f.eks. beskyttelsesbriller, hvis det er nødvendigt.
 - ▶ For at undgå beskadigelser fra højtryksstrålen skal bildæk/ventiler altid renses med en afstand på mindst 30 cm. Første tegn på beskadigelse er at dækket misfarves. Beskadigede bildæk/ventiler er livsfarlige.
 - ▶ Asbestholdige og andre materialer, der indeholder sundhedsfarlige stoffer, må ikke rengøres med en højtryksrenser.
 - ▶ De anbefalede rengøringsmidler må ikke benyttes ufortyndet. Produkterne er sikre på den måde, at de hverken indeholder syrearter, ludarter eller miljøskadelige stoffer. Det anbefales at opbevare rengøringsmidlerne utilgængeligt for børn. Hvis øjnene kommer i kontakt med rengøringsmidlerne: Skyl straks med store mængder vand. Ved synkning: Søg læge med det samme.
 - ▶ **Brug aldrig højtryksrenseren uden filteret, med snavset filter eller med beskadiget filter.** Garantien bortfalder, hvis højtryksrenseren bruges uden filter, med snavset eller beskadiget filter.
 - ▶ Metaldele kan blive varme, hvis de bruges i længere tid. Brug beskyttelseshandsker efter behov.
 - ▶ Arbejd ikke med højtryksrenseren, hvis det er dårligt vejr, især ikke hvis der er tegn på uvejr.

Betjening

- ▶ Brugeren må kun benytte maskinen i henhold til ovenstående punkter. Tag hensyn til omgivelserne. Hold øje med andre personer, især børn, når der arbejdes med maskinen.
- ▶ Maskinen må kun bruges af personer, der er instrueret i brug og håndtering af denne eller som kan dokumentere, at de kan betjene maskinen. Maskinen må ikke betjenes af børn og unge.
- ▶ Tillad aldrig børn, personer med begrænsede fysiske, sensoriske eller psykiske evner eller med manglende erfaring og/eller med manglende viden og/eller personer, der ikke er fortrolige med disse instrukser, at bruge haveværktøjet. Nationale forskrifter kan bestemme alderen på den person, som må betjene haveværktøjet.
- ▶ Børn bør holdes under opsyn for at forhindre, at de leger med haveværktøjet.
- ▶ Maskinen må aldrig forlade uden opsyn, når den er tændt.
- ▶ Vandstrålen, der kommer ud af højtryksdysen, fremstiller et rykstød. Derfor skal sprøjtepistol og sprøjtelanse holdes fast.
- ▶ Forsøg ikke at holde fast i maskinen, når den kører. Den skal stå opret, når den står på jorden iht. beskrivelsen i driftsvejledningen.

Transport

- ▶ Sluk for maskinen og sikre den før transport.

Vedligeholdelse





- ▶ Sluk for maskinen, før rengørings- og vedligeholdelsesarbejde udføres og tilbehør skiftes. Træk stikket ud, hvis maskinen drives med netspænding.
- ▶ Reparationer må kun gennemføres af autoriserede Bosch serviceværksteder.

Tilbehør og reservedele

- ▶ Det er kun tilladt at benytte tilbehør og reservedele, der er frigivet af fabrikanten. Originalt tilbehør og originale reservedele sikrer en fejlfri drift af maskinen.

Symboler

De efterfølgende symboler er af betydning for at kunne læse og forstå driftsvejledningen. Læg mærke til symbolerne og overhold deres betydning. En rigtig forståelse af symbolerne er med til at sikre en god og sikker brug af elværktøjet.

Symbol	Betydning
	Bevægelsesretning
	Vægt
	On
	Off
	Tilbehør

Beregnet anvendelse

Maskinen er beregnet til at rengøre overflader og genstande udendørs, apparater/maskiner, køretøj og både, såfremt det tilsvarende tilbehør som f.eks. af Bosch frigivede rengøringsmidler anvendes.

Den beregnede anvendelse gælder omgivelsestemperaturer på mellem 0 °C og 40 °C.

Dette produkt er ikke egnet til erhvervs-mæssig brug.

Forsøg ikke at holde fast i maskinen, når den kører. Den skal stå opret, når den står på jorden iht. beskrivelsen i driftsvejledningen.

Tekniske data

Højtryksrenser	EasyAquatak 100	
Typenummer		3 600 HA7 E..
Nom. forbrug	kW	1,2
Temperatur tilløb max.	°C	40
Vandmængde tilløb min.	l/min	5,5
Tilladt tryk	MPa	10
Nominelt tryk	MPa	6,7
Flow	l/min	4,8
Maksimalt indgangstryk	MPa	1
Autostop-funktion		●
Vægt svarer til EPTA-Procedure 01:2014	kg	3,7
Beskyttelsesklasse		□/II
Serienummer	Se serienummer (typeskilt) på højtryksrenseren	

Angivelserne gælder for en nominal spænding [U] på 230 V. Disse angivelser kan variere ved afvigende spændinger og i landespecifikke udførelser.

Indkoblingsstrømstødet kan forårsage kortfristede spændingsfald. Under ugunstige netbetingelser i tyndbefolket område kan andre apparater blive påvirket heraf. Hvis strømtilførsels systemimpedans er mindre end 0,153 Ohm, er det usandsynligt, at der opstår ulemper.

Støj-/vibrationsinformation

Støjemissionsværdier bestemt iht. EN 60335-2-79.

Maskinens A-vægtede støjniveau er typisk: Lydtryksniveau 79 dB(A); lydeffektniveau 91 dB(A). Usikkerhed K = 3 dB.

Brug høreværn!

Samlede vibrationsværdier a_h (vektorsum for tre retninger) og usikkerhed K beregnet iht. EN 60335-2-79:
 $a_h = 1,3 \text{ m/s}^2$, $K = 0,6 \text{ m/s}^2$.

Montering og drift

Handlingsmål	Fig.	Side
Leveringsomfang	1	251
Højtryksslange/sprøjtepistol tilsluttes	2	252
Vandtilslutning	3	252
Skyllemiddelflaske tilsluttes	4	253
Tænd/sluk	5	254
Dysestråle indstilles	6	254
Arbejdsvinkel indstilles		
Arbejdsanvisninger	7	255
Rens dyse	8	256
Rens filter	9	256
Opbevaring	10	257
Valg af tilbehør	11	258

Ibrugtagning

Elektrisk sikkerhed



Pas på! Sluk for haveværktøjet og træk stikket ud, før vedligeholdelses- eller rengøringsarbejdet startes. Gør det samme, hvis elledningen er beskadiget, hvis der er blevet skåret i den eller hvis den har viklet sig sammen.

Dit haveværktøj er for din egen sikkerheds skyld beskyttelses-isoleret og har ikke brug for nogen jordforbindelse. Driftsspændingen er 230 V AC, 50 Hz (for ikke-EU-lande også 220 V eller 240 V).

For at øge sikkerheden skal du bruge en FI-kontakt (RCD) med en fejlstrøm på maks. 30 mA. Denne FI-kontakt bør altid kontrolleres før brug.

Netkablet og forlængerledningen skal kontrolleres for beskadigelser med regelmæssige mellemrum og må kun benyttes, hvis de er i fejlfri tilstand.

Hvis det er nødvendigt at erstatte tilslutningsledningen, skal dette arbejde udføres af Bosch eller på et autoriseret serviceværksted for Bosch el-værktøj for at undgå farer.

Brug kun godkendte forlængerledninger.



VÆR FORSIGTIG: Ikke forskriftsmæssige forlængerledninger kan være farlige. Forlængerledning, stik og kobling skal være vandtætte og de skal være godkendt til udendørs brug.

Brug kun forlængerledninger eller kabeltromler, der overholder bestemmelserne i standarderne EN 61242 / IEC 61242 eller IEC 60884-2-7.

Hvis du har brug for en forlængerledning til drift af værktøjet, skal følgende ledningstværsnit overholdes:

- Ledningstværsnit 1,5 mm² til forlængerledninger indtil en maks. længde på 20 m

Kabelforbindelser (elstik og stikdåser) skal være tørre og må ikke ligge på jorden.

Til dette formål anbefales det at bruge en kabeltromle, hvis stikdåse i hvert fald befinder sig 60 mm over jorden.

Henvisning: Hvis der benyttes en forlængerledning, skal denne – som beskrevet under sikkerhedsforskrifterne – være forsynet med en jordledning, der skal være forbundet med jordledningen til det elektriske anlæg via stikket.

Læs og overhold brugsanvisningen fra producenten af forlængerledningen eller af kabeltromlen og de nationale forskrifter om brug af disse produkter.

Hvis du er i tvivl: Kontakt en uddannet elektriker eller henvend dig til det nærmeste Bosch serviceværksted.

Tips vedr. produkter, der **ikke sælges i GB:**

PAS PÅ: For din sikkerheds skyld er det nødvendigt, at stikket på haveværktøjet forbindes med forlængerledningen. Koblingen på forlængerledningen skal være beskyttet mod stænkvand, være fremstillet af gummi eller være overtrukket med gummi. Forlængerledningen skal benyttes med en trækafslutning.

Brug

- **Vær opmærksom på, at denne maskine ikke må køre uden vand.**

Tænding

Forbind vandslangen (ekstratilbehør) med vandtilslutningen og maskinen.

Sørg for, at netkontakten står på „0“ og tilslut maskinen til stikdåsen.

Vandhanen åbnes.

Aktiver kontaktspærren (bageste kontakt på pistolhåndtaget) for at frigive aftrækket. Tryk aftrækket helt igennem, til vandet løber jævnt, og der ikke er mere luft i maskinen og i højtryksslangen. Slip aftrækket. Aktiver kontaktspærren (forreste kontakt på pistolhåndtaget).

Drej på netkontakten. Ret sprøjtepistolen nedad. Aktiver kontaktspærren for at frigive aftrækket. Tryk aftrækket helt igennem.

Autostop-funktion

Maskinen slukker for motoren, så snart aftrækkeren slippes på pistolgrebet.

Arbejdsvejledning

Generelt

Sørg for, at højtryksrenseren står sikkert på et jævnt underlag.

Gå ikke alt for langt fremad med højtryksslangen og træk ikke højtryksrenseren vha. slangen. Dette kan medføre, at højtryksrenseren ikke længere står stabilt og vælter.

Knæk ikke højtryksslangen og kør ikke et køretøj henover den. Beskyt højtryksslangen mod skarpe kanter eller hjørner.

Arbejdsanvisninger til arbejde med rengøringsmidler

- **Brug kun rengøringsmiddel, der er udtrykkeligt egnet til højtryksrensere.**

Det anbefales at spare på rengøringsmidlerne af hensyn til miljøet. Anbefalinger mht. fortynding på beholderen skal overholdes.

Højtryksskumdysen, der følger med dette produkt, har en regulator, der bruges til at indstille rengøringsmidlet. Reguleringen gennemføres efter behov.

Fejlsøgning

Symptom	Mulig årsag	Afhjælpning
Motor går ikke i gang	Stik ikke sat i	Sæt stik i
	Stikdåse er defekt	Prøv en anden stikkontakt
	Defekt/sprunget sikring	Udskift sikring
	Forlængerledning er beskadiget	Forsøg uden forlængerledning
	Motorværn er aktiveret	Lad motoren afkøle i 15 min
	Fastfrosset	Sørg for at optø pumpe, vandslange eller tilbehør

Anbefalet rengøringsmetode

Trin 1: Fjern groft snavs.

Trin 2: Monter skyllemiddelflasken og kom lidt rengøringsmiddel på.

Trin 3: Skyl det løsnede snavs og rengøringsmidlet væk med den brede, flade stråle.

Bemærk: Start med snavs-/rengøringsmidlet fornedet til rengøring af lodrette flader og arbejd dig opad. Under afskyllingen arbejder du oppefra og nedad.

Brug af alternative vandafsningssteder

Denne højtryksrenser er selvopsugende og kan opsuge vand fra beholdere eller naturlige kilder. Det er **VIGTIGT**, at Bosch-filteret er rensset og sat i på vandindgangen, og at der kun opsuges rent vand.

Åbne tanks/beholdere og naturlige vandkilder

Brug selvopsugningsstilbehøret, der består af:

- Opsugningssi med kontraventil
- 3 m tyk sugeslange
- Universalkobling til højtryksrensere

Med dette tilbehør kan højtryksrenseren opsuge vand 0,5 m over vandniveauet. Dette kan vare ca. 15 sekunder.

Dyp 3 m slangen helt ned i vandet, så luften fortrænges. Tilslut 3 m sugeslangen til højtryksrenseren og sikr, at opsugningssien forbliver under vandet.

Lad højtryksrenseren køre med aftaget sprøjtepistol, til vandet strømmer ensartet ud af højtryksslangen. Hvis der ikke strømmer vand ud efter 25 sekunder, sluk da maskinen og kontroller alle tilslutninger. Strømmer vand ud, slukkes højtryksrenseren, hvorefter sprøjtepistolen og sprøjtelansen tilsluttes til arbejdet.

Det er vigtigt, at slange og koblinger er af god kvalitet, at de er tæt forbundet, og at pakningerne er ubeskadiget og lagt lige ind. Utætte tilslutninger kan forhindre opsugningen.

Vandbeholder med tømmebane

Skal højtryksrenseren tilsluttes til en tank med en passende tømmebane, skal der først tilsluttes en vandslange (følger ikke med) til hanen. Åbn hanen, så al luften kommer ud af slangen, og tilslut den så til højtryksrenseren.

Symptom	Mulig årsag	Afhjælpning	
Motor standser	Defekt/sprunget sikring	Udskift sikring	
	Netspænding er forkert	Kontrollér netspænding, den skal stemme overens med angivelserne på typeskiltet	
	Motorværn er aktiveret	Lad motoren afkøle i 15 min	
Sikring gået	Sikring for svag	Tilslut den til en strømkreds, der kan klare den effekt, der kræves af højtryksrenseren	
Motoren kører, men der er ikke noget tryk	Dyse delvis tilstoppet	Rens dyse	
Motorstøj er til stede, men motor arbejder ikke	Utilstrækkelig netspænding	Kontroller, at strømmetets spænding svarer til angivelserne på typeskiltet	
	Spændingen er for lav, fordi der bruges en forlængerledning	Kontroller, om forlængerledningen er egnet	
	Maskine har ikke været brugt i længere tid	Kontakt et autoriseret Bosch serviceværksted	
	Problemer med autostop-funktionen	Kontakt et autoriseret Bosch serviceværksted	
Pulserende tryk	Luft i vandslange eller pumpe	Lad højtryksrenseren køre med åben sprøjtepipistol, åben vandhane og dyse, der er indstillet på lavtryk, til et jævnt arbejdstryk nås	
	Vandforsyning ikke korrekt	Kontrollér om vandtilslutning er i overensstemmelse med de tekniske data. De mindste vandslanger, der må anvendes, er 1/2" eller Ø 13 mm	
	Vandfilter tilstoppet	Rens vandfilter	
	Vandslange klemt fast eller knækket	Sørg for at vandslange kommer til at ligge lige	
	Højtryksslange for lang	Tag højtryksslange-forlængerstykke af, max. vandslangelængde 7 m	
Tryk jævnt, men for lavt	Dyse slidt	Skift dyse	
Hensvisning: Bestemt tilbehør fører til et lavt tryk	Start-/stopventil slidt	Tryk på aftrækker 5 gange hurtigt efter hinanden	
	Motoren kører, men trykket er begrænset eller der er ikke noget arbejdstryk	Vand ikke tilsluttet	Tilslut vand
		Filter tilstoppet	Rens filter
Højtryksrenser starter af sig selv	Dyse tilstoppet	Rens dyse	
	Pumpe eller sprøjtepipistol utæt	Kontakt et autoriseret Bosch serviceværksted	
Maskine er utæt	Pumpe er utæt	Små vandlækager er tilladte; konstateres større lækager, kontaktes kundeservice	

Vedligeholdelse og service

Vedligeholdelse

- **Træk stikket ud og løsne vandtilslutningen, før der arbejdes med maskinen.**

Bemærk: Udfør følgende vedligeholdelsesarbejde med regelmæssige mellemrum, så en lang og pålidelig brug er sikret.

Undersøg maskinen for synlige mangler med regelmæssige mellemrum som f.eks. en løs fastgørelse og slidte eller beskadigede dele.

Kontrollér at dæksler og skærme ikke er beskadigede og at de er monteret rigtigt. Udfør evt. fornøden vedligeholdelse eller reparationer før brug.

Hvis det er nødvendigt at erstatte tilslutningsledningen, skal dette arbejde udføres af Bosch eller på et autoriseret serviceværksted for Bosch el-værktøj for at undgå farer.

Efter brug/opbevaring

Sluk for start-stop-kontakten og aktiver aftrækker for at tømme højtryksslangen.

Rengør den udvendige side af højtryksrenseren med en blød børste og en klud. Det er ikke tilladt at benytte vand, opløsningsmidler og poleringsmidler. Fjern al form for snavs, især snavs i motorens ventilationsåbninger.

Opbevaring når sæsonen er forbi: Tøm alt vandet ud af pumpe ved at lade motoren køre i et par sekunder og betjen aftrækkeret.

Anbring ikke andre genstande oven på maskinen.

Opbevar maskinen et frostfrit sted.

Sikre, at ledningerne/kablerne ikke kommer til at sidde i klemme under opbevaringen. Knæk ikke højtryksslangen.

66 | Svenska

Kundeservice og brugerrådgivning**www.bosch-do-it.com**

Det 10-cifrede typenummer på maskinens typeskilt skal altid angives ved forespørgsler og bestilling af reservedele.

Dansk

Bosch Service Center
Telegrafvej 3
2750 Ballerup
På www.bosch-pt.dk kan der online bestilles reservedele eller oprettes en reparations ordre.
Tlf. Service Center: 44898855
Fax: 44898755
E-Mail: vaerktoej@dk.bosch.com

Miljøbeskyttelse

Miljøskadelige kemikalier må ikke trænge ned i undergrunden, grundvandet, damme, floder osv.

Rengøringsmidler skal benyttes iht. instruktionerne på emballagen og den foreskrevne koncentration.

Motorkøretøjer skal rengøres iht. de lokale forskrifter: Det skal forhindres, at afsprøjtet olie trænger ned i grundvandet.

Bortskaffelse

Højtryksrensere, tilbehør og emballage skal genbruges på en miljøvenlig måde.



Smid ikke højtryksrenseren ud sammen med det almindelige husholdningsaffald!

Gælder kun i EU-lande:

Iht. det europæiske direktiv 2012/19/EU om affald af elektrisk og elektronisk udstyr (WEEE) og omsætning af dette til national ret skal kasseret elektrisk og elektronisk udstyr indsamles separat og genbruges iht. gældende miljøforskrifter.

Ret til ændringer forbeholdes.

Svenska**Säkerhetsanvisningar****Förklaring till bildsymbolerna**

Allmän varning för riskmoment.



Rikta aldrig vattenstrålen mot människor, djur, högtrycksvätten eller elektriska delar.

Observera! Högtrycksstrålen kan vara farlig om den hanteras på fel sätt.



Enligt gällande föreskrifter får aggregatet inte användas utan systemavskiljare i färskvattennätet. Använd en systemavskiljare enligt IEC 61770 typ BA. Vattnen som rinner genom systemavskiljaren kan inte längre användas som dricksvatten.

Säkerhetsanvisningar för högtrycksaggregat

Läs noga igenom alla säkerhetsanvisningar och instruktioner. Fel som uppstår till följd av att säkerhetsanvisningarna och instruktionerna inte följts kan orsaka elstöt, brand och/eller allvarliga personskador.

De på högtrycksvätten placerade varnings- och anvisingsskyltarna lämnar instruktioner för säker drift. Förutom instruktionerna i bruksanvisningen måste allmänna säkerhets- och arbetarskydds-föreskrifter beaktas.

Strömanslutning

- ▶ Kontrollera att strömkällans spänning överensstämmer med uppgifterna på redskapets dataskylt.
- ▶ Vi rekommenderar att ansluta redskapet endast till ett stickuttag som har säkrats med en jordfelsbrytare på 30 mA.
- ▶ Dra stickproppen ur nätuttaget även om aggregatet endast under en kort tid lämnas utan uppsikt.

- ▶ Den elektriska spänningsförsörjningen måste motsvara IEC 60364-1.
- ▶ Om nätsladden måste bytas ut för att bibehålla verktygets säkerhet, ska byte ske hos tillverkaren, en auktoriserad serviceverkstad eller en för arbetet kvalificerad person.
- ▶ Grip aldrig tag i stickproppen med våta händer.
- ▶ Dra inte under arbetet ur redskapets stickpropp.
- ▶ Nätsladden eller skarvsladden får inte överköras, komma i kläm eller rivas i, då risk finns för att den skadas. Skydda sladden mot hetta, olja och vassa kanter.
- ▶ Använd inte redskapet om nätkabeln eller viktiga delar som t.ex. högtrycksslangen, sprutpistolen eller säkerhetsutrustningen är skadad.
- ▶ Observera! Skarvsladdar av icke godkänt slag kan innebära fara.
- ▶ När en skarvsladd används måste stickkontakten och kopplingsuttaget vara vattentäta. Skarvsladden måste ha en ledararea enligt uppgift i bruksanvisningen och vara sköljtät. Stickanslutningen får inte ligga i vatten.
- ▶ När stickproppen på nät- eller skarvsladden byts ut, måste man se till att stänkskyddet och mekaniska stabiliteten upprätthålls.
- ▶ Använd endast en förstärkt slang med en diameter om 12,7 mm (1/2").
- ▶ Redskapet får aldrig anslutas till dricksvattensförsörjning utan returventil. Vatten som runnit genom returventilen anses inte längre vara drickbart.
- ▶ Högtrycksslangen får inte vara skadad (risk för sprickning). En skadad högtrycksslang måste omedelbart bytas ut. Endast av tillverkaren rekommenderade slangar och kopplingar får användas.
- ▶ Högtrycksslangar, armaturer och kopplingar är viktiga för redskapets säkerhet. Använd endast av tillverkaren godkända slangar, armaturer och kopplingar.
- ▶ Ur kranen får endast rent eller filtrerat vatten användas.

Användning

- ▶ Högtryckstvättarna med tillbehör ska innan de tas i bruk kontrolleras avseende felfritt tillstånd och driftsäkerhet. Är högtryckstvätten inte i felfritt tillstånd får den inte längre användas.
- ▶ Rikta inte vattenstrålen mot dig själv eller andra för rengöring av kläder eller skodon.
- ▶ Följande ämnen får inte sugas upp; vätskor som innehåller lösningsmedel, utspädda syror, aceton eller lösningsmedel som t. ex. bensin, utspädningsmedel och eldningsolja eftersom dessa ämnen alstrar en spraydimma som är högt flambar, explosiv och giftig.

Vattenanslutning

- ▶ Beakta lokala vattenverkets föreskrifter.
- ▶ Anslutningsslangarnas skruvkopplingar måste vara täta.

68 | Svenska

- ▶ Vid användning av högtryckstvätten inom riskområden (t. ex. bensinstationer) ska tillämpliga säkerhetsföreskrifter beaktas. Det är inte tillåtet att använda högtryckstvätten i explosionsfarliga lokaler.
- ▶ Högtryckstvätten måste stå på ett stadigt underlag.
- ▶ Kontrollera vid användning inomhus att ventilationen är tillräcklig. Se till att fordonens motor är avstängd under rengöringen.
- ▶ Arbeta inte på en stege. Ge vid arbete på balkonger eller andra höga ytor akt på att du hela tiden kan se alla kanter.
- ▶ Använd endast av tillverkaren rekommenderade rengöringsmedel och ta hänsyn till anvisningarna för användning, avfallshantering och säkerhet.
- ▶ Alla strömförande delar inom arbetsområdet måste vara spolsäkra.
- ▶ Sprutpistolens avtryckare får under drift inte vara låst i läget "ON".
- ▶ Använd lämpliga skyddskläder mot vattenstänk. Redskapet får användas inom räckhåll för personer endast om dessa bär skyddskläder.
- ▶ Använd vid behov lämplig skyddsutrustning (PSU) mot stänkvatten, t. ex. skyddsglasögon, dammfiltermask etc. som skydd mot vatten, partiklar och/eller aerosoler som kan återkastas från föremål.
- ▶ **Vid användning av högtryckstvätt kan aerosoler bildas.** Inandning av aerosoler är hälsovådligt.
- ▶ Vid högt tryck kan objekten studsas tillbaka. Använd om så krävs lämplig personlig skyddsutrustning, t. ex. skyddsglasögon.
- ▶ För att undvika att högtrycksstrålen vid rengöring skadar bildäck/ventiler ska munstycket hållas på ett avstånd om minst 30 cm. Missfärgning av däckets yta är ett tecken på begynnande skada. Skadade bildäck/ventiler är livsfarliga.
- ▶ Asbesthaltiga och andra material som innehåller hälsofarliga ämnen får inte spolras av.
- ▶ Rekommenderade rengöringsmedel ska alltid spädas ut. Produkterna är ofarliga eftersom de inte innehåller syror, lut eller miljöskadliga ämnen. Vi rekommenderar att förvara rengöringsmedlen oåtkomliga för barn. Om rengöringsmedel kommer i kontakt med ögonen spola genast omsorgsfullt med vatten, om det svalt, ska läkare uppsökas.
- ▶ **Använd aldrig högtrycksaggregatet utan filter, smutsigt filter eller med skadat filter.** Om högtrycksaggregatet används utan eller med smutsigt eller skadat filter lämnas ingen garanti.
- ▶ Metalldelar kan efter en längre användning bli heta. Om så behövs, använd skyddshandskar.
- ▶ Vid dåligt väder, speciellt om åskväder väntas, får högtrycksaggregatet inte användas.

Användning

- ▶ Högtryckstvätten får endast användas för avsett ändamål. Ta hänsyn till lokala förhållanden. Under arbetet se upp för obehöriga personer och speciellt då barn.

- ▶ Högtrycksvätten får endast användas av personer som är förtrogna med tvättens användning och hantering eller personer som kan bevisa att de kan använda tvättaren. Barn eller ungdom får inte använda tvätten.
- ▶ Låt aldrig barn, personer med begränsad fysisk, sensorisk eller psykisk förmåga eller erfarenhet och/eller bristande kunskap och/eller personer som inte är bekanta med dessa instruktioner använda trädgårdsredskapet. Nationella föreskrifter begränsar eventuellt tillåten ålder för användning.
- ▶ Barn bör övervakas för att säkerställa att de inte leker med trädgårdsredskapet.
- ▶ En påkopplad högtrycksvätt får aldrig lämnas utan uppsikt.
- ▶ Vattenstrålen ur högtrycksmunstycket utvecklar en bakåtriktad kraft. Håll därför stadigt i sprutpistolen och spolröret.
- ▶ Håll inte i enheten då den fungerar. Den bör stå i en upprätt position enligt avbildningen i driftinstruktionen.

Transport

- ▶ För transport ska högtrycksvätten frånkopplas och säkras.

Service

- ▶ Koppla från högtrycksvätten innan rengörings- eller underhållsåtgärder utförs eller tillbehör byts ut. Dra ur stickproppen när högtrycksvätten matas med nätspänning.





- ▶ Reparationer får utföras endast av auktoriserade Bosch serviceverkstäder.

Tillbehör och reservdelar

- ▶ Använd endast tillbehör och reservdelar som godkänts av tillverkaren. Original tillbehör och original reservdelar garanterar att högtrycksvätten fungerar korrekt.

Symboler

Symbolerna nedan är viktiga för att kunna läsa och förstå bruksanvisningen. Lägga symbolerna och deras betydelse på minnet. Korrekt tolkning av symbolerna hjälper till att bättre och säkrare använda elverktyget.

Symbol	Betydelse
	Rörelseriktning
	Vikt
	Till
	Från
	Tillbehör

Ändamålsenlig användning

Högtrycksvätten är avsedd för rengöring av ytor och objekt utomhus, för redskap, fordon och båtar, om av Bosch godkänt tillbehör används, t. ex. rengöringsmedel.

Högtrycksvätten kan användas vid en omgivningstemperatur mellan 0 °C och 40 °C.

Denna produkt är inte lämplig för yrkesmässig användning.

Håll inte i enheten då den fungerar. Den bör stå i en upprätt position enligt avbildningen i driftinstruktionen.

70 | Svenska

Tekniska data

Högtrycksvätt	EasyAquatak 100	
Produktnummer		3 600 HA7 E..
Märkeffekt	kW	1,2
Temperatur tillopp max.	°C	40
Vattenmängd tillopp min.	l/min	5,5
Tillåtet tryck	MPa	10
Nominellt tryck	MPa	6,7
Flöde	l/min	4,8
Max. ingångstryck	MPa	1
Autostopp-funktion		●
Vikt enligt EPTA-Procedure 01:2014	kg	3,7
Skyddsklass		□/II
Serienummer	För serienummer se typskylten på högtrycksaggregatet	

Uppgifterna gäller för en märkspänning på [U] 230 V. Vid avvikande spänning och för utföranden i vissa länder kan uppgifterna variera. Vid inkoppling uppstår kortvariga spänningsfall. Vid ogynnsamma nätförhållanden kan annan utrustning påverkas. Vid nätimpedanser mindre än 0,153 ohm behöver man inte räkna med störning.

Buller-/vibrationsdata

Bullernivåvärde förmedlas enligt EN 60335-2-79. Redskapets A-vägd ljudnivå uppnår i typiska fall: Ljudtrycksnivå 79 dB(A); ljudeffektnivå 91 dB(A). Onoggrannhet K = 3 dB.

Använd hörselskydd!

Totala vibrationsemissionsvärden a_h (vektorsumma ur tre riktningar) och onoggrannhet K framtaget enligt EN 60335-2-79:
 $a_h = 1,3 \text{ m/s}^2$, $K = 0,6 \text{ m/s}^2$.

Montering och drift

Handlingsmål	Figur	Sida
Leveransen omfattar	1	251
Anslut högtrycksslangen/sprutpistolen	2	252
Vattenanslutning	3	252
Anslut spolmedelsflaskan	4	253
In-/urkoppling	5	254
Ställ in munstycksstrålen	6	254
Ställ in arbetsvinkeln		
Arbetsanvisningar	7	255
Rengör munstycket	8	256
Rengör filtret	9	256
Lagring	10	257
Välj tillbehör	11	258

Driftstart

Elektrisk säkerhet



Obs! Före serviceåtgärder eller rengöring stäng av trädgårdsredskapet och dra ur stickproppen. Detta gäller även om nätsladden skadats eller är tilltrasslad.

Trädgårdsredskapet är skyddsisolerat och kräver därför ingen jordning. Driftspänningen är 230 V AC, 50 Hz (för icke EU-länder även 220 V eller 240 V).

För ökad säkerhet använd en FI-jordfelsbrytare (RCD) med en utlösningström på högst 30 mA. Denna FI-brytare skall kontrolleras före varje användning.

Nät- och skarvsladden måste regelbundet kontrolleras avseende skador och får endast användas i felfritt tillstånd.

Om nätsladden för bibehållande av verktygets säkerhet måste bytas ut, ska byte ske hos Bosch eller en auktoriserad serviceverkstad för Bosch-elverktyg.

Använd endast godkända skarvsladdar.



SE UPP: Skarvsladdar av annat slag kan innebära fara. Skarvsladden, stickproppen och kontaktdonen måste vara vattentäta och godkända för användning utomhus.

Använd endast skarvsladdar, ledningar och kabelvindor som uppfyller EN 61242 / IEC 61242 eller IEC 60884-2-7 villkor.

För en eventuellt behövlig skarvsladd till verktyget krävs följande ledartvårsnitt:

- Ledararea 1,5 mm² för en skarvsladd på upp till maximal 20 m längd

Sladdkontaktdon (stickproppar och nätuttag) ska vara torra och får inte ligga på marken.

Vi rekommenderar för detta syfte användning av en kabelvinda vars nätuttag är minst 60 mm över marken.

Anvisning: Om en skarvsladd används måste den – enligt beskrivning i säkerhetsföreskrifterna – ha en skyddsledare som via stickproppen anslutits till skyddsledaren i elsyste-met.

Beakta tillverkarens instruktionsbok för skarvsladden eller kabelvindan samt de nationella instruktionerna för deras användning.

I tveksamma fall hör med en utbildad elektriker eller närmaste Bosch servicestation.

Anvisningar för produkter som **inte säljs i GB:**

OBSERVERA: För din säkerhet krävs att trädgårdsredskapets stickpropp ansluts till skarvsladden. Skarvsladdens koppling måste skyddas mot stänkvatten, bestå av gummi eller ha gum-mimantel. Skarvsladden ska vara försedd med dragavlast-ning.

Drift

- **Aggregatet får inte användas utan vatten.**

Inkoppling

Anslut vattenslangen (ingår ej i leverans) till vattenuttaget och högtrycksvätten.

Kontrollera att nätströmställaren står i läget "0" och anslut högtrycksvätten till nätuttaget.

Öppna vattenkranen.

Aktivera inkopplingsspärren (bakom strömställaren på pistolhandtaget) för att lösa ut avtryckaren. Tryck helt ned avtryckaren tills vattnet flyter i jämn ström och redskapet och högtrycksslangen inte längre innehåller luft. Släpp avtryckaren. Aktivera inkopplingsspärren (främre omkopplaren på pistolhandtaget).

Vrid nätströmsbrytaren. Rikta sprutpistolen nedåt. Aktivera inkopplingsspärren för att lösa ut avtryckaren. Tryck fullständigt ned avtryckaren.

Autostopp-funktion

Motorn i högtrycksaggregatet kopplas från genast när avtryckaren på pistolhandtaget släpps.

Arbetsanvisningar

Allmänt

Kontrollera att högtrycksaggregatet står plant.

För inte högtrycksslangen för långt framåt och dra inte heller fram högtrycksaggregatet i slangen. Detta kan leda till att högtrycksaggregatet inte längre står stadigt och faller omkull.

Knäck inte högtrycksslangen och kör inte heller över den med fordon. Skydda högtrycksslangen mot skarpa kanter och hörn.

Arbetsanvisningar för användning av rengöringsmedel

- **Använd endast rengöringsmedel som uttryckligen är godkända för högtrycksaggregatet.**

Vi rekommenderar att med hänsyn till miljöskyddet sparsamt använda rengöringsmedel. Beakta de anvisningar för utspädning som anges på behållaren.

Det med denna produkt levererade högtrycksmunstycket är försett med ett reglage för inställning av rengöringsmedlet. Regleringen görs vid behov.

Felsökning

Symptom	Möjlig orsak	Åtgärd
Motorn startar inte	Stickproppen är inte ansluten	Anslut stickproppen
	Nätuttaget är defekt	Använd ett annat nätuttag
	Säkringens har löst ut	Byt säkringen
	Skarvsladden har skadats	Försök utan skarvsladd
	Motorskyddet har löst ut	Låt motorn svalna 15 minuter
	Igenfrusen	Låt pumpen, vattenslangen eller tillbehöret tina upp

Rekommenderad reningsmetod

Steg 1: Avlägsna grov smuts.

Steg 2: Montera spolmedelsflaskan och applicera litet rengöringsmedel.

Steg 3: Skölj bort upplöst smuts och rengöringsmedel med den breda flacka strålen.

Anvisning: Starta vid rening med smuts-/rengöringsmedel på lodräta ytor nedtill och gå sedan uppåt. Spola sedan uppifrån och nedåt.

Användning av alternativa vattenställen

Detta tryckvättaggregat är självsugande och medger uppsugning av vatten från behållare och naturliga källor. Det är **VIKTIGT**, att Bosch-filtret vid vattenintaget är rengjort och monterat, samt att endast rent vatten sugas upp.

Öppna kärl/behållare och naturliga vattendrag

Använd självsugningstillbehör bestående av:

- sugsiakt med backventil
- 3 m förstärkt sugslang
- universalkoppling till tryckvättaggregatet

Med detta tillbehör kan tryckvättaggregatet suga upp vatten 0,5 m över vattennivån. Det kan dröja ungefär 15 sekunder.

Doppa ned 3 m slangen fullständigt i vattnet för att avlägsna luften. Anslut 3 m sugslangen till tryckvättaggregatet och försäkra dig om att sugsiaktet hålls under vattenytan.

Låt tryckvättaggregatet gå utan ansluten sprutpistol, tills vattnet kommer jämnt ur högtrycksslangen. Om inget vatten kommer ännu om 25 sekunder, stäng av och kontrollera alla anslutningar. Om vatten kommer, stäng av tryckvättaggregatet och anslut sprutpistolen och spolröret för arbetet.

Det är viktigt att slangen och kopplingarna är av god kvalitet, tätt anslutna och att tätningarna är oskadade och rakt monterade. Läckande anslutningar kan förhindra uppsugningen.

Vattenbehållare med avtappningskran

Om tryckvättaggregatet skall anslutas till en tank med en passande avtappningskran måste först en vattenslang (inte medföljande) anslutas till kranen. Öppna kranen för att förtränga all luft från slangen och anslut den sedan till tryckvättaggregatet.

72 | Svenska

Symptom	Möjlig orsak	Åtgärd
Motorn stannar	Säkringen har löst ut	Byt ut säkringen
	Fel nätspänning	Kontrollera nätspänningen som måste överensstämma med uppgifterna på typskylten
	Motorskyddet har löst ut	Låt motorn svalna 15 minuter
Säkringen löser ut	Säkringen är för svag	Anslut till en strömkrets vars säkring motsvarar högtryckstvättens effekt
Motorn går, men inget tryck alstras	Munstycket delvis tilltäppt	Rengör munstycket
Motorljud hörs, men motorn fungerar inte	Bristfällig nätspänning	Kontrollera att nätspänningen överensstämmer med uppgifterna på typskylten
	För låg spänning till följd av att en skarvsladd används	Kontrollera att skarvsladden är lämplig för aggregatet
	Aggregatet har under en längre tid inte använts	Ta kontakt med auktoriserad Bosch kundservice
	Problemet är autostopp-funktionen	Ta kontakt med auktoriserad Bosch kundservice
Pulserande tryck	Luft i vattenslangen eller pumpen	Låt högtrycksaggregatet gå med öppen sprutpistol, öppen vattenkran och med på lågtryck inställt munstycke tills ett konstant arbetstryck uppnåtts
	Vattenförsörjningen ej korrekt	Kontrollera att vattenanslutningen motsvarar uppgifterna i tekniska data. Vattenslangarnas area får inte underskrida 1/2" eller Ø 13 mm
	Vattenfiltret tilltäppt	Rengör vattenfiltret
	Vattenslangen inklämd eller knäckt	Räta ut vattenslangen
	Högtrycksslangen är för lång	Ta bort förlängningen från högtrycksslangen, max. vattenslanglängd 7 m
	Trycket jämnt men för lågt	Munstycket slitet
Anvisning: Vissa tillbehör orsakar ett lågt tryck	Start-/stoppventilen sliten	Aktivera avtryckaren snabbt 5 gånger i följd
	Motorn går, men trycket är begränsat och arbetstryck saknas	Vatten har inte anslutits
Högtryckstvätten startar av sig själv	Filtret tilltäppt	Rengör filtret
	Munstycket tilltäppt	Rengör munstycket
	Pumpen eller sprutpistolen är otät	Ta kontakt med auktoriserad Bosch kundservice
Högtryckstvätten är otät	Pumpen är otät	Ringa vattenläckage godkänns; vid större läckage kontakta kundtjänsten

Underhåll och service

Service

- **Innan arbeten på högtryckstvätten påbörjas, ska stickproppen dras ur och vattenanslutningen tas loss.**

Anvisning: Regelbundna underhållsåtgärder garanterar en lång och tillförlitlig brukstid.

Kontrollera elredskapet regelbundet avseende defekter som t. ex. lös infästning eller skadade komponenter.

Kontrollera att skyddskåporna och skyddsanordningarna är oskadade och korrekt monterade. Innan elredskapet tas i bruk ska nödvändiga underhållsåtgärder och reparationer utföras.

Om nätsladden för bibehållande av verktygets säkerhet måste bytas ut, ska byte ske hos Bosch eller en auktoriserad serviceverkstad för Bosch-elverktyg.

Efter användning/lagring

Slå från strömställaren och aktivera avtryckaren för att tömma högtrycksslangen.

Rengör högtryckstvätten på utsidan med en mjuk borste och en trasa. Använd varken vatten, lösningsmedel eller polermedel. Avlägsna alla föroreningar och rengör noggrant motorns ventilationsöppningar.

Lagring efter säsongens slut: Tappa av allt vatten ur pumpen genom att köra motorn några sekunder och sedan aktivera avtryckaren.

Ställ inte upp andra föremål på högtryckstvätten.

Lagra redskapet på ett frostfritt ställe.

Kontrollera att kablarna under lagring inte kommer i kläm.

Knäck inte högtrycksslangen.

Kundtjnst och anvndarrdgivning

www.bosch-do-it.com

Var vnlig ange vid forfrgningar och reservdelsbestllningar produktnumret som bestr av 10 siffror och som finns p elredskapets typskylt.

Svenska

Bosch Service Center
Telegrafvej 3
2750 Ballerup
Danmark
Tel.: (08) 7501820 (inom Sverige)
Fax: (011) 187691

Miljskydd

Miljskadliga kemikalier fr inte rinna ut p marken, till grundvattnet, sjar, floder etc.

Nr rengringsmedel anvnds ska hnsyn tas till uppgifterna p frpackningen och freskriven koncentration.

Vid rengring av motorfordon ska lokala freskrifter beaktas. Se till att avsprutad olja inte rinner ned i grundvattnet.

Avfallshantering

Hgtrycksaggregat, tillbehr och frpackning ska omhndertas p miljvnligt stt fr tervinning.

Slng inte hgtrycksaggregatet i hushllsavfall!



Endast fr EU-lnder:

Enligt det europeiska direktivet 2012/19/EU fr elektriska och elektroniska apparater och dess modifiering till nationell lag mste obrukbara elektriska och elektroniska apparater omhndertas separat och lmnas in fr tervinning p miljvnligt stt.

ndringar frbehlles.

Norsk

Sikkerhetsinformasjon

Forklaring av bildesymbolene



Generell fareinformasjon.



Rett aldri vannstrlen mot mennesker, dyr, selve maskinen eller elektriske deler.

OBS: Hytrykkstrlen kan vre farlig dersom den brukes til ikke formlsmessig bruk.



I henhold til de gjeldende bestemmelserne m apparatet uten adskilte systemer ikke koples til et drikkevannsnett. Benytt en systemskiller iht. IEC 61770 type BA. Vann som strmmer gjennom systemskilleren er ikke lenger drikkevann.

Sikkerhetsinformasjon for hytrykksplere



Les gjennom alle advarslene og anvisningene. Feil ved overholdelsen av advarslene og nedenstende anvisninger kan medfre elektriske stt, brann og/eller alvorlige skader.

Advarslene og henvisningsskiltene p maskinen gir viktige informasjonene for en farefri drift.

I tillegg til informasjonene i driftsinstruksen m de generelle sikkerhetsforskriftene og uhellforebyggende forskriftene flges.

Strmtilkobling

- Spenningen til strmkilden m stemme overens med angivelsene p maskinens typeskilt.
- Det anbefales  koble denne maskinen kun til en stikkontakt som er sikret med en 30 mA jordfeilbryter.
- Trekk stpselet ut av stikkontakten selv om du bare for en kort stund lar maskinen st uten oppsyn.

74 | Norsk

- ▶ Den elektriske spenningsforsyningen må være i samsvar med IEC 60364-1.
 - ▶ Hvis det er nødvendig å skifte ut tilkopplingsledningen, må dette gjøres av produsenten, autoriserte serviceverksteder eller en annen kvalifisert person, slik at det ikke oppstår fare for sikkerheten.
 - ▶ Ta aldri i støpselet med våte hender.
 - ▶ Ikke trekk ut støpselet når du arbeider med maskinen.
 - ▶ Ikke kjør over, press eller dra i strøm- eller skjøteledningen, ellers kan den ta skade. Beskytt ledningen mot varme, olje og skarpe kanter.
 - ▶ Ikke bruk maskinen når strømledningen eller viktige deler, som høytrykkslange, sprøtepistol eller sikkerhetsinnretninger er skadet.
 - ▶ OBS! Ikke forskriftsmessige skjøteledninger kan være farlige.
 - ▶ Ved bruk av en skjøteledning må støpsel og kopling være vanntette. Skjøteledningen må ha et ledertverrsnitt iht. informasjonene i driftsinstruksen og være beskyttet mot sprutvann. Stikkforbindelsen må ikke ligge i vannet.
 - ▶ Hvis støpselet på strømtilførsels- eller skjøteledningen må skiftes ut, må sprutbeskyttelsen og den mekaniske stabiliteten opprettholdes.
- ▶ Bruk kun en forsterket slange med en diameter på 12,7 mm (1/2").
 - ▶ Maskinen må aldri koples til drikkevannsforsyningen uten tilbakestrømningsventil. Vann som er gått gjennom tilbakestrømningsventilen, kan ikke lenger drikkes.
 - ▶ Høytrykkslangen må ikke være skadet (fare for sprekking). En skadet høytrykkslange må straks skiftes ut. Det må kun brukes slanger og forbindelser som anbefales av produsenten.
 - ▶ Høytrykkslanger, armaturer og koplinger er viktig for maskinens sikkerhet. Bruk kun slanger, armaturer og koplinger som anbefales av produsenten.
 - ▶ På vanntilkoplingen må bare rent eller filtrert vann benyttes.

Bruk

- ▶ Før bruk må maskinen og tilbehøret kontrolleres med hensyn til feilfri tilstand og driftssikkerhet. Hvis tilstanden ikke er feilfri må maskinen ikke brukes.
- ▶ Du må ikke rette vannstrålen mot deg selv eller andre personer, for å rengjøre klær eller sko.
- ▶ Det må ikke suges opp løsemiddelholdige væsker, ufortynnet syre, acetone eller løsemidler inklusive bensin, malingstynner og fyringsolje, for deres sprøytetåke er sterkt antennelig, eksplosiv og giftig.
- ▶ Ved bruk av maskinen i fareområder (f.eks. bensinstasjoner) må de tilsvarende sikkerhetsforskriftene følges.

Vannkobling

- ▶ Ta hensyn til vannverkets forskrifter.
- ▶ Skruforbindelsene til alle koblingslangene må være tette.

- Drift i eksplosjonsutsatte rom er forbudt.
- ▶ Maskinen må ha en stabil undergrunn.
 - ▶ Vær ved bruk i lukkede rom oppmerksom på tilstrekkelig ventilasjon. Kontroller at kjøretøy under rengjøringen er utkoplet (motor av).
 - ▶ Ikke arbeid på en stige. Pass ved arbeider på balkonger eller andre opphøyde flater på at du til enhver tid kan se alle kantene.
 - ▶ Bruk kun rengjøringsmidler som er anbefalt av maskinprodusenten og ta hensyn til produsentens informasjon om bruk og deponering og advarsler.
 - ▶ Alle strømførende deler i arbeidsområdet må være sprutvannbeskyttet.
 - ▶ Utløerspaken til sprøytepipstolen må ikke klemmes fast i stilling «ON» under drift.
 - ▶ Bruk egnede arbeidsklær mot sprutvann. Ikke bruk maskinen innenfor personers rekkevidde, hvis de ikke bruker beskyttelsesklær.
 - ▶ Bruk om nødvendig egnet verneutstyr (PSA) mot vannsprut, f. eks. vernebriller, støvbeskyttelsesmaske etc., for å beskytte deg mot vann, partikler og/eller aerosoler som reflekteres av gjenstandene.
 - ▶ **Ved bruk av høytrykkspylerer kan det dannes aerosoler.** Innåndingen av aerosoler er helsefarlig.
 - ▶ Høyt trykk kan la gjenstander sprette tilbake. Bruk om nødvendig egnet personlig verneutstyr, f. eks. vernebriller.
 - ▶ For å unngå skader fra høytrykkstrålen på bildekk/ventiler må det kun rengjøres med en minsteavstand på 30 cm. Første tegn på dette er at dekket misfarges. Skadede dekk/ventiler er livsfarlige.
 - ▶ Asbestholdige materialer og materialer som inneholder helsefarlige stoffer må ikke sprøytes av.
 - ▶ De anbefalte rengjøringsmidlene må ikke brukes ufortynnet. Produktene er sikre, fordi de ikke inneholder syrer, lut eller miljøfarlige stoffer. Vi anbefaler å oppbevare rengjøringsmidler utilgjengelig for barn. Hvis rengjøringsmiddelet kommer inn i øynene må det straks skylles grundig med vann, ved svelging må man straks oppsøke en lege.
 - ▶ **Bruk høytrykkspyleren aldri uten filter, med skittent eller med skadet filter.** Ved bruk av høytrykkspyleren uten eller skittent eller skadet filter opphører garantien.
 - ▶ Metalldele kan bli varme etter lengre bruk. Bruk om nødvendig vernehansker.
 - ▶ Du må ikke arbeide med høytrykkspyleren i dårlig vær, spesielt når det trekker opp til torden.

Betjening

- ▶ Personen som betjener maskinen må kun gjøre dette på korrekt måte. Ta hensyn til de lokale forholdene. Ta bevisst hensyn til andre personer under arbeidet, særskilt barn.
- ▶ Maskinen må kun brukes av personer som er opplært i bruk og håndtering eller personer som har papirer på at

76 | Norsk

de kan betjene maskinen. Maskinen må ikke brukes av barn eller ungdom.

- ▶ Tillat aldri barn, personer med innskrenkede fysiske, sensoriske eller mentale evner eller manglende erfaring og/eller manglende kunnskap og/eller personer, som ikke er fortrolig med disse anvisningene, å bruke hageredskapet. Nasjonale bestemmelser begrenser muligens alderen til brukeren.
- ▶ Barn må passes på for å sikre at de ikke leker med hageredskapet.
- ▶ Maskinen må aldri være uten oppsyn når den er innkoplet.
- ▶ Når vannstrålen spruter ut av høytrykkdysen oppstår et tilbakeslag. Hold derfor sprøytepistol og sprøyte-lanse fast.
- ▶ Ikke hold redskapet fast under drift. Det bør ha en oppreist posisjon når det står på bakken som fremstilt i driftsinstruksen.

Transport

- ▶ Før transport må maskinen slås av og sikres.

Vedlikehold

- ▶ Slå maskinen av før alle rengjørings- og vedlikeholdsarbeider utføres og før tilbehøret skiftes ut. Trekk ut støpselet hvis maskinen brukes med strømspanning.
- ▶ Reparasjoner må kun utføres av autoriserte Bosch-serviceverksteder.





Tilbehør og reservedeler

- ▶ Det må kun brukes tilbehør og reservedeler som er godkjent av produsenten.

Original-tilbehør og original-reservedeler sikrer en feilfri drift av maskinen.

Symboler

Nedenstående symboler er viktige for lesing og forståelse av driftsinstruksen. Legg merke til symbolene og deres betydning. En riktig tolkning av symbolene hjelper deg å bruke elektroverktøyet på en bedre og sikrere måte.

Symbol	Betydning
	Bevegelsesretning
	Vekt
	På
	Av
	Tilbehør

Formålmessig bruk

Maskinen er beregnet til rengjøring av utendørs flater og objekter, for maskiner, kjøretøy og båter, hvis det tilsvarende tilbehøret brukes, som f.eks. et rengjøringsmiddel som er godkjent av Bosch.

Den er beregnet til bruk i en omgivelsestemperatur på mellom 0 °C og 40 °C.

Dette produktet er ikke egnet for yrkesmessig bruk.

Ikke hold redskapet fast under drift. Det bør ha en oppreist posisjon når det står på bakken som fremstilt i driftsinstruksen.

Tekniske data

Høytrykkspyler	EasyAquatak 100	
Produktnummer		3 600 HA7 E..
Opptatt effekt	kW	1,2
Temperatur innløp max.	°C	40
Vannmengde innløp min.	l/min	5,5
Tillatt trykk	MPa	10
Nominelt trykk	MPa	6,7
Gjennomstrømning	l/min	4,8
Maksimalt inngangstrykk	MPa	1

Autostopp-funksjon ●

Informasjonene gjelder for nominell spenning [U] på 230 V. Ved avvikende spenning og på visse nasjonale modeller kan disse informasjonene variere noe.

Innkoblinger fører til korte spenningsreduksjoner. Ved ugunstige nettvilkår kan det oppstå forstyrrelser på andre apparater. Ved nettimpedanser på mindre enn 0,153 Ohm forventes det ingen forstyrrelser.

Høytrykkspyler EasyAquatak 100

Vekt tilsvarende EPTA-Procedure 01:2014	kg	3,7
Beskyttelsesklasse		□/II
Serienummer	Se serienummeret (typeskilt) på høytrykkspyleren	

Informasjonene gjelder for nominell spenning [U] på 230 V. Ved avvikende spenning og på visse nasjonale modeller kan disse informasjonene variere noe.

Innkoblinger fører til korte spenningsreduksjoner. Ved ugunstige nettvikår kan det oppstå forstyrrelser på andre apparater. Ved nettimpedanser på mindre enn 0,153 Ohm forventes det ingen forstyrrelser.

Støy-/vibrasjonsinformasjon

Støyutslippsverdier målt i henhold til EN 60335-2-79.

Maskinens A-bedømte typiske støynivå er: Lydtrykknivå 79 dB(A); lydeffektnivå 91 dB(A). Usikkerhet K = 3 dB.

Bruk hørselvern!

Totale svingningsverdier a_h (vektorsum fra tre retninger) og usikkerhet K beregnet jf. EN 60335-2-79:

$$a_h = 1,3 \text{ m/s}^2, K = 0,6 \text{ m/s}^2.$$

Montering og drift

Mål for aktiviteten	Bilde	Side
Leveranseomfang	1	251
Tilkobling av høytrykkslange/sprøytepipist	2	252
Vannkobling	3	252
Tilkobling av flasken for rengjøringsmiddelet	4	253
Inn-/utkobling	5	254
Innstilling av dysestråle	6	254
Innstilling av arbeidsvinkelen	7	255
Arbeidshensvisninger	7	255
Rengjør dysen	8	256
Rengjøring av filteret	9	256
Lagring	10	257
Valg av tilbehør	11	258

Igangsetting**Elektrisk sikkerhet**

OBS! Før vedlikeholds- eller rengjøringsarbeid utføres, må du slå av hageredskapet og trekke ut støpselet. Det samme gjelder hvis strømledningen er skadet, kuttet eller oppviklet.

Hageredskapet er til sikkerhet dobbeltisolert og trenger ingen jording. Driftsspenningen er 230 V AC, 50 Hz (for ikke-EU-land også 220 V eller 240 V).

Bruk for å øke sikkerheten en jordfeilbryter (RCD) med en feilstrøm på maksimal 30 mA. Denne feilstrømbryteren bør kontrolleres før hver bruk.

Nett- og skjøtekabler skal regelmessig kontrolleres for tegn på skader og må bare brukes i feilfri tilstand.

Hvis det er nødvendig å skifte ut tilkopplingsledningen, må dette gjøres av Bosch eller Bosch-serviceverksteder, slik at det ikke oppstår fare for sikkerheten.

Bruk bare godkjente skjøtekabler.



OBS! Ikke forskriftsmessige skjøteledninger kan være farlige. Skjøteledninger, støpsler og koblinger må være vanntette modeller som er godkjent for utendørs bruk.

Bruk bare skjøtekabler, skjøteledninger eller kabeltromler som er i samsvar med standardene EN 61242 / IEC 61242 eller IEC 60884-2-7.

Hvis du vil bruke en skjøtekabel for drift av redskapet, er det nødvendig med følgende ledertverrsnitt:

- Ledertverrsnitt 1,5 mm² for skjøtekabler inntil en maksimal lengde på 20 m

Ledningsforbindelser (nettstøpsel og stikkontakter) bør være tørre og ikke ligge på bakken.

Vi anbefaler til dette formålet å bruke en kabeltrommel hvis stikkontakt er minst 60 mm over bakken.

Merk: Hvis det brukes en skjøteledning må denne ha en jordingstråd – som beskrevet i sikkerhetsforskriftene – som via støpselet er forbundet med jordingstråden i det elektriske anlegget.

Følg bruksanvisningen fra produsenten av skjøtekabelen eller kabeltrommelen samt de nasjonale bestemmelsene til deres bruk.

I tvilstilfeller må du spørre en utdannet elektriker eller nærmeste Bosch serviceverksted.

Informasjon for produkter som **ikke selges i GB:**

OBS! For din egen sikkerhet er det nødvendig at støpselet på hageredskapet forbindes med skjøteledningen. Koplingen til skjøteledningen må være beskyttet mot vannsprut, bestå av gummi eller ha gummitrekk. Skjøteledningen må brukes med strekkavlastning.

Bruk

- **Vær oppmerksom på at maskinen ikke kan kjøre uten vann.**

Innkobling

Vannslangen (medleveres ikke) forbindes med vannkoblingen og maskinen.

Pass på at strømbryteren står i stilling «0» og kople maskinen til stikkontakten.

Skru opp vannkranen.

Betjen innkoplingsperren (bakre bryter på pistolhåndtaket) for å frigi avtrekkeren. Trykk avtrekkeren helt ned til vannet renner jevnt og det ikke lenger befinner seg luft i maskinen og i høytrykkslangen. Slipp avtrekkeren. Betjen innkoplingsperren (fremre bryter på pistolhåndtaket).

Drei nettbryteren. Rett sprøytepipistolen nedover. Betjen innkoplingsperren for å frigi avtrekkeren. Trykk avtrekkeren helt ned.

78 | Norsk

Autostopp-funksjon

Maskinen kopler ut motoren så snart avtrekket på pistolgrepet slippes.

Arbeidshenvisninger**Generelt**

Pass på at høytrykkspyleren står på en plan undergrunn.

Gå ikke med høytrykkslangen for langt fremover hhv. ikke trekk høytrykkspyleren i slangen. Dette kan føre til at høytrykkspyleren ikke lenger står stabilt og velter.

Ikke brett høytrykkslangen og kjør ikke over slangen med et kjøretøy. Beskytt høytrykkslangen mot skarpe kanter eller hjørner.

Arbeidshenvisninger til vasking med rengjøringsmidler**► Bruk bare rengjøringsmidler som uttrykkelig er egnet for høytrykkspylere.**

Vi anbefaler å benytte rengjøringsmidlene sparsomt, ta hensyn til miljøvern. Ta hensyn til anbefalingene for fortykning som er plassert på beholderen.

Høytrykk-skumdysen som leveres sammen med dette produktet har en regulator for innstilling av rengjøringsmiddelet. Reguleringen skjer etter behov.

Anbefalt rengjøringsmetode

Skritt 1: Fjern grov smuss.

Skritt 2: Monter flasken for rengjøringsmiddel og påfør dermed litt rengjøringsmiddel.

Skritt 3: Spyl av den løste smussen og rengjøringsmiddelet med bred viftestråle.

Merk: Begynn med rengjøringen av lodrette flater med smuss-/rengjøringsmiddelet nede og arbeid deg oppover. Når du spylt arbeidet du ovenfra og nedover.

Bruk på alternative kilder

Denne høytrykkspyleren er selvsugende og muliggjør innsugingen av vann fra beholdere eller naturlige kilder. Det er **VIKTIG**, at Bosch-filteret er rengjort og satt inn på vanninnløpet og at det bare suges inn rent vann.

Åpne tanker/beholdere og naturlige vassdrag

Bruk tilbehøret for selvsuging bestående av:

- Innsugingssil med tilbakeslavsventil
- 3 m forsterket sugeslange
- Universalkobling til høytrykkspyleren

Med dette tilbehøret kan høytrykkspyleren suge opp vann 0,5 m høyt over vannflaten. Dette kan vare omtrent 15 sekunder.

Dypp 3 m slange helt under vann for å fortrenge luften. Koble 3 m sugeslange til høytrykksvaskeren og sørg for at suge sil fortsatt under vann.

La høytrykkspyleren gå mens sprøytepipstolen er tatt av til vannet renner jevnt ut av høytrykkslangen. Hvis det etter 25 sekunder fremdeles ikke renner ut vann, slå av og kontroller alle tilkoblinger. Når vann renner ut, slå av høytrykkspyleren og tilkoble sprøytepipstolen og sprøytelansen for å arbeide.

Det er viktig at slange og koblinger har god kvalitet, er tett forbundet og pakningene er uskadede og er satt inn rett. Utette tilkoblinger kan hindre innsugningen.

Vannbeholder med tømmekean

Hvis høytrykkspyleren skal koples til en tank med en passende tømmekean, må først en vannslange (ikke medlevert) koples til kranen. Åpne kranen for å fortrenge all luft ut av slangen og kople den så til høytrykkspyleren.

Feilsøking

Symptomer	Mulig årsak	Utbedring
Motoren starter ikke	Støpselet er ikke satt i	Sett støpselet i
	Defekt stikkontakt	Bruk en annen stikkontakt
	Sikringen er utløst	Skift ut sikringen
	Skjøteledningen er skadet	Forsøk uten skjøteledning
	Motorvernet er utløst	La motoren avkjøles i 15 min
Motoren stanser	Frosset	La pumpe, vannslange eller tilbehør tine opp
	Sikringen er utløst	Utskifting av sikringen
	Ikke korrekt nettspenning	Kontroller nettspenningen, denne må tilsvare informasjonene på typeskiltet
	Motorvernet er utløst	La motoren avkjøles i 15 min
Sikringen utløses	Sikringen er for svak	Tilkobles til strømkrets som er sikret tilsvarende høytrykkspylerens effekt
Motoren går, men det finnes intet trykk	Dysen er delvis tettet	Rengjør dysen

Symptomer	Mulig årsak	Utbedring
Motorstøy finnes, men ingen funksjon	Utilstrekkelig nettspenning	Kontroller at strømmnettets spenning er i samsvar med angivelsene på typeskiltet
	For lav spenning på grunn av bruk av skjøtekabel	Kontroller at skjøtekabelen er egnet
	Maskinen ble ikke brukt i lengre tid	Henvend deg til en autorisert Bosch kundeservice
Pulserende trykk	Problemer med autostopp-funksjonen	Henvend deg til en autorisert Bosch kundeservice
	Luft i vannslangen eller pumpen	La høytrykkspyleeren gå med åpen sprøytepipstol, åpen vannkran og med dysen innstilt på lavtrykk, til et jevnt arbeidstrykk er oppnådd
Jevnt, men for lavt trykk	Vanntilførselen er ikke korrekt	Kontroller om vannkoblingen tilsvarer informasjonene i de tekniske data. De minste vannslangene som kan brukes, er 1/2" eller Ø 13 mm
	Vannfilteret er tettet	Rengjøring av vannfilteret
	Vannslangen er klemt fast eller brettet	Legg vannslangen rett ut
	Høytrykkslangen er for lang	Ta av høytrykkslange-forlengelsen, max. vannslangelengde 7 m
	Slitt dyse	Skift dysen
Merk: Bestemt tilbehør forårsaker lavt trykk	Slitt start-/stoppventil	Trykk avtrekket 5 ganger etter hverandre
Motoren går men trykket er begrenset eller intet arbeidstrykk	Vann er ikke tilkoblet	Vann tilkobles
	Tettet filter	Rengjøring av filteret
	Tettet dyse	Rengjør dysen
Høytrykkspyleeren starter av seg selv	Pumpe eller sprøytepipstol er ikke tett	Henvend deg til en autorisert Bosch kundeservice
Maskinen lekker	Pumpen lekker	Små lekkasjer er tillatt. Ved større lekkasjer ta kontakt med kundeservicen

Service og vedlikehold

Vedlikehold

- **Før alle arbeider på maskinen må strømstøpelet trekkes ut og vannkoblingen løses.**

Merk: Utfør følgende vedlikeholdsarbeid med jevne mellomrom, slik at du oppnår en pålitelig og lang bruk av maskinen. Sjekk med jevne mellomrom om det er feil på maskinen, slik som løst feste og slitte eller skadede deler.

Sjekk at deksler og beskyttelsesinnretninger ikke er skadet og er plassert riktig. Utfør eventuelle nødvendige vedlikeholds- eller reparasjonsarbeider før bruk.

Hvis det er nødvendig å skifte ut tilkopplingsledningen, må dette gjøres av Bosch eller Bosch-serviceverksteder, slik at det ikke oppstår fare for sikkerheten.

Etter bruk/oppbevaring

Slå av på-/av-bryteren og betjen avtrekkeren for å tømme høytrykkslangen.

Høytrykkspyleerens utvendige deler må rengjøres grundig med en myk børste og en klut. Det må ikke brukes vann, løsemidler og polermidler. Fjern all smuss, rengjør særskilt ventilasjonsprekkene til motoren.

Lagring etter sesongslutt: Fjern alt vann fra pumpen idet du lar motoren gå i noen sekunder og betjener avtrekket.

Ikke sett andre gjenstander på maskinen.

Lagre maskinen i frostfrie omgivelser.

Sørg for at ledningen ikke klemmes fast når den lagres. Ikke brett høytrykkslangen.

Kundeservice og rådgivning ved bruk

www.bosch-do-it.com

Ved alle forespørsler og reservedelsbestillinger må du oppgi det 10-sifrede produktnummeret som er angitt på maskinens typeskilt.

Norsk

Robert Bosch AS
Postboks 350
1402 Ski
Tel.: 64 87 89 50
Faks: 64 87 89 55

Miljøvern

Miljøfarlige kjemikalier må ikke komme inn i jord, grunnvann, dammer, elver etc.

Ved bruk av rengjøringsmidler må informasjonene på emballasjen og den foreskrevne konsentrasjonen overholdes nøye. Ved rengjøring av motorkjøretøy må de lokale forskriftene følges: Det må forhindres at avsprøytet olje kommer inn i grunnvannet.

Deponering

Høytrykkspyleren, tilbehøret og emballasjen må leveres inn til miljøvennlig gjenvinning.



Høytrykkspyleren må ikke kastes i vanlig søppel!

Kun for EU-land:

Jf. det europeiske direktivet 2012/19/EU vedr. gamle elektriske og elektroniske apparater og tilpassingen til nasjonale lover må gamle elektriske og elektroniske maskiner som ikke lenger kan brukes samles inn og leveres inn til en miljøvennlig resirkulering.

Rett til endringer forbeholdes.

Suomi

Turvallisuusohjeita

Kuvatunnusten selitys



Yleiset varoitusohjeet.



Älä koskaan suuntaa vesisuihkua ihmisiin, eläimiin, itse laitteeseen tai sähköosiin.

Huom: Painesuihku voi väärin käytettynä olla vaarallinen.



Voimassaolevien määräysten mukaan ei laitetta saa liittää juomavesiverkkoon ilman takaiskuventtiiliä. Käytä IEC 61770 mallin BA mukaista takaiskuventtiiliä.

► **Vesi, joka virtaa takaiskuventtiin kautta ei enää ole juomavettä.**

Painepesurien turvallisuusohjeet



Lue kaikki turvallisuus- ja muut ohjeet. Turvallisuusohjeiden noudattamisen laiminlyönti saattaa johtaa sähköiskuun, tulipaloon ja/tai vakavaan loukkaantumiseen.

Laitteeseen kiinnitetyt varoitus- ja ohjekilvet antavat tärkeää tietoa turvallisuudesta.

Käyttöohjeessa olevien ohjeiden lisäksi tulee ottaa huomioon yleiset turvallisuus- ja tapaturmantorjuntaohjeet.

Sähköliitettä

- Virtalähteen jännitteen tulee vastata laitteen tyyppikilvessä olevia tietoja.
- Suositellaan, että tämä laite liitetään vain pistorasiaan, jota suojaa 30 mA vikavirtasuojajakytkin.
- Irrota pistotulppa pistorasiasta, jos jätät laitteen edes vähäksi aikaa ilman valvontaa.
- Sähköliitännän tulee vastata IEC 60364-1 määräyksiä.
- Jos liitäntäjohto on vaihdettava, työ täytyy antaa valmistajan, valtuutetun huollon tai ammattitaitoisen henkilön tehtäväksi, jotta välttyttäisiin turvallisuusriskiltä.
- Älä koskaan tartu pistotulppaan käsi- en ollessa kosteat.
- Älä irrota pistotulppaa pistorasiasta, kun työskentelet laitteen kanssa.
- Verkkojohdon tai jatkojohdon yli ei saa ajaa, niitä ei saa litistää eikä murtaa, koska ne saattavat vahingoittua.

Suojaa johto kuumuudelta, öljyltä ja teräviltä reunoilta.

- ▶ Älä käytä laitetta, jos verkkojohto tai muu tärkeä osa kuten paineletku, suihkupistooli tai turvalaite on vahingoittunut.
- ▶ Huom: sääntöjenvastaiset jatkojohdot saattavat olla vaarallisia.
- ▶ Jos käytät jatkojohtoa, tulee pistotulpan ja liitännän olla vesitiiviit. Jatkojohdon poikkipinnan on vastattava käyttöohjeessa annettuja arvoja ja sen on oltava roiskevesisuojattu. Pistokeliitäntä ei saa olla vedessä.
- ▶ Jos verkkojohdon tai jatkojohdon pistotulppa vaihdetaan täytyy varmistaa, että roiskevesitiiviys ja mekaaninen vakavuus säilyy.

Vesiliitäntä

- ▶ Ota huomioon vesihuoltoyrityksesi ohjeet.
- ▶ Kaikkien liitäntäletkujen liitokset tulee olla tiiviitä.
- ▶ Käytä ainoastaan lujitettua letkua, jonka halkaisija on 12,7 mm (1/2").
- ▶ Laitetta ei koskaan saa liittää juomavesipisteeseen ilman takavirtausventtiiliä. Vesi, joka on kulkenut takavirtausventtiilin läpi, pidetään juotavaksi kelpaamattomana.
- ▶ Paineletku ei saa olla vaurioitunut (halkeamisvaara). Vaurioitunut paineletku on välittömästi vaihdettava uuteen. Vain valmistajan suosittelemia letkuja ja liittimiä saadaan käyttää.
- ▶ Paineletkut, kalusteet ja liittimet ovat tärkeitä osia laitteen turvallisuutta.

Käytä ainoastaan valmistajan suosittelemia letkuja, kalusteita ja liittimiä.

- ▶ Vesiliitäntään saa käyttää vain puhdasta tai suodatettua vettä.

Käyttö

- ▶ Laitteen ja sen lisätarvikkeiden asianmukainen kunto ja käyttöturvallisuus tulee tarkistaa ennen käyttöä. Ellei kunto ole moitteeton, ei laitetta saa käyttää.
- ▶ Älä suuntaa vesisuihkua itseesi tai toisiin, vaatteiden tai jalkineiden puhdistamiseksi.
- ▶ Liotinpitöisiä nesteitä, laimentamattomia happoja, asetoniamia tai liuottimia, bensiiniä, maalinhönnettä ja lämmitysöljyä mukaanluettuna ei saa imeä, koska niiden ruiskutussumu on helposti syttyvä, räjähdysaltti ja myrkyllinen.
- ▶ Käytettäessä laitetta vaara-alueilla (esim. bensiiniasemat) on noudatettava vastaavia turvaohjeita. Käyttö räjähdysalttiissa tilassa on kiellettyä.
- ▶ Laitteen tulee seistä tukevalla alustalla.
- ▶ Huolehdi suljetussa tilassa käytettäessä riittävästä tuuletuksesta. Varmista, että ajoneuvojen moottorit on sammutettu puhdistuksen ajaksi.
- ▶ Älä työskentele tikkailla. Varmista töissä parvekkeilla tai muissa korkeissa paikoissa, että koko ajan näet kaikki reunat.
- ▶ Käytä ainoastaan laitteen valmistajan suosittelemia puhdistusaineita ja ota huomioon puhdistusaineiden valmistajan käyttö-, hävitys- ja varo-ohjeet.

82 | Suomi

- ▶ Kaikkien työalueella sijaitsevien jännitteisten osien täytyy olla roiskevesi-suojattuja.
- ▶ Suihkupistoolin liipaisinta ei käytössä saa lukita "ON"-asentoon.
- ▶ Käytä tarkoitukseen soveltuvia roiskevedeltä suojaavia työvaatteita. Älä käytä laitetta ihmisten olottuvilla, ellei heillä ole suojavaatetusta.
- ▶ Käytä tarvittaessa sopivaa henkilökohtaista suojarustusta (PSA) suojaksi roiskevedeltä, esim. suojalaseja, pölynsuojanaamaria jne., suojaksi vedeltä, hiukkasilta ja/tai sumutteelta, joka kimpoaa esineistä.
- ▶ **Painepesureita käytettäessä voi muodostua aerosoleja.** Aerosolien hengitys on haitallista terveydelle.
- ▶ Korkea paine saattaa saada esineitä ponnahtamaan takaisin. Käytä tarvittaessa sopivaa henkilökohtaista suojarustusta, esim. suojalaseja.
- ▶ Välttyäksesi vahingoittamasta ajoneuvon renkaita/venttiilejä painesuihkulla, tulee puhdistaa vähintään 30 cm etäisyydeltä. Ensimmäinen merkki vauriosta on renkaan värin muutos. Vaurioituneet ajoneuvon renkaat/venttiilit ovat hengenvaarallisia.
- ▶ Asbestipitoisia ja muita aineita, jotka sisältävät terveydelle haitallisia osia ei saa suihkuttaa.
- ▶ Älä käytä suositeltuja puhdistusaineita laimentamattomina. Tuotteet ovat sikäli turvallisia, etteivät sisällä happoja, lipeää tai ympäristölle vahingollisia aineita. Suosittelemme säilyttämään puhdistusaineita lasten ulottumattomissa. Jos puhdistusai-

netta joutuu silmiin, tulee ne välittömästi huuhdella runsaalla vedellä, jos ainetta tulee nieltävä on välittömästi otettava yhteys lääkäriin.

- ▶ **Älä koskaan käytä painepesuria ilman suodatinta, likaisella suodattimella tai vaurioituneella suodattimella.** Jos painepesuria käytetään ilman tai likaisella tahi vaurioituneella suodattimella, takuu raukeaa.
- ▶ Metalliosat voivat kuumeta pitkän käytön seurauksena. Käytä tarvittaessa suojakäsineitä.
- ▶ Älä työskentele painepesurin kanssa huonoissa sääolosuhteissa, etenkin ukonilman lähestyessä.

Käyttö

- ▶ Laitetta käyttävä henkilö saa käyttää sitä ainoastaan ohjeiden mukaan. Paikallisia olosuhteita tulee ottaa huomioon. Työskentelyn aikana on aktiivisesti varottava muita henkilöitä, etenkin lapsia.
- ▶ Laitetta saavat käyttää ainoastaan henkilöt, jotka ovat opetelleet laitteen käytön ja käsittelyn tai voivat osoittaa, että osaavat käyttää laitetta. Lapset ja nuoret eivät saa käyttää laitetta.
- ▶ Älä koskaan anna lasten, henkilöiden, joilla on rajalliset fyysiset, aistilliset tai henkiset kyvyt tahi puuttuva kokemus ja/tai puuttuva tieto ja/tai eivät tunne näitä ohjeita käyttää puutarhalaitetta. Kansalliset säännökset saattavat rajata käyttäjän iän.
- ▶ Lapsia tulee valvoa ja varmistaa, että he eivät leiki puutarhalaitteen kanssa.

- ▶ Älä koskaan jätä laitetta ilman valvontaa, sen käydessä.
- ▶ Laitteesta tuleva vesisuihku aikaansaa vastavoiman. Pidä siksi tiukasti kiinni suihkupistoolista ja suihkuvarresta.
- ▶ Älä pidä kiinni laitteesta käytön aikana. Sen tulisi olla pystyasennossa, kun se seisoo maassa, käyttöohjeessa näytetyllä tavalla.

Kuljetus

- ▶ Pysäytä laite ja varmista se ennen kuljetusta.

Huolto



- ▶ Sammuta laite ennen kaikkia puhdistus- tai huoltotoita sekä tarvikkeiden vaihdon ajaksi. Irrota pistotulppa pistorasiasista, jos laite toimii verkkovirralla.
- ▶ Vain Bosch-sopimushuollot saavat kunnostaa laitetta.

Lisätarvikkeet ja varaosat

- ▶ Vain lisävarusteita ja varaosia, joita valmistaja on hyväksynyt saadaan käyttää. Alkuperäiset lisätarvikkeet ja alkuperäiset varaosat takaavat laitteen moitteettoman käytön.

Tunnusmerkit

Seuraavat tunnusmerkit ovat tärkeitä käyttöohjeen lukemisessa ja ymmärtämisessä. Opettele tunnusmerkit ja niiden merkitys. Tunnusmerkien oikea tulkinta auttaa sinua käyttämään sähkötyökaluasi paremmin ja turvallisemmin.

Tunnusmerkki	Merkitys
	Liikesuunta
	Paino

Tunnusmerkki	Merkitys
	Käynnistys
	Pysäytys
	Lisätarvikkeet

Määräksenmukainen käyttö

Laite on tarkoitettu pintojen ja esineiden puhdistukseen ulkoilmassa, laitteita, ajoneuvoja ja veneitä varten, kunhan käytetään asianomaista lisätarviketta, kuten esim. Boschin hyväksymiä puhdistusaineita.

Määräksenmukainen käyttö rajoittuu lämpötilaan 0°C ... 40°C.

Tämä tuote ei ole tarkoitettu ammattikäyttöön.

Älä pidä kiinni laitteesta käytön aikana. Sen tulisi olla pystyasennossa, kun se seisoo maassa, käyttöohjeessa näytetyllä tavalla.

Tekniset tiedot

Painepesuri	EasyAquatank 100	
Tuotenumero	3 600 HA7 E..	
Nimellisoteho	kW	1,2
Lämpötila, tulo maks.	°C	40
Vesimäärä, tulo väh.	l/min	5,5
Sallittu paine	MPa	10
Nimellispaine	MPa	6,7
Virtausmäärä	l/min	4,8
Suurin sisäänmenopaine	MPa	1
Autostop-toiminta	●	
Paino vastaa EPTA-Procedure 01:2014	kg	3,7
Suojaluokka	□/II	
Sarjanumero	Katso sarjanumero painepesurin tyyppikilvestä	

Tiedot koskevat 230 V nimellisjännitettä [U]. Poikkeavilla jännitteillä ja maakohtaisissa malleissa nämä tiedot voivat vaihdella.

Kytkeäntapahtumat aiheuttavat lyhytaikaisia jännitepudotuksia. Heikossa sähköverkossa saattaa tämä häiritä muita verkkoon kytkettyjä sähkölaitteita. Verkkoimpedanssin ollessa alle 0,153 ohmia ei häiriöitä ole odotettavissa.

Melu-/tärinä tiedot

Melun mittausarvot on määritetty EN 60335-2-79 mukaan.

Laitteen tyypillinen A-painotettu melutaso on: äänen painetaso 79 dB(A); äänen tehotaso 91 dB(A). Epävarmuus K = 3 dB.

Käytä kuulonsuojaimia!

Värähtelyn yhteisarvot a_{h1} (kolmen suunnan vektorisumma) ja epävarmuus K mitattuna EN 60335-2-79 mukaan:

$$a_{h1} = 1,3 \text{ m/s}^2, K = 0,6 \text{ m/s}^2.$$

Asennus ja käyttö

Tehtävä	Kuva	Sivu
Vakiovarusteet	1	251
Paineletkun/suihkupistoolin liitäntä	2	252
Vesiliitäntä	3	252
Pesuainepullon liitäntä	4	253
Käynnistys ja pysäytys	5	254
Suuttimen suihkun säätö	6	254
Työkulman asetus		
Työskentelyohjeita	7	255
Puhdista suutin	8	256
Puhdista suodatin	9	256
Varastointi	10	257
Lisälaitteen valinta	11	258

Käyttöönotto

Sähköturvallisuus



Huom! Pysäytä puutarhalaite ja irrota pistotulppa pistorasiasta ennen huolto- ja puhdistustöitä. Sama sääntö pätee, jos verkkojohto on vaurioitunut, katkennut tai sotkeutunut.

Puutarhalaite on turvallisuussyistä suojaeristetty, eikä sitä tarvitse maadoittaa. Käyttöjännite on 230 V AC, 50 Hz (ei-EU maita varten myös 220 V tai 240 V).

Käytä turvallisuuden parantamiseksi FI-kytkintä (RCD), jonka vikavirta on korkeintaan 30 mA. Tarkista tätä FI-kytkintä ennen jokaista käyttöä.

On säännöllisesti tarkistettava, että verkko- ja jatkojohdossa ei ole merkkejä vaurioista, ainoastaan moitteettomassa kunnossa olevia johtoja saa käyttää.

Jos liitäntäjohdon vaihto on välttämätön, tulee tämän suorittaa Bosch tai Bosch-sähkötyökalujen sopimushuolto turvallisuuden vaarantamisen välttämiseksi.

Käytä vain sallittuja jatkojohtoja.



VAROITUS: Sääntöjenvastaiset jatkojohdot saattavat olla vaarallisia. Jatkojohdon, pistotulpan ja liittimen tulee olla vesitiiviitä ulko-käyttöön hyväksytyä mallia.

Käytä ainoastaan jatkojohtoja tai kaapelikeloja, jotka vastaavat standardeja EN 61242 / IEC 61242 tai IEC 60884-2-7

Jos tahdot käyttää jatkojohtoa laitteen kanssa, tulee johtimien poikkipintojen olla:

- Johtimien poikkipinta 1,5 mm² korkeintaan 20 m pituiselle jatkojohdolle

Johdon liitoskohtien (pistotulpat ja pistorasiat) tulee olla kuivat eivätkä ne saa maata maassa.

Suosittellemme tähän tarkoitukseen käyttämään kaapelikelaa, jonka pistorasia sijaitsee vähintään 60 mm maapinnan yläpuolella.

Huomio: Jos käytät jatkojohtoa, on siinä – kuten turvaohjeissa on selostettu – oltava suojajohdin, joka pistotulpan kautta on yhteydessä verkon maadoitukseen.

Ota huomioon jatkojohdon tai kaapelikelan valmistajan käyttöohje sekä kansalliset määräykset niiden käytöstä.

Kysy epävarmoissa tapauksissa sähkömieheltä tai lähimmästä Bosch-sopimushuollosta.

Ohjeita tuotteille, joita **ei myydä alueella GB:**

HUOMIO: Turvallisuutesi takia on välttämätöntä, että puutarhalaitteen pistotulppa kiinnitetään jatkojohtoon. Jatkojohdon liitin on oltava roiskevesisuojaattu, kumia tai kumipäällysteinen. Jatkojohdossa on oltava vedonpoistin.

Käyttö

► **Ota huomioon, että laitetta ei saa käyttää ilman vettä.**

Käynnistys

Liitä vesiletku (ei kuulu toimitukseen) veden tulopisteeseen ja laitteeseen.

Varmista, että käynnistyskytkin on asennossa "0" ja liitä laite verkkopistorasiaan.

Avaa vesihana.

Paina käynnistysvarmistinta (pistoolinkahvan taempi kytkin) liipaisimen vapauttamiseksi. Paina liipaisin pohjaan asti, kunnes vesi virtaa tasaisesti, eikä laitteessa tai paineletkussa enää ole ilmaa. Päästä liipaisin vapaaksi. Paina käynnistysvarmistinta (pistoolinkahvan etumaisempi kytkin).

Kierrä verkkokytkintä. Suuntaa suihkupistooli alaspäin. Paina käynnistysvarmistinta, jotta liipaisin vapautuu. Paina liipaisinta pohjaan.

Autostop-toiminta

Laitteen moottori pysähtyy heti, kun pistoolikahvassa olevaa liipaisinta vapautetaan.

Työskentelyohjeita

Yleistä

Varmista, että painepesuri seisoo tasaisella alustalla.

Älä siirrä paineletkua liian kauas äläkä vedä painepesuria paineletkusta. Tämä saattaa johtaa siihen, että painepesuri ei enää seiso tukevasti vaan kaatuu.

Älä taita paineletkua äläkä aja sen yli ajoneuvolla. Suojaa paineletkua teräviltä reunoilta ja kulmilta.

Työskentelyohjeita työskentelyyn puhdistusainien kanssa

► **Käytä ainoastaan puhdistusaineita, jotka on tarkoitettu nimenomaan painepesuria varten.**

Suosittellemme käyttämään puhdistusainetta säästeliäästi ympäristönsuojelun takia. Noudata säiliöön merkityt laimennussuosittukset.

Tämän tuotteen kanssa toimitetussa korkeapaineahtosuuttimessa on säädin puhdistusaineen säätöä varten. Säätö tehdään tarvittaessa.

Suosittelut puhdistusmenetelmä

Vaihe 1: Poista karkea lika.

Vaihe 2: Asenna huuhteluainepullo ja levitä sillä vähän puhdistusainetta.

Vaihe 3: Huuhtelee pois liuennut lika ja puhdistusaine leveällä viuhkasuuttimella.

Huomio: Aloita alhaalta ja työskentele ylöspäin pystysuoria pintoja puhdistettaessa puhdistusainetta käyttäen. Huuhtelee työskentelemällä ylhäältä alaspäin.

Käyttö vaihtoehtoisissa vesipaikoissa

Tämä painepesuri on itseimevä ja se sallii veden imun säiliöstä tai luonnossa olevista lähteistä. On **TÄRKEÄÄ**, että Bosch-suodatin veden tuloaukossa on puhdistettu ja asennettu sekä, että ainoastaan puhdasta vettä imetään.

Avoimet astiat/säiliöt ja luonnossa olevat vesistöt

Käytä itseimulisätarviketta, johon kuuluu:

- takaiskuventtiilillä varustettu imusihti
- 3 m lujitettu imuletku
- painepesurin yleisliitin

Tämän lisätarvikkeen avulla painepesuri voi imeä vettä 0,5 m vedenpinnan yläpuolelle. Tämä saattaa kestää noin 15 sekuntia.

Upota 3 m letku kokonaan veteen ilman syrjäyttämiseksi. Liitä 3 m letku painepesuriin ja varmista, että imusihti pysyy veden alla.

Anna painepesurin toimia irrotetulla suihkupistoolilla, kunnes vesi virtaa tasaisesti paineletkusta. Jos 25 sekunnin kuluttua ei vettä vielä tule, pysäytä laite ja tarkista kaikki liittännät. Jos vettä tulee, pysäytä painepesuri ja liitä suihkupistooli ja suihkupuutki työskentelyä varten.

On tärkeää, että letku ja liittimet ovat hyvälaatuisia ja tiiviisti liitettynä sekä, että tiivisteet ovat ehjät ja suoraan asennettuja. Vuotavat liitokset voivat estää imun.

Tyhjennyskanalla varustettu vesisäiliö

Jos painepesuri tulee liittää sopivalla tyhjennyskanalla varustettuun säiliöön, täytyy hanaan ensin liittää vesiletku (ei kuulu toimitukseen). Avaa hana kaiken ilman syrjäyttämiseksi letkusta ja liitä se sitten painepesuriin.

Vianetsintä

Vian oire	Mahdolliset vikälähteet	Korjaus
Moottori ei käynnisty	Pistotulppaa ei olla liitetty pistorasiaan	Liitä pistotulppa pistorasiaan
	Pistorasia on viallinen	Käytä toista pistorasiaa
	Sulake on lauennut	Vaihda sulake
	Jatkojohto on vaurioitunut	Kokeile ilman jatkojohtoa
	Moottorin suojakytkin on lauennut	Anna moottorin jäähtyä 15 min.
Moottori pysähtyy	Jäätynyt	Anna pumpun, vesiletkun tai lisätarvikkeen sulata
	Sulake on lauennut	Vaihda sulake
	Verkköjännite on väärä	Tarkista verkkojännite, sen tulee vastata tyyppikilven merkintää
Sulake laukeaa	Moottorin suojakytkin on lauennut	Anna moottorin jäähtyä 15 min.
	Sulake on liian pieni	Liitä virtapiiriin, jonka sulake sopii painepesurin teholle
Moottori käy, mutta ei muodosta painetta	Suutin osittain tukossa	Puhdista suutin
Moottorin ääni kuuluu, mutta painepesuri ei toimi	Riittämätön verkkojännite	Tarkista, että sähköverkon jännite vastaa tyyppikilven tietoja
	Liian alhainen jännite jatkojohdon takia	Tarkista, että jatkojohto on sopiva
	Laitetta ei ole käytetty pitkään aikaan	Käänny Bosch-sopimushuollon puoleen
	Autostop-toiminto aiheuttaa ongelmia	Käänny Bosch-sopimushuollon puoleen

86 | Suomi

Vian oire	Mahdolliset vialähteet	Korjaus
Sykkivä paine	Ilmaa vesiletkussa tai pumpussa	Anna painepesurin käydä avoimella suihkupistoolilla, avatulla vesihanalla ja pienellä paineella, kunnes tasainen työpaine on saavutettu
	Veden syöttö ei ole kunnossa	Tarkista, että vesiliitäntä vastaa merkintöjä teknisissä tiedoissa. Pienimmät vesiletkut, joita saa käyttää ovat 1/2" tai Ø 13 mm
	Vedensuodatin tukossa	Puhdista vedensuodatin
	Vesiletku litistetty tai taitettu	Suorista vesiletku
	Paineletku on liian pitkä	Poista paineletkun pidennys, suurin sallittu pituus on 7 m
Paine on tasainen, mutta liian pieni	Suutin on loppuun käytetty	Vaihda suutin
Huomautus: joku lisätarvikke aiheuttaa alhaisen paineen	Käynnistys-/pysäytysventtiili loppuun käytetty	Paina liipaisinta 5 kertaa nopeasti peräkkäin
Moottori käy, mutta paine on pieni tai puuttuu	Vesiliitäntä puuttuu	Liitä vedentulo
	Suodatin on tukossa	Puhdista suodatin
	Suutin on tukossa	Puhdista suutin
Painepesuri käynnistyy itsestään	Pumppu tai suihkupistooli vuotaa	Käännä Bosch-sopimushuollon puoleen
Laite vuotaa	Pumppu vuotaa	Pienet vuodot ovat sallittuja; suurempien vuotojen esiintyessä on otettava yhteys huoltopalveluun

Hoito ja huolto

Huolto

- **Irrota pistotulppa pistorasiasta ja veden tuloletku vesiliitännästä ennen kaikkia töitä.**

Huomio: Suorita seuraavat huoltotoimenpiteet säännöllisesti, takaaksesi pitkän ja luotettavan käyttöajan.

Tarkista säännöllisesti, ettei laitteessa ole ilmeisiä puutteita, kuten irtonainen liitos ja kuluneet tai vaurioituneet osat.

Tarkista, että suojukset ja suojalaitteet ovat kunnossa ja oikein asennettu. Suorita mahdolliset huolto- ja korjaustyöt ennen käyttöä.

Jos liitäntäjohdon vaihto on välttämätön, tulee tämän suorittaa Bosch tai Bosch-sähkötyökalujen sopimushuolto turvallisuuden vaarantamisen välttämiseksi.

Käytön jälkeen/säilytys

Kytke käynnistyskytkin pois päältä ja paina liipaisinta paineletkun tyhjentämiseksi.

Puhdista painepesuri ulkoa pehmeällä harjalla ja rievulla. Vettä, liuotinta tai kiillotusainetta ei saa käyttää. Poista kaikki lika, etenkin moottorin tuuletusaukoista.

Varastointi kauden lopun jälkeen: tyhjennä kaikki vesi pumpusta käyttämällä moottoria muutaman sekunnin ja painamalla liipaisinta.

Älä aseta muita esineitä laitteen päälle.

Säilytä laite pakkaselta suojassa.

Varmista, että johdot eivät joudu puristukseen. Älä taita paineletkua.

Asiakaspalvelu ja käyttöneuvonta

www.bosch-do-it.com

Ilmoita kaikissa kyselyissä ja varaosatilauksissa 10-numeroinen tuotenumero, joka löytyy sähkölaitteen mallikilvestä.

Suomi

Robert Bosch Oy
Bosch-keskushuolto
Pakkalantie 21 A
01510 Vantaa

Voitte tilata varaosat suoraan osoitteesta www.bosch-pt.fi.

Puh.: 0800 98044

Faksi: 010 296 1838

www.bosch.fi

Ympäristönsuojelu

Ympäristöä kuormittavat kemikaalit eivät saa joutua maahan, pohjaveteen, lampiin, jokiin jne.

Puhdistusaineita käytettäessä on tarkasti noudatettava pakkauksen ohjeita ja määrättyä laimennusta.

Moottoriajoneuvoja puhdistettaessa, on otettava paikalliset säännökset huomioon: On estettävä irti suihkutetun öljyn pääsy pohjavesiin.

Hävitys

Toimita painepesuri, lisätarvikkeet ja pakkausmateriaali ympäristöystävälliseen jätteiden kierrätykseen.

Älä heitä painepesuria talousjätteisiin!



Vain EU-maita varten:

Eurooppalaisen vanhoja sähkö- ja elektroniikkalaitteita koskevan direktiivin 2012/19/EU ja sen kansallisten lakien muunnosten mukaan, tulee käyttökelvottomat sähkö- ja elektroniikkalaitteet kerätä erikseen ja toimittaa ympäristöystävälliseen uusiokäyttöön.

Oikeus teknisiin muutoksiin pidätetään.

Ελληνικά**Υποδείξεις ασφαλείας****Ερμηνεία των εικονοσυμβόλων**

Υπόδειξη κινδύνου, γενικά.



Μην κατευθύνετε ποτέ τη δέσμη του νερού επάνω σε ανθρώπους, σε ζώα, στην ίδια τη συσκευή ή σε ηλεκτρικά εξαρτήματα.

Προσοχή: Η δέσμη υψηλής πίεσης είναι επικίνδυνη όταν χρησιμοποιηθεί καταχρηστικά.



Σύμφωνα με τις ισχύουσες διατάξεις το πλυντικό υψηλής πίεσης δεν επιτρέπεται να συνδεθεί στο δίκτυο πόσιμου νερού χωρίς διαχωριστή συστήματος (βαλβίδα αντεπιστροφής). Χρησιμοποιήστε ένα διαχωριστή συστήματος κατά IEC 61770 Τύπος ΒΑ. Το νερό που ρέει μέσα από το διαχωριστή συστήματος δεν είναι πλέον πόσιμο.

Υποδείξεις ασφαλείας για πλυντικά υψηλής πίεσης

Διαβάστε όλες τις υποδείξεις ασφαλείας και τις οδηγίες. Αμέλειες κατά την τήρηση των υποδείξεων ασφαλείας

και των οδηγιών μπορεί να προκαλέσουν ηλεκτροπληξία, πυρκαγιά ή/και σοβαρούς τραυματισμούς.

Οι προειδοποιητικές πινακίδες και οι πινακίδες υποδείξεων που υπάρχουν επάνω στη συσκευή παρέχουν σημαντικές υποδείξεις για την ακίνδυνη λειτουργία της.

Εκτός από τις υποδείξεις στις οδηγίες χειρισμού πρέπει να λαμβάνονται επίσης υπόψη και οι γενικές διατάξεις ασφαλείας και πρόληψης ατυχημάτων.

Σύνδεση στο δίκτυο

- ▶ Η τάση της πηγής ρεύματος πρέπει να εκπληρώνει τις απαιτήσεις που αναγράφονται στην πινακίδα κατασκευαστή του μηχανήματος κήπου.
- ▶ Σας συμβουλεύουμε να συνδέετε μηχανήμα κήπου στην πρίζα δικτύου μέσω ενός προστατευτικού διακόπτη διαρροής 30 mA.
- ▶ Να βγάζετε το φις από την πρίζα όταν αφήνετε τη συσκευή ακόμη και για πολύ λίγο χρόνο ανεπιτήρητη.
- ▶ Η συσκευή πρέπει να τροφοδοτείται μόνο με ηλεκτρική τάση κατά IEC 60364-1.
- ▶ Η αντικατάσταση ενός τυχόν χαλασμένου ηλεκτρικού καλωδίου επιτρέπεται να διεξαχθεί μόνο από ένα εξουσιοδοτημένο συνεργείο Service της ή από κάποιο άλλο εξειδικευμένο πρόσωπο. Έτσι δεν προκαλούνται κίνδυνοι για την ασφάλειά σας.
- ▶ Μην πιάσετε ποτέ το φις του ηλεκτρικού καλωδίου με υγρά χέρια.

88 | Ελληνικά

- ▶ Να μην βγάλετε το φιν από την πρίζα όταν εργάζεστε με τη συσκευή.
 - ▶ Να μην ζουλιζετε και να μην τραβάτε με δύναμη το ηλεκτρικό καλώδιο και το καλώδιο επιμήκυνσης και να μην περνάτε με το μηχάνημα κήπου πάνω απ' αυτά, επειδή αυτά μπορεί να υποστούν ζημιά. Να προστατεύετε το καλώδιο από υπερβολική ζέση, λάδια και κοφτερές ακμές.
 - ▶ Μην χρησιμοποιήσετε τη συσκευή όταν έχει χαλάσει το ηλεκτρικό καλώδιο ή κάποιο άλλο σημαντικό εξάρτημα, όπως ο σωλήνας υψηλής πίεσης, το πιστόλι εκτόξευσης ή οι προστατευτικές διατάξεις.
 - ▶ Προσοχή: Καλώδια επιμήκυνσης που δεν εκπληρώνουν τις αντίστοιχες προβλεπόμενες διατάξεις μπορεί να είναι επικίνδυνα.
 - ▶ Το καλώδιο επιμήκυνσης που χρησιμοποιείτε πρέπει να έχει στεγανό φιν και στεγανή πρίζα. Το καλώδιο επιμήκυνσης πρέπει να έχει διατομή που αναφέρεται στις οδηγίες χρήσης και να αντέχει στον ψεκασμό με νερό. Ο συνδετήρας δεν επιτρέπεται να βρίσκεται μέσα στο νερό.
 - ▶ Όταν πρόκειται να αλλάξετε το φιν του ηλεκτρικού καλωδίου ή της μπαλαντέζας, το νέο φιν πρέπει να παρέχει μηχανική αντοχή και προστασία από ψεκασμό με νερό.
- ▶ Χρησιμοποιήστε έναν ενισχυμένο σωλήνα με διάμετρο 12,7 mm (1/2").
 - ▶ Η συσκευή δεν πρέπει να συνδεθεί ποτέ με το δίκτυο πόσιμου νερού χωρίς βαλβίδα αναστροφής ροής. Το νερό που ρέει δια μέσου της βαλβίδας αναστροφής ροής δεν θεωρείται πλέον σαν πόσιμο.
 - ▶ Ο σωλήνας υψηλής πίεσης δεν επιτρέπεται να είναι χαλασμένος (κίνδυνος σπασίματος). Ένας τυχόν χαλασμένος σωλήνας υψηλής πίεσης πρέπει να αντικατασταθεί αμέσως. Επιτρέπεται μόνο η χρήση σωλήνων και συνδέσμων (ρακόρ) που προτείνονται από τον κατασκευαστή.
 - ▶ Οι σωλήνες υψηλής πίεσης, οι σπλισμοί και οι συνδετήρες είναι υψηλής σημασίας για την ασφάλεια της συσκευής. Να χρησιμοποιείτε μόνο σωλήνες υψηλής πίεσης, σπλισμούς και συνδετήρες που προτείνονται από τον κατασκευαστή.
 - ▶ Η συσκευή πρέπει να τροφοδοτείται μόνο με καθαρό ή φιλτραρισμένο νερό.

Χρήση**Σύνδεση νερού**

- ▶ Να τηρείτε τις διατάξεις της αρμόδιας εταιρίας ύδρευσης.
- ▶ Η κοχλιοσύνδεση όλων των συνδετικών σωλήνων πρέπει να είναι στεγανή.
- ▶ Πριν χρησιμοποιήσετε τη συσκευή και τα εξαρτήματά της πρέπει να βεβαιωθείτε ότι βρίσκονται σε άριστη κατάσταση καθώς και ότι λειτουργούν άψογα. Δεν επιτρέπεται η χρήση τους σε περίπτωση που δεν βρίσκονται σε άριστη κατάσταση.
- ▶ Μην κατευθύνετε ποτέ τη δέσμη του νερού επάνω σας ή επάνω σε άλλα άτομα για να καθαρίσετε ρούχα ή παπούτσια.

- ▶ Δεν επιτρέπεται η αναρρόφηση υγρών που περιέχουν διαλύτες, μη αραιωμένα οξέα, ακετόνης ή άλλους διαλύτες, συμπεριλαμβανομένων της βενζίνης, των αραιωτικών χρωμάτων, και του πετρελαίου θέρμανσης, επειδή το νέφος ψεκασμού των υλικών αυτών είναι υπερβολικά εύφλεκτο, εκρηκτικό και δηλητηριώδες.
- ▶ Όταν χρησιμοποιείτε τη συσκευή σε επικίνδυνες περιοχές (π. χ. σε πρατήρια βενζίνης κτλ.), τότε πρέπει να τηρείτε τις αντίστοιχες διατάξεις ασφαλείας. Απαγορεύεται η χρήση της συσκευής σε χώρους στους οποίους υπάρχει κίνδυνος έκρηξης.
- ▶ Η συσκευή πρέπει να τοποθετείται επάνω σε μια επίπεδη και ανθεκτική επιφάνεια.
- ▶ Όταν η συσκευή χρησιμοποιείται σε κλειστούς χώρους πρέπει να υπάρχει επαρκής αερισμός. Όταν καθαρίζετε οχήματα αυτά πρέπει να βρίσκονται εκτός λειτουργίας (η μηχανή σβηστή).
- ▶ Μην εργάζεστε πάνω σε σκάλα. Όταν εργάζεστε σε μπαλκόνια ή άλλες υπερυψωμένες επιφάνειες, προσέχετε να βρίσκονται πάντα στο οπτικό σας πεδίο όλες οι άκρες.
- ▶ Να χρησιμοποιείτε πάντοτε μέσα καθαρισμού (απορρυπαντικά) που προτείνονται από τον κατασκευαστή και να τηρείτε τις υποδείξεις χρήσης και απόσυρσης καθώς και τις προειδοποιητικές υποδείξεις του κατασκευαστή.
- ▶ Όλα τα ηλεκτροφόρα εξαρτήματα που βρίσκονται μέσα στην περιοχή εργασίας πρέπει να αντέχουν στον ψεκασμό με νερό.
- ▶ Κατά τη διάρκεια της λειτουργίας ο μοχλός ενεργοποίησης του πιστολιού εκτόξευσης δεν επιτρέπεται να στερεωθεί στη θέση «ON».
- ▶ Να φοράτε μια κατάλληλη προστατευτική ενδυμασία για να προστατευτείτε από το εκτοξευόμενο νερό. Να μην χρησιμοποιήσετε τη συσκευή όταν στην εμβέλειά της βρίσκονται πρόσωπα χωρίς προστατευτική ενδυμασία.
- ▶ Αν χρειαστεί, φορέστε έναν κατάλληλο προσωπικό εξοπλισμό (PSA) από νερό ψεκασμού, π. χ. προστατευτικά γυαλιά, αναπνευστική μάσκα κτλ. για να προστατευτείτε από το νερό, τα σωματίδια ή/και το αεροζόλ που αναπηδούν.
- ▶ **Κατά τη χρήση πλυντικών υψηλής πίεσης μπορεί να δημιουργηθούν αερολύματα (αεροζόλ).** Η εισπνοή αερολυμάτων είναι ανθυγιεινή.
- ▶ Η υψηλή πίεση μπορεί να προκαλέσει την αναπήδηση διάφορων αντικειμένων. Γι' αυτό, αν χρειαστεί, φορέστε έναν κατάλληλο προσωπικό προστατευτικό εξοπλισμό, π. χ. προστατευτικά γυαλιά.
- ▶ Για να εμποδίσετε την πρόκληση ζημιών από τη δέσμη νερού υψηλής πίεσης να καθαρίζετε τα ελαστικά/τις βαλβίδες αυτοκινήτων πάντοτε κρατώντας τουλάχιστο 30 cm απόσταση. Σαν πρώτη ένδειξη για κάτι τέτοιο είναι η μεταβολή του χρώματος του ελαστικού. Τυχόν χαλασμένα ελαστικά/χαλασμένες βαλβίδες αυτοκινήτων είναι θανατηφόρες.

90 | Ελληνικά

- ▶ Δεν επιτρέπεται ο ψεκασμός υλικών που περιέχουν αμιάντο ή άλλα ανθυγιεινά υλικά.
 - ▶ Να μη χρησιμοποιείτε τα προτεινόμενα απορρυπαντικά χωρίς να τα αραιώνετε. Τα προϊόντα είναι ασφαλή μόνο όσο αφορά ότι δεν περιέχουν οξέα, αλκαλικές ουσίες και/ή υλικά που επιβαρύνουν το περιβάλλον. Σας συμβουλεύουμε να διαφυλάγετε/ αποθηκεύετε τα απορρυπαντικά μακριά από παιδιά. Όταν ένα απορρυπαντικό έρθει σε επαφή με τα μάτια σας, τότε πρέπει να ξεπλύνετε τα μάτια σας αμέσως επισταμένως με άφθονο καθαρό νερό και σε περίπτωση κατάποσης να συμβουλευτείτε αμέσως ένα γιατρό.
 - ▶ **Μην χρησιμοποιήσετε ποτέ το πλυντικό υψηλής πίεσης χωρίς φίλτρο ή με λερωμένο ή χαλασμένο φίλτρο.** Όταν χρησιμοποιήσετε το πλυντικό υψηλής πίεσης χωρίς ή με λερωμένο ή χαλασμένο φίλτρο λήγει η εγγύηση.
 - ▶ Τα μεταλλικά εξαρτήματα θερμαίνονται υπερβολικά όταν χρησιμοποιούνται για πολύ χρόνο. Αν χρειαστεί, φορέστε προστατευτικά γάντια.
 - ▶ Μην εργάζεστε με το πλυντικό υψηλής πίεσης όταν ο καιρός είναι άσχημος, ιδιαίτερα όταν επίκειται καταιγίδα.
- Χειρισμός**
- ▶ Ο χειριστής/Η χειρίστρια της συσκευής πρέπει να την χρησιμοποιεί μόνο σύμφωνα με τον προορισμό της. Πρέπει να λαμβάνονται υπόψη οι εκάστοτε τοπικές συνθήκες. Κατά την εργασία πρέπει να δίνετε ευσυνείδητα προσοχή σε τυχόν παρευρισκόμενα άτομα ιδιαίτερα δε σε παιδιά.
 - ▶ Ο χειρισμός της συσκευής επιτρέπεται μόνο σε άτομα που έχουν εκπαιδευτεί στη χρήση και στο χειρισμό της ή σε άτομα που μπορεί να αποδείξουν ότι μπορούν να την χειριστούν. Δεν επιτρέπεται η χρήση της συσκευής από εφήβους ή/και παιδιά.
 - ▶ Μην επιτρέψετε ποτέ τη χρήση του μηχανήματος κήπου σε παιδιά ή σε άτομα με περιορισμένες φυσικές, αισθητηριακές ή πνευματικές ικανότητες ή έλλειψη πείρας και/ή έλλειψη γνώσεων που/ή δεν είναι εξοικειωμένα με τις παρούσες οδηγίες χρήσης. Δεν αποκλείεται η ηλικία του χειριστή να περιορίζεται από σχετικές εθνικές διατάξεις.
 - ▶ Τα παιδιά πρέπει να επιτηρούνται. Έτσι εξασφαλίζεται, ότι αυτά δε θα παίξουν με το μηχάνημα κήπου.
 - ▶ Να μην αφήνετε ποτέ τη συσκευή ανεπιτήρητη όταν αυτή είναι ενεργοποιημένη.
 - ▶ Το νερό που εκτοξεύεται από το ακροφύσιο υψηλής πίεσης, δημιουργεί ανάκρουση. Γι' αυτό το λόγο κρατάτε γερά το πιστόλι ψεκασμού και την κάνη εκτόξευσης νερού.
 - ▶ Μην κρατάτε τη συσκευή κατά τη διάρκεια της λειτουργίας. Η συσκευή πρέπει να έχει όρθια θέση όταν στέκεται πάνω στο δάπεδο, έτσι όπως δείχνουμε στις οδηγίες.

Μεταφορά

- ▶ Να θέτετε τη συσκευή εκτός λειτουργίας και να την ασφαλίσετε πριν την μεταφέρετε.

Συντήρηση





- ▶ Πριν από οποιαδήποτε εργασία καθαρισμού ή/και συντήρησης καθώς και για να αλλάξετε κάποιο εξάρτημα ή εργαλείο πρέπει να θέτετε τη συσκευή εκτός λειτουργίας. Να βγάζετε το φως από την πρίζα όταν η συσκευή λειτουργεί με τάση δικτύου.
- ▶ Τυχόν επισκευές πρέπει να εκτελούνται μόνο από συνεργεία που είναι εξουσιοδοτημένα από την Bosch.

Εξαρτήματα και ανταλλακτικά

- ▶ Επιτρέπεται μόνο η χρήση εξαρτημάτων και ανταλλακτικών που έχουν εγκριθεί από τον κατασκευαστή. Τα γνήσια εξαρτήματα και τα γνήσια ανταλλακτικά εξασφαλίζουν την ομαλή λειτουργία της συσκευής.

Σύμβολα

Τα σύμβολα που ακολουθούν έχουν σημασία για τη σωστή ανάνηψη και κατανόηση των οδηγιών χειρισμού. Παρακαλούμε αποτυπώστε στο μυαλό σας τα σύμβολα και τη σημασία τους. Η σωστή ερμηνεία των συμβόλων συμβάλλει στον καλύτερο και ασφαλέστερο χειρισμό του ηλεκτρικού σας εργαλείου.

Σύμβολο	Σημασία
	Κατεύθυνση κίνησης
	Βάρος
	On
	Off
	Εξαρτήματα

Χρήση σύμφωνα με τον προορισμό

Η συσκευή προορίζεται για τον καθαρισμό επιφανειών και αντικειμένων στον εξωτερικό τομέα, συσκευών, αυτοκινήτων και λέμβων, εφόσον χρησιμοποιούνται τα κατάλληλα αναλώσιμα και εξαρτήματα, π. χ. απορρυπαντικά εγκριμένα από την Bosch.

Η σύμφωνα με τον προορισμό χρήση της συσκευής αναφέρεται σε θερμοκρασία του περιβάλλοντος μεταξύ 0 °C και 40 °C.

Το παρόν προϊόν δεν είναι κατάλληλο για επαγγελματική χρήση.

Μην κρατάτε τη συσκευή κατά τη διάρκεια της λειτουργίας. Η συσκευή πρέπει να έχει όρθια θέση όταν στέκεται πάνω στο δάπεδο, έτσι όπως δείχνουμε στις οδηγίες.

Τεχνικά χαρακτηριστικά

Πλυντικό υψηλής πίεσης	EasyAquatak 100
Αριθμός ευρετηρίου	3 600 HA7 E..
Ονομαστική ισχύς	kW 1,2
Μέγ. θερμοκρασία στην είσοδο	°C 40
Ελάχ. ποσότητα νερού στην είσοδο	l/min 5,5
Επιτρεπτή πίεση	MPa 10
Ονομαστική πίεση	MPa 6,7
Ροή	l/min 4,8
Μέγιστη πίεση στην είσοδο	MPa 1
Λειτουργία αυτόματης ενεργοποίησης	●
Βάρος σύμφωνα με EPTA-Procedure 01:2014	kg 3,7
Κατηγορία μόνωσης	□/II
Αριθμός σειράς	Βλέπε τον αριθμό σειράς (πινακίδα κατασκευαστή) στο πλυντικό υψηλής πίεσης

Τα στοιχεία ισχύουν για ονομαστικές τάσεις [U] 230 V. Υπό διαφορετικές τάσεις και σε εκδόσεις ειδικές για τις διάφορες χώρες τα στοιχεία αυτά μπορεί να διαφέρουν.

Οι ζεύξεις/αποζεύξεις προκαλούν σύντομες πτώσεις της τάσης. Υπό δυσμενείς συνθήκες στο ηλεκτρικό δίκτυο μπορεί να επηρεαστούν αρνητικά άλλες ηλεκτρικές συσκευές. Σε περίπτωση που η σύνθετη αντίσταση δικτύου είναι μικρότερη από 0,153 Ohm δεν αναμένονται παρεμβολές.

Πληροφορίες για θόρυβο και δονήσεις

Τιμές εκπομπής θορύβου, υπολογισμένες κατά EN 60335-2-79.

Η χαρακτηριστική στάθμη θορύβου της συσκευής εξακριβώθηκε σύμφωνα με την καμπύλη A και ανέρχεται σε: Στάθμη ακουστικής πίεσης 79 dB (A). Στάθμη ακουστικής ισχύος 91 dB (A). Ανασφάλεια μέτρησης K = 3 dB.

Φοράτε ωτασπίδες!

Οι συνολικές τιμές κραδασμών a_h (άθροισμα ανυσμάτων τριών κατευθύνσεων) και ανασφάλεια K εξακριβώθηκαν σύμφωνα με το πρότυπο EN 60335-2-79:

$a_h = 1,3 \text{ m/s}^2$, $K = 0,6 \text{ m/s}^2$.

Συναρμολόγηση και λειτουργία

Στόχος ενέργειας	Εικόνα	Σελίδα
Περιεχόμενο συσκευασίας	1	251
Σύνδεση σωλήνα υψηλής πίεσης/ πιστολιού εκτόξευσης	2	252
Σύνδεση νερού	3	252
Σύνδεση φιάλης του μέσου ξεπλύματος	4	253
Θέση σε λειτουργία/εκτός λειτουργίας	5	254
Ρύθμιση δέσμης ακροφυσίου	6	254
Ρύθμιση γωνίας εργασίας		
Υποδείξεις εργασίας	7	255
Καθαρίστε το ακροφύσιο	8	256
Καθαρίστε το φίλτρο	9	256
Αποθήκευση	10	257
Επιλογή εξαρτημάτων/παρελκομένων	11	258

Εκκίνηση

Ηλεκτρική ασφάλεια



Προσοχή! Θέστε το μηχάνημα κήπου εκτός λειτουργίας και βγάλτε το φως από την πρίζα πριν από οποιαδήποτε εργασία συντήρησης και/ή καθαρισμού. Το ίδιο ισχύει και όταν το ηλεκτρικό καλώδιο χαλάσει, κοπεί ή μπερδεύεται.

Το μηχάνημα κήπου διαθέτει για λόγους ασφαλείας μια προστατευτική μόνωση κι έτι δε χρειάζεται να γειωθεί. Η τάση λειτουργίας ανέρχεται σε 230 V AC, 50 Hz (σε χώρες εκτός ΕΕ επίσης και σε 220 V ή 240 V).

Για να αυξήσετε την ασφάλειά σας συνιστάμε τη χρήση ενός αυτόματου διακόπτη διαρροής διακόπτης (FI/RCD) 30 mA. Ο διακόπτης πρέπει να ελέγχεται πριν από κάθε χρήση της συσκευής.

Τα ηλεκτρικά καλώδια και τα καλώδια επιμήκυνσης πρέπει να ελέγχονται τακτικά, μήπως παρουσιάζουν ζημιές και να χρησιμοποιούνται μόνο όταν αυτά βρίσκονται σε άριστη κατάσταση.

Μια τυχόν αναγκία αντικατάστασης του ηλεκτρικού καλωδίου πρέπει να διεξαχθεί από την Bosch ή από ένα εξουσιοδοτημένο κατάστημα Service της Bosch, για να αποφευχθεί έτσι κάθε διακινδύνευση της ασφαλείας.

Να χρησιμοποιείτε μόνο εγκεκριμένα καλώδια επιμήκυνσης.



ΠΡΟΣΟΧΗ: Αντικανονικά καλώδια επιμήκυνσης μπορεί να είναι επικίνδυνα. Το καλώδιο επιμήκυνσης, το φως και ο συνδετήρας πρέπει να είναι στεγανά και εγκεκριμένα για χρήση σε εξωτερικούς χώρους.

Να χρησιμοποιείτε μόνο καλώδια και αγωγούς επιμήκυνσης ή/και τύμπανα καλωδίων που αντιστοιχούν στα πρότυπα EN 61242 / IEC 61242 ή IEC 60884-2-7.

Όταν για τη χρήση του μηχανήματος απαιτείται καλώδιο επιμήκυνσης τότε οι αγωγοί πρέπει να διαθέτουν τις εξής διατομές:

- Διατομή αγωγού 1,5 mm² για καλώδια επιμήκυνσης μήκους έως 20 m

Οι συνδέσεις των καλωδίων (φως και πρίζες) πρέπει να είναι στεγνές και να μην ακουμπούν στο έδαφος.

Γι' αυτό προτείνουμε τη χρήση ενός τυμπάνου καλωδίου με πρίζα τουλάχιστον 60 mm πάνω από το έδαφος.

Υπόδειξη: Όταν χρησιμοποιείτε ένα καλώδιο επιμήκυνσης αυτό πρέπει να διαθέτει – όπως περιγράφεται στις αντίστοιχες διατάξεις ασφαλείας – έναν προστατευτικό αγωγό, ο οποίος θα συνδέεται μέσω του φως με τον προστατευτικό αγωγό της ηλεκτρικής εγκατάστασης.

Να λαμβάνετε υπόψη σας τις οδηγίες χρήσης του καλωδίου επιμήκυνσης ή και του τυμπάνου καλωδίου.

Σε αμφίβολες περιπτώσεις ρωτήστε έναν εκπαιδευμένο ηλεκτρολόγο ή το πλησιέστερο κατάστημα Service της Bosch.

Υπόδειξη για προϊόντα που **δεν πωλούνται στη Μεγάλη Βρετανία:**

ΠΡΟΣΟΧΗ: Το φως του μηχανήματος κήπου πρέπει να είναι συνδεδεμένο με την μπαλαντέζα. Έτσι συμβάλλετε στην ασφάλειά σας. Η πρίζα της μπαλαντέζας πρέπει να αντέχει στον ψεκασμό με νερό, να είναι λαστική ή επιστρωμένη με λάστικο. Η μπαλαντέζα πρέπει να χρησιμοποιείται σε συνδυασμό με ένα σφικτήρα καλωδίου.

Λειτουργία

- ▶ **Να λαμβάνετε πάντοτε υπόψη σας, ότι η συσκευή αυτή δεν επιτρέπεται να λειτουργήσει χωρίς νερό.**

Θέση σε λειτουργία

Συνδέστε το σωλήνα νερού (δεν περιέχεται στη συσκευασία) με τη σύνδεση νερού στη συσκευή.

Βεβαιωθείτε ότι ο διακόπτης δικτύου βρίσκεται στη θέση «0» και ακολούθως συνδέστε τη συσκευή με την πρίζα.

Ανοίξτε τη βρύση.

Πατήστε τον αποκλεισμό ενεργοποίησης σκανδάλης (πίσω διακόπτης στο πιστόλι εκτόξευσης) για να αποδεσμεύσετε τη σκανδάλη. Πατήστε τη σκανδάλη τέρμα μέχρι το νερό να ρέει ομοιόμορφα και να μην υπάρχει άλλος αέρας στη συσκευή και το σωλήνα υψηλής πίεσης. Αφήστε ελεύθερη τη σκανδάλη. Πατήστε τον αποκλεισμό ενεργοποίησης σκανδάλης (μπροστινός διακόπτης στο πιστόλι εκτόξευσης).

Γυρίστε το διακόπτη δικτύου Κατευθύνετε το πιστόλι εκτόξευσης προς τα κάτω. Πατήστε τον αποκλεισμό ενεργοποίησης σκανδάλης για να αποδεσμεύσετε τη σκανδάλη. Πατήστε τέρμα τη σκανδάλη.

Λειτουργία αυτόματης ενεργοποίησης

Η συσκευή διακόπτει αυτόματα τη λειτουργία του κινητήρα μόλις αφηθεί ελεύθερη η σκανδάλη στη λαβή του πιστολιού.

Υποδειξεις εργασίας

Γενικά

Φροντίζετε, το πλυντικό υψηλής πίεσης να βρίσκεται πάντοτε επάνω σε ένα επίπεδο υπόβαθρο.

Μην τεντώνετε υπερβολικά το σωλήνα υψηλής πίεσης και μην χρησιμοποιείτε το σωλήνα για να τραβήξετε τη συσκευή γιατί το πλυντικό υψηλής πίεσης μπορεί να αποσταθεροποιηθεί και να ανατραπεί.

Να μην τσακίζετε το σωλήνα υψηλής πίεσης και να μην περνάτε με οχήματα πάνω απ' αυτόν. Να προστατεύετε το σωλήνα υψηλής πίεσης από κοφτερές ακμές και/ή γωνίες.

Υποδειξεις για εργασία με απορρυπαντικά

- ▶ **Να χρησιμοποιείτε μόνο απορρυπαντικά που είναι κατάλληλα για το πλυντικό υψηλής πίεσης.**

Να καταναλώνετε τα απορρυπαντικά με μέτρο. Έτσι προστατεύετε το περιβάλλον. Να τηρείτε τις προτάσεις αραίωσης που αναγράφονται στο δοχείο.

Το ακροφύσιο εκτόξευσης αφρού υψηλής πίεσης που παραδίδεται μαζί με το παρόν προϊόν διαθέτει ένα ρυθμιστή ο οποίος ρυθμίζει το μέσο καθαρισμού. Η ρύθμιση εκτελείται ανάλογα με τις εκάστοτε ανάγκες.

Προτεινόμενη μέθοδος καθαρισμού

Βήμα 1: Αφαιρέστε τους χονδρούς ρύπους

Βήμα 2: Συναρμολογήστε τη φιάλη απορρυπαντικού και ψεκάστε λίγο απορρυπαντικό.

Βήμα 3: Ξεπλύνετε τους διαλυμένους ρύπους και το μέσο καθαρισμού με τη φαρδιά κωνική δέσμη.

Υπόδειξη: Κάθετες επιφάνειες πρέπει να καθαρίζονται από κάτω προς τα πάνω και να ξεπλένονται από πάνω προς τα κάτω.

Χρήση εναλλακτικών πηγών νερού

Αυτό το πλυντικό υψηλής πίεσης αναρροφά αυτόματα κι επιτρέπει έτσι την αναρρόφηση νερού από δοχεία ή φυσικές

πηγές. Είναι **ΣΗΜΑΝΤΙΚΟ**, να είναι καθαρό και τοποθετημένο το φίλτρο της Bosch στην είσοδο του νερού και να αναρροφάτε μόνο καθαρό νερό.

Ανοιχτές δεξαμενές/Δοχεία και φυσικά νερά

Να χρησιμοποιείτε τα εξαρτήματα αυτόματης αναρρόφησης που αποτελούνται:

- Πλέγμα αναρρόφησης με ανεπίστροφη βαλβίδα
- 3 m ενισχυμένος σωλήνας αναρρόφησης
- Συνδετήρας γενικής χρήσης για σύνδεση στο πλυντικό υψηλής πίεσης

Μ' αυτά τα εξαρτήματα το πλυντικό υψηλής πίεσης μπορεί να αναρροφήσει νερό 0,5 m πιο ψηλά από την επιφάνεια του νερού. Αυτό μπορεί να διαρκέσει 5 περίπου.

Βυθίστε ολόκληρο το σωλήνα μήκους 3 m στο νερό για να βγει ο αέρας. Συνδέστε το σωλήνα αναρρόφησης μήκους 3 m στο πλυντικό υψηλής πίεσης και φροντίστε να παραμείνει μέσα στο νερό το πλέγμα αναρρόφησης.

Αφήστε το πλυντικό υψηλής πίεσης να λειτουργήσει χωρίς το πιστόλι εκτόξευσης μέχρι το νερό να εξέρχεται ομοιόμορφα από το σωλήνα υψηλής πίεσης. Όταν μετά από 25 δευτερόλεπτα δεν τρέχει ακόμη νερό διακόψτε η λειτουργία του πλυντικού υψηλής πίεσης και ελέγξτε τις συνδέσεις. Όταν το νερό τρέχει διακόψτε η λειτουργία του πλυντικού υψηλής πίεσης και για να εργαστείτε συνδέστε το πιστόλι και την κώνη εκτόξευσης.

Είναι σημαντικό ο σωλήνας και οι συνδέσεις να είναι καλής ποιότητας, στεγανά συνδεδεμένες και οι φλάντζες να είναι άθικτες και ίσια τοποθετημένες. Η στεγανές συνδέσεις μπορεί να εμποδίσουν την αναρρόφηση.

Δοχείο νερού με βάνα εκροής

Σε περίπτωση που το πλυντικό υψηλής πίεσης πρέπει να συνδεθεί σε μια δεξαμενή με βάνα εκροής πρέπει στη βάνα να συνδεθεί πρώτα ένας σωλήνας (δε συνοδεύει πλυντικό υψηλής πίεσης). Ανοίξτε τη βάνα για να βγει ο αέρας από το σωλήνα και ακολούθως συνδέστε τον στο πλυντικό υψηλής πίεσης.

Αναζήτηση σφαλμάτων

Συμπτώματα	Πιθανή αιτία	Θεραπεία
Ο κινητήρας δεν ξεκινάει	Το φως δεν είναι στην πρίζα	Βάλτε το φως στην πρίζα
	Η πρίζα είναι χαλασμένη	Βάλτε το φως σε άλλη πρίζα
	«Έπεσε/Κάηκε» η ασφάλεια	Ανεβάστε/Αλλάξτε την ασφάλεια
	Χαλασμένο καλώδιο επιμήκυνσης	Δοκιμάστε χωρίς καλώδιο επιμήκυνσης
	Ενεργοποιήθηκε η προστασία κινητήρα	Αφήστε τον κινητήρα 15 min να κρυώσει
Ο κινητήρας διακόπτει τη λειτουργία του	Πάγωμα	Ξεπαώστε την αντλία, το σωλήνα νερού ή τα εξαρτήματα
	«Έπεσε/Κάηκε» η ασφάλεια	Ανεβάστε/Αλλάξτε την ασφάλεια
	Λάθος τάση δικτύου	Ελέγξτε την τάση δικτύου, πρέπει να εκπληρώνει τα στοιχεία επάνω στην πινακίδα κατασκευαστή
	Ενεργοποιήθηκε η προστασία κινητήρα	Αφήστε τον κινητήρα 15 min να κρυώσει

94 | Ελληνικά

Συμπτώματα	Πιθανή αιτία	Θεραπεία
«Έπεσε/Κάηκε» η ασφάλεια	Πολύ αδύνατη ασφάλεια	Συνδέστε το πλυντικό υψηλής πίεσης σε ένα άλλο ηλεκτρικό κύκλωμα επαρκώς ασφαλισμένο
Ο κινητήρας λειτουργεί χωρίς να υπάρχει πίεση	Ακροφύσιο μερικώς βουλωμένο	Καθαρίστε το ακροφύσιο
Ο κινητήρας ακούγεται μεν, αλλά δεν κινείται	Ανεπαρκής τάση δικτύου	Βεβαιωθείτε ότι η τάση του ηλεκτρικού δικτύου ανταποκρίνεται στα στοιχεία που αναγράφονται επάνω στην πινακίδα του κατασκευαστή
	Πολύ υψηλή πτώση τάσης στο καλώδιο επιμήκυνσης	Ελέγξτε την καταλληλότητα του καλωδίου επιμήκυνσης
	Η συσκευή δεν είχε χρησιμοποιηθεί για πολύ καιρό	Απευθυνθείτε σε ένα εξουσιοδοτημένο κατάστημα Service της Bosch
	Προβλήματα με τη λειτουργία αυτόματης απενεργοποίησης	Απευθυνθείτε σε ένα εξουσιοδοτημένο κατάστημα Service της Bosch
Παλμική τάση	Αέρας στην αντλία ή/και στο σωλήνα νερού	Για να επιτευχθεί ομοιόμορφη πίεση εργασίας αφήστε το πλυντικό υψηλής πίεσης να λειτουργήσει με ανοιχτό πιστόλι εκτόξευσης, ανοιχτή βρύση και με ακροφύσιο ρυθμισμένο για χαμηλή πίεση
	Η παροχή νερού δεν είναι άψογη	Ελέγξτε αν βρύση εκπληρώνει τα αντίστοιχα στοιχεία στα Τεχνικά Χαρακτηριστικά. Οι στενότεροι σωλήνες νερού που επιτρέπεται να χρησιμοποιηθούν έχουν διατομή 1/2" ή Ø 13 mm
	Βουλωμένο φίλτρο νερού	Καθαρίστε το φίλτρο νερού
	Ζουλημένος ή διπλωμένος σωλήνας νερού	Ισιώστε το σωλήνα νερού
	Πολύ μακρύς σωλήνας υψηλής πίεσης	Ελέγξτε/Αφαιρέστε την επιμήκυνση του σωλήνα υψηλής πίεσης, μέγιστο μήκος σωλήνα νερού 7 m
Η πίεση είναι σταθερή αλλά πολύ χαμηλή Υπόδειξη: Κάποιο εξάρτημα προκαλεί πτώση της πίεσης	Φθαρμένο ακροφύσιο εκκίνησης/διακοπής	Ανεβάστε/Αλλάξτε ακροφύσιο Πατήστε τη σκανδάλη 5 φορές γρήγορα και αλληπάλληλα
Ο κινητήρας λειτουργεί μεν, η πίεση όμως είναι περιορισμένη ή λείπει η πίεση λειτουργίας	Δεν συνδέθηκε νερό Βουλωμένο φίλτρο Βουλωμένο ακροφύσιο	Συνδέστε νερό Καθαρίστε το φίλτρο Καθαρίστε το ακροφύσιο
Το πλυντικό υψηλής πίεσης ξεκινά από μόνο του	Η αντλία ή/και πιστόλι εκτόξευσης δεν είναι στεγανή/ό	Απευθυνθείτε σε ένα εξουσιοδοτημένο κατάστημα Service της Bosch
Η συσκευή δεν είναι στεγανή	Η αντλία δεν είναι στεγανή	Επιτρέπονται μόνο ελάχιστες διαρροές νερού. Απευθυνθείτε στο Service όταν οι διαρροές είναι μεγάλες

Συντήρηση και Service

Συντήρηση

- **Πριν διεξάγετε οποιαδήποτε εργασία στην ίδια τη συσκευή να βγάξετε το φως από την πρίζα και να αποσυνδέετε το νερό.**

Υπόδειξη: Να διεξάγετε τακτικά τις παρακάτω εργασίες συντήρησης για να εξασφαλίσετε την αξιόπιστη και μακρόχρονη χρήση του μηχανήματος.

Να ελέγχετε τακτικά το μηχανήμα, μήπως παρουσιάζει εμφανείς βλάβες, π.χ. χαλαρές συνδέσεις ή/και φθαρμένα ή χαλασμένα εξαρτήματα.

Να ελέγχετε, αν οι καλύπτρες και οι προστατευτικές διατάξεις είναι άψογες και σωστά συναρμολογημένες. Τυχόν

απαραίτητες επισκευές ή εργασίες συντήρησης πρέπει να εκτελούνται πριν τη χρήση του μηχανήματος.

Μια τυχόν αναγκαία αντικατάσταση του ηλεκτρικού καλωδίου πρέπει να διεξαχθεί από την Bosch ή από ένα εξουσιοδοτημένο κατάστημα Service της Bosch, για να αποφευχθεί έτσι κάθε διακινδύνευση της ασφάλειας.

Μετά τη χρήση/Διαφύλαξη

Θέστε το διακόπτη ON/OFF στη θέση OFF και πατήστε τη σκανδάλη για να αδειάσει ο σωλήνας υψηλής πίεσης.

Να καθαρίζετε το πλυντικό υψηλής πίεσης εξωτερικά με τη βοήθεια μιας μαλακής βούρτσας και ενός πανιού. Δεν επιτρέπεται η χρήση νερού, διαλυτών ή/και μέσων στίλβωσης. Να αφαιρέτε όλες τις βρωμιές, ιδιαίτερα από τις σχισμές αερισμού του κινητήρα.

Αποθήκευση μετά το πέρας της σεζόν: Αδειάστε όλο το νερό από την αντλία αφήνοντας τον κινητήρα να εργαστεί για λίγα δευτερόλεπτα ενεργοποιώντας ταυτόχρονα τη σκανδάλη.

Να μην τοποθετείτε άλλα αντικείμενα επάνω στη συσκευή. Η συσκευή πρέπει να αποθηκεύεται σε χώρο απρόσιτο στην παγωνιά.

Να βεβαιώσετε, ότι κατά τη διάρκεια της αποθήκευσης τα καλώδια δεν έχουν αφηνώσει πουθενά. Μην τσακίζετε το σωλήνα υψηλής πίεσης.

Service και παροχή συμβουλών χρήσης

www.bosch-do-it.com

Όταν παραγγέλνετε ανταλλακτικά σας παρακαλούμε να αναφέρετε οπωσδήποτε το 10 ψηφίο αριθμό ευρετηρίου που αναγράφεται στην πινακίδα κατασκευαστή του μηχανήματός σας.

Ελλάδα

Robert Bosch A.E.
Ερχείας 37
19400 Κορωπί – Αθήνα
Τηλ.: 210 5701258
Φαξ: 210 5701283
www.bosch.com
www.bosch-pt.gr
ABZ Service A.E.
Τηλ.: 210 5701380
Φαξ: 210 5701607

Προστασία του περιβάλλοντος

Χημικές ουσίες που επιβαρύνουν το περιβάλλον δεν επιτρέπεται να καταλήγουν στο έδαφος, τα υπόγεια νερά, στις λίμνες, τους ποταμούς κτλ.

Όταν χρησιμοποιείτε απορρυπαντικά πρέπει να τηρείτε αυστηρά τις οδηγίες που υπάρχουν επάνω στη συσκευασία καθώς και την προβλεπόμενη αναλογία μείξης.

Όταν καθαρίζετε κινητήρες οχημάτων πρέπει να τηρείτε τις εκάστοτε τοπικές διατάξεις: Πρέπει να αποφευχθεί ή κατάληξη των ξεπλυμένων λαδιών στα υπόγεια νερά.

Απόσυρση

Το πλυντικό υψηλής πίεσης, τα εξαρτήματα και η συσκευασία πρέπει να ανακυκλώνονται με τρόπο φιλικό προς το περιβάλλον.



Μην ρίχνετε τα πλυντικά υψηλής πίεσης στα απορρίμματα του σπιτιού σας!

Μόνο για χώρες της ΕΕ:

Σύμφωνα με την Κοινοτική Οδηγία 2012/19/ΕΕ σχετικά με τις παλαιές ηλεκτρικές και ηλεκτρονικές συσκευές και τη μεταφορά της οδηγίας αυτής σε εθνικό δίκαιο δεν είναι πλέον υποχρεωτικό τα άχρηστα ηλεκτρικά και ηλεκτρονικά μηχανήματα να συλλέγονται ξεχωριστά για να ανακυκλωθούν με τρόπο φιλικό προς το περιβάλλον.

Τηρούμε το δικαίωμα αλλαγών.

Türkçe

Güvenlik Talimatı

Resimli semboller hakkında açıklamalar



Genel tehlike uyarısı.



Su huzmesini hiçbir zaman başkalarına, hayvanlara, alete veya elektrik akımı

altındaki parçalara doğrultmayın.

Dikkat: Yüksek basınçlı huzme kötüye kullanıldığında tehlikeli olabilir.



Geçerli yönetmelikler uyarınca bu alet sistem ayırıcı donanım olmadan içme suyu şebekesine bağlanamaz. IEC 61770

Tip BA uyarınca sistem ayırıcı donanım kullanın.

Sistem ayırıcı donanımdan geçen su artık içme suyu değildir.

Yüksek basınçlı temizleyiciler için güvenlik talimatı



Bütün uyarıları ve talimat hükümlerini okuyun.

Açıklanan uyarılara ve talimat hükümlerine uyulmadığı takdirde elektrik çarpmalarına, yangınlara ve/veya ağır yaralanmalara neden olunabilir.

Alete takılı bulunan uyarı ve açıklama etiketleri tehlikesiz çalışma için önemli bilgiler içermektedir.

Kullanım kılavuzundaki uyarılar yanında genel güvenlik ve kazalardan korunma hükümlerine de uyulmalıdır.

Akım bağlantısı

- ▶ Akım kaynağının gerilimi aletin tip etiketinde belirtilen gerilime uygun olmalıdır.
- ▶ Bu aletin sadece 30 mA'lık hatalı akım koruma şalteri ile sigortalanmış bir prize bağlanması tavsiye olunur.
- ▶ Aleti kısa süreli de olsa denetiminiz dışında bırakmadan önce fişi prizden çekin.
- ▶ Elektrik besleme sistemi IEC 60364-1'e uygun olmalıdır.
- ▶ Bağlantı kablosunun bir yedeği gerekli olduğunda, güvenlik risklerinden kaçınmak için bunun üretici, üretici tarafından yetkilendirilmiş bir müşteri servisi veya bu konudaki bir uzman tarafından hazırlanması gerekir.
- ▶ Şebeke fişini hiçbir zaman ıslak elle tutmayın.
- ▶ Aletle çalışırken şebeke bağlantı fişini çekmeyin.
- ▶ Şebeke bağlantı kablosunu veya uzatma kablosunu kırmayın, ezmeyin veya aleti bunların üzerinden geçirmeyin, aksi takdirde hasar görebilirler. Kabloyu sıcaktan, yağdan ve keskin kenarlı cisimlerden koruyun.
- ▶ Şebeke bağlantı kablosu ve yüksek basınç hortumu, püskürtme tabancası veya güvenlik donanımları gibi önemli parçalar hasarlı ise aleti kullanmayın.
- ▶ Dikkat: Yönetmeliklere uygun olmayan uzatma kabloları tehlikeli olabilir.

- ▶ Uzatma kablosu kullanılırken fiş ve kuplaj su sızdırmaz nitelikte olmalıdır. Uzatma kablosu kullanım kılavuzunda belirtilen verilere uygun bir iletken kesitine sahip ve püskürme suyuna karşı korunmalı olmalıdır. Fiş bağlantısı su içinde bulunmamalıdır.
- ▶ Akım ikmal şebekesinin veya uzatma kablosunun fişi değiştirilirken püskürme suyuna karşı korumanın ve mekanik stabilitenin sağlanması gerekir.

Su bağlantısı

- ▶ Su ikmal şirketinin hükümlerine uyun.
- ▶ Bu bağlantı hortumlarının vida bağlantıları sızdırmaz olmalıdır.
- ▶ Sadece 12,7 mm (1/2") çapında takviyeli bir hortum kullanın.
- ▶ Alet geri akış valfi olmadan hiçbir zaman içme suyu kaynağına bağlanmamalıdır. Geri akış valfindan geçen su artık içme suyu sayılmaz.
- ▶ Yüksek basınç hortumu hasarlı olmamalıdır (patlama tehlikesi). Hasarlı bir yüksek basınç hortumu zaman geçirmeden değiştirilmelidir. Sadece üretici tarafından tavsiye edilen hortumlar ve bağlantılar kullanılabilir.
- ▶ Yüksek basınç hortumları, armatürler ve kuplajlar aletin güvenliği açısından önem taşır. Sadece üretici tarafından tavsiye edilen hortumlar, armatürler ve kuplajlar kullanın.
- ▶ Su bağlantısında sadece temiz veya filtre edilmiş su kullanılabilir.

Kullanım

- ▶ Kullanıma başlamadan önce aletin ve aksesuarın usulüne uygun durumda olup olmadığını ve güvenli işleme hazır olup olmadığını kontrol edin. Alet ve aksesuarın durumu kusursuz değilse aleti kullanmayın.
- ▶ Su huzmesini giysileri veya ayakkabıları temizlemek üzere kendinize veya başkalarına doğrultmayın.
- ▶ Çözücü madde içeren sıvılar, inceltilmiş asitler, aseton veya benzin, boya inceltici ve ısıtma yağı da dahil olmak üzere çözücü maddeler emdirilmemelidir, çünkü bunların püskürtme sisleri kolay alevlenir, patlayabilir ve zehirlidir.
- ▶ Alet tehlikeli yerlerde (örneğin benzin istasyonlarının yakınında) kullanılırken ilgili güvenlik önlemlerine uyun. Patlama tehlikesi olan yerlerde bu aletle çalışmak yasaktır.
- ▶ Bu alet sağlam bir zemine yerleştirilmelidir.
- ▶ Kapalı mekanlarda kullanırken yeterli havalandırmanın sağlanmasına dikkat edin. Temizlik çalışmaları esnasında araçların kapalı olduğundan emin olun (motoru kapatın).
- ▶ Merdiven üzerinde çalışmayın. Balkonlarda veya yüksek yüzeylerde çalışırken her zaman bütün kenarları görebilecek konumda olmaya dikkat edin.
- ▶ Sadece üretici tarafından tavsiye edilen temizlik maddeleri kullanın ve üreticinin kullanım, tasfiye ve güvenlik uyarılarına uyun.
- ▶ Çalışma yerindeki bütün akım ileten parçalar püskürme suyuna karşı korunmuş olmalıdır.
- ▶ Tetik ve püskürtme tabancası işletme esnasında "ON" (açık) konumunda sabitlenmemelidir.
- ▶ Püskürme suyuna karşı uygun koruyucu giysi kullanın. Koruyucu giysisi bulunmayan kişilerin yakınında aleti kullanmayın.
- ▶ Ortamdaki nesnelere geri yansıyabilecek olan suya, parçacıklara ve/veya aerosollere karşı koruma sağlamak üzere örneğin koruyucu gözlük, toz maskesi ve benzeri uygun koruyucu donanım (PSA) kullanın.
- ▶ **Yüksek basınçlı temizleyiciler kullanılırken aerosoller oluşabilir.** Aerosollerin solunması sağlığa zararlıdır.
- ▶ Yüksek basınç nesnelere fırlatabilir ve çarpıtırabilir. Eğer gerekiyorsa örneğin koruyucu gözlük gibi kişisel koruyucu donanım kullanın.
- ▶ Otomobil lastiklerinin ve supapların yüksek basınçlı huzmeden zarar görmemesi için en azından 30 cm uzaklıktan temizlik yapın. Bunun ilk göstergesi lastiklerin renklerinin değişmesidir. Hasar gören otomobil lastikleri ve supaplar yaşamsal tehlike oluşturur.
- ▶ Sağlığa zararlı maddelerin ve asbest içerikli maddelerin püskürtülmesine müsaade yoktur.
- ▶ Tavsiye edilen temizlik maddelerini inceltmeden kullanmayın. Bu ürünler

98 | Türkçe

ancak asit, baz veya çevreye zarar veren madde içermedikleri takdirde güvenlidir. Temizlik maddelerini çocukların erişemeyeceği yerde saklamanızı tavsiye ederiz. Temizlik maddesi gözünüze temas edecek olursa bol su ile yıkayın ve temizlik maddesini yutacak olursanız hemen bir hekime başvurun.

- ▶ **Yüksek basınçlı temizleyiciyi hiçbir zaman filtre olmadan, kirlenmiş filtre veya hasarlı filtre ile kullanmayın.** Yüksek basınçlı temizleyici kirlenmiş veya hasarlı filtre ile veya filtre olmadan kullanıldığı takdirde garanti hükmü ortadan kalkar.
- ▶ Metal parçalar uzun süreli kullanım durumunda ısınabilir. Gerekiyorsa koruyucu eldiven kullanın.
- ▶ Elverişsiz hava koşullarında, özellikle fırtınaların ve sağanak yağışların beklendiği zamanlarda yüksek basınçlı temizleyici ile çalışmayın.

Kullanım

- ▶ Kullanıcı bu aleti her zaman usulüne uygun olarak kullanmak zorundadır. Mahalli koşulları dikkate alın. Çalışırken başkalarına, özellikle de çocuklara dikkat edin.
- ▶ Bu alet ancak, onu kullanmayı bilen veya bu aleti kullanmayı bildiğini kanıtlayan kişiler tarafından kullanılabilir. Çocukların ve gençlerin bu aleti kullanmasına müsaade yoktur.
- ▶ Çocukların ve fiziksel, duyuşsal veya zihni yetenekleri sınırlı olan veya yeterli deneyim ve/veya bilgiye sahip

olmayan ve/veya aletin nasıl kullanılacağına dair talimat almayan kişilerin bahçe aletini kullanmasına hiçbir zaman izin vermeyin. Ulusal yönetmelikler kullanıcıların yaşını sınırlayabilir.

- ▶ Bahçe aleti ile oynamaları için çocuklara göz kulak olunmalıdır.
- ▶ Bu alet çalışır durumda iken denetim dışı bırakılamaz.
- ▶ Yüksek basınç memesinden çıkan su huzmesi bir geri tepme kuvveti oluşturur. Bu nedenle püskürtme tabancasını ve püskürtme ucunu sıkıca tutun.
- ▶ İşletme esnasında aleti sıkı tutmayın. Alet yerde dururken kullanım kılavuzunda gösterildiği gibi doğru konumda bulunmalıdır.
- ▶ Enerjiden tasarruf etmek için bahçe aletini sadece kullanacağınız zaman açın.

Nakliye

- ▶ Taşımadan önce aleti kapatın ve emniyete alın.

Bakım

- ▶ Her türlü temizlik ve bakım işlerinden ve aksesuar değiştirmeden önce aleti kapatın. Alet şebeke gerilimi ile çalışıyorsa fişi prizden çekin.
- ▶ Bakım ve onarım işleri sadece yetkili Bosch servisleri tarafından yapılmalıdır.

Aksesuar ve yedek parçalar

- ▶ Sadece üretici tarafından izin verilen aksesuar ve yedek parçaları kullanın.

Orijinal aksesuar ve yedek parçalar aletin arızasız çalışmasını güvence altına alır.

Semboller

Aşağıdaki semboller kullanım kılavuzunun okunması ve anlaşılması için önemlidir. Sembollerini ve anlamlarını zihninize iyice yerleştirin. Sembollerin doğru yorumu elektrikli el aletini daha iyi ve daha güvenli kullanmanıza yardımcı olur.

Sembol	Anlamı
	Hareket yönü
	Ağırlığı
	Açık
	Kapalı
	Aksesuar

Usulüne uygun kullanım

Bu alet; uygun aksesuar ve Bosch tarafından izin verilen temizlik maddeleri kullanılmak koşulu ile açık havadaki yüzey ve nesnelere, araç/gerecin, otomobillerin ve teknelerin temizlenmesi için geliştirilmiştir.

Bu alet usulüne uygun olarak 0 °C ve 40 °C derece arasındaki çevre ısısında kullanılır.

Bu ürün profesyonel kullanıma uygun değildir.

İşletme esnasında aleti sıkı tutmayın. Alet yerde dururken kullanım kılavuzunda gösterildiği gibi doğru konumda bulunmalıdır.

Teknik veriler

Yüksek basınçlı temizleyici	EasyAquatank 100	
Ürün kodu		3 600 HA7 E..
Giriş gücü	kW	1,2
Maksimum giriş sıcaklığı	°C	40
Minimum su miktarı girişi	lt/dak	5,5
İzin verilen basınç	MPa	10
Anma basıncı	MPa	6,7
Akış	lt/dak	4,8
Maksimum giriş basıncı	MPa	1
Autostop-fonksiyonu		•
Veriler 230 V'luk bir anma gerilimi [U] için geçerlidir. Farklı gerilimlerde ve farklı ülkelere özgü tiplerde bu veriler değişebilir.		
Kapama işlemleri sırasında kısa süreli gerilim düşmeleri olabilir.		
Elverişsiz şebeke koşullarında diğer aletler etkilenebilir.		
0,153 Ohm'den daha küçük şebeke empedanslarında hatalar ortaya çıkmaz.		

Yüksek basınçlı temizleyici	EasyAquatank 100	
Ağırlığı EPTA-Procedure 01:2014'e göre	kg	3,7
Koruma sınıfı		□/II
Seri numarası	Bakınız: Yüksek basınçlı temizleyici (tip etiketi) üzerindeki seri numarası	

Veriler 230 V'luk bir anma gerilimi [U] için geçerlidir. Farklı gerilimlerde ve farklı ülkelere özgü tiplerde bu veriler değişebilir.

Kapama işlemleri sırasında kısa süreli gerilim düşmeleri olabilir.

Elverişsiz şebeke koşullarında diğer aletler etkilenebilir.

0,153 Ohm'den daha küçük şebeke empedanslarında hatalar ortaya çıkmaz.

Gürültü/Titreşim bilgisi

Gürültü emisyon değerleri EN 60335-2-79 uyarınca belirlenmektedir.

Aletin A değerlendirmeli gürültü seviyesi tipik olarak şöyledir: Ses basıncı seviyesi 79 dB(A); gürültü emisyonu seviyesi 91 dB(A). Tolerans K = 3 dB.

Koruyucu kulaklık kullanın!

Toplam titreşim değerleri a_h (üç yönün vektör toplamı) ve tolerans K, EN 60335-2-79 uyarınca:

$$a_h = 1,3 \text{ m/s}^2, K = 0,6 \text{ m/s}^2.$$

Montaj ve işletim

İşlemin amacı	Şekil	Sayfa
Teslimat kapsamı	1	251
Yüksek basınç hortumunun/püskürtme tabancasının takılması	2	252
Su bağlantısı	3	252
Yıkama maddesi şişesinin bağlanması	4	253
Açma/kapama	5	254
Meme huzmesinin ayarlanması	6	254
Çalışma açısının ayarlanması		
Çalışırken dikkat edilecek hususlar	7	255
Memeyi temizleyin	8	256
Filtreyi temizleyin	9	256
Depolama	10	257
Aksesuar seçimi	11	258

Çalıştırma

Elektrik güvenliği



Dikkat! Bakım ve temizlik işlemlerinden önce bahçe aletini kapatın ve şebeke bağlantı fişini prizden çekin. Akım kablosu hasar gördüğünde, kesildiğinde veya karıştığında da aynı işlemi uygulayın.

Bahçe aletiniz güvenlik için koruyucu izolasyona sahiptir ve topraklama gerektirmez. İşletme gerilimi 230 V AC, 50 Hz dir (AB üyesi olmayan ülkeler için 220 V veya 240 V da olabilir).

100 | Türkçe

Güvenliği artırmak için maksimum 30 mA'lık hatalı akım korumalı bir FI şalter (RCD) kullanın. Bu FI şalter her kullanımdan sonra kontrol edilmelidir.

Şebeke ve uzatma kabloları düzenli olarak hasar belirtileri açısından kontrol edilmeli ve sadece kusursuz durumda iseler kullanılmalıdır.

Yedek bağlantı kablosu gerekli ise, güvenliğin tehlikeye düşmemesi için Bosch'tan veya yetkili bir servisten temin edilmelidir.

Sadece kullanılmasına izin verilen uzatma kablolarını kullanın.



DİKKAT: Usulüne uygun olmayan uzatma kabloları tehlikeli olabilir. Uzatma kablosu, fiş ve kuplaj su sızdırmaz ve açık havada kullanılmaya müsadeleli olmalıdır.

Sadece EN 61242 / IEC 61242 veya IEC 60884-2-7 standartlarına uygun uzatma kablolarını, iletkenleri veya kablo makaralarını kullanın.

Aleti çalıştırmak için bir uzatma kablosu kullanmak istiyorsanız, aşağıdaki iletken kesitleri gereklidir:

- Maksimum uzunluğu 20 m'ye kadar olan uzatma kablosu için iletken kesiti 1,5 mm²

Kablo bağlantıları (şebeke fişleri ve prizler) kuru olmalı ve yere bırakılmamalıdır.

Bu amaçla prizi yerden en azından 60 mm yukarıda olan bir kablo kasnağı (makarası) kullanmanızı tavsiye ederiz.

Uyarı: Bir uzatma kablosu kullanılırken, bu kablo – güvenlik talimatında belirtildiği gibi – fiş üzerinden elektrik sisteminize bağlı bir koruyucu iletkene sahip olmalıdır.

Uzatma kablosunun veya kablo kasnağının üreticilerinin kullanma talimatına ve bunların kullanılmasına ilişkin ulusal mevzuata uyun.

Emin olmadığınız durumlarda eğitilmiş bir elektrik teknisyenine veya en yakınınızdaki Bosch servis temsilcisine danışın.

İngiltere'de satılmayan ürünler için uyarı:

DİKKAT: Güvenliğiniz için bahçe aletinize monte edilmiş olan fişin bağlantı kablosuna bağlanması gereklidir. Uzatma kablosunun kuplajı püskürtme suyuna karşı korunmalı olmalı, kauçuktan yapılmış olmalı veya kauçuk kaplı olmalıdır. Uzatma kablosu bir gerginlik giderme tertibatı ile kullanılmalıdır.

İşletme

- **Bu aletin susuz olarak çalıştırılmayacağını dikkate alın.**

Açma

Su hortumunu (aletle birlikte teslim edilmez) su bağlantısına ve alete bağlayın.

Şebeke şalterinin "0" konumunda olduğundan emin olun ve aleti prize takın.

Su musluğunu açın.

Kapama emniyetine (kabzanın arka tarafındaki şalter) basarak tetiği serbest bırakın. Su düzenli olarak çıkıncaya ve alet ve yüksek basınç hortumu içinde hiç hava kalmıncaya

kadar tetiğe sonuna kadar basın. Tetiği bırakın. Kapama emniyetine (kabzanın ön tarafındaki şalter) basın.

Şebeke şalterini çevirin. Püskürtme tabancasını aşağı doğrultün. Tetiği serbest bırakmak için kapama emniyetine basın. Tetiğe sonuna kadar basın.

Autostop-fonksiyonu

Tabanca kabzasındaki tetik bırakıldığında alet motoru kapatır.

Çalışırken dikkat edilecek hususlar

Genel

Yüksek basınçlı temizleyicinin düz bir zeminde durmasını sağlayın.

Yüksek basınç hortumu ile çok fazla öne gitmeyin veya yüksek basınçlı temizleyiciyi hortumtan çekmeyin. Aksi takdirde yüksek basınçlı temizleyici güvenli olarak yerinde duramaz ve devrilebilir.

Yüksek basınç hortumunu kırmayın ve bu hortumun üzerinden araçla geçmeyin. Yüksek basınç hortumunu keskin kenarlı çizimlerden ve köşelerden koruyun.

Temizlik maddesi ile çalışırken dikkat edilecek hususlar

- **Sadece yüksek basınçlı temizleyicide kullanılmasına kesin olarak uygun olan temizlik maddelerini (deterjanları) kullanın.**

Çevre koruma kapsamında temizlik maddelerini tasarruflu olarak kullanmanızı tavsiye ederiz. Kap üzerindeki inceltme tavsiyelerine uyun.

Bu ürün ekinde teslim edilen yüksek basınç köpük memesi temizlik maddesinin ayarlanmasına yarayan bir regülatöre sahiptir. Bu regülasyon ihtiyaca göre yapılır.

Tavsiye edilen temizlik yöntemleri

Schritt 1: Kaba kirleri temizleyin.

Adım 2: Deterjan şişesini takın ve bununla az miktarda temizlik maddesi sürün.

Adım 3: Çözülen kirleri ve deterjanı geniş yelpaze biçimli huzme ile yıkayın.

Not: Dik yüzeyleri temizlerken temizlik maddesi uygulamasına alttan başlayın ve yukarı doğru hareket edin. Durulama esnasında ise yukarıdan başlayarak aşağıya doğru çalışın.

Alternatif su kaynaklarında kullanma

Bu yüksek basınçlı temizleyici kendinden emişlidir ve kaplardan veya doğal kaynaklardan su emilmesine olanak sağlar. Bosch filtresinin su girişinde temiz ve takılı olması ve **sadece** temiz suyun emdirilmesi önemlidir.

Açık tanklar/kaplar ve doğal su kaynakları

Şu bileşenlerden oluşan otomatik emme aksesuarını kullanın:

- Çek valfli emme süzgeci
- 3 m takviyeli emme hortumu
- Yüksek basınçlı temizleyici için üniversal kuplaj

Yüksek basınçlı temizleyici bu aksesuarla suyu su seviyesinin 0,5 m üstüne emebilir. Bu işlem yaklaşık 15 saniye sürebilir. Havayı tahliye etmek için 3 m uzunluğundaki hortumu tam olarak su içine daldırın. 3 m uzunluğundaki emme hortumunu yüksek basınçlı temizleyiciye bağlayın ve emme süzgecinin su altında kaldığından emin olun.

Püskürtme tabancası çıkarılmış durumdaki yüksek basınçlı temizleyici su yüksek basınç hortumundan düzenli biçimde akıncaya kadar çalıştırın. Eğer 25 saniye içinde hortumdan su çıkmazsa, cihazı kapatın ve bütün bağlantıları kontrol edin. Hortumdan su çıkınca yüksek basınçlı temizleyiciyi kapatın ve çalışmak üzere püskürtme tabancasını ve püskürtme ucunu takın.

Hortumun ve kuplajın iyi kalitede olması, sızdırmaz olması ve contaların hasarsız ve doğru takılmış olması önemlidir. Sızdırma yapan bağlantılar emme işlemini önleyebilir.

Boşaltma vanalı su kapları

Yüksek basınçlı temizleyici uygun boşaltma vanalı bir tanka bağlanacaksa, önce su hortumu (teslimat kapmasında değildir) vanaya bağlanmalıdır. Hortumdaki bütün havayı tahliye etmek için vanayı açın ve daha sonra hortumu yüksek basınçlı temizleyiciye takın.

Hata arama

Hata göstergesi	Olası neden	Giderilme yolu
Motor çalışmıyor	Fiş takılı değil	Fişi takın
	Priz arızalı	Başka bir priz kullanın
	Sigorta atmış durumda	Sigortayı değiştirin
	Uzatma kablosunda hasar var	Uzatma kablosu olmadan çalışmayı deneyin
	Motor koruma sistemi devreye girmiş durumda	Motorun 15 dakika soğumasını bekleyin
	Donma	Pompanın, su hortumunun veya aksesuarın çözülmesini bekleyin
Motor stop ediyor	Sigorta atmış durumda	Sigortayı değiştirin
	Şebeke gerilimi doğru değil	Şebeke gerilimini kontrol edin, gerilim aletini tip etiketindeki gerilime uymalıdır
	Motor koruma sistemi devreye girmiş durumda	Motorun 15 dakika soğumasını bekleyin
Sigorta atıyor	Sigorta çok zayıf	Yüksek basınçlı temizleyicinin gücüne uygun olarak sigortalanmış bir akım devresine bağlantı yapın
Motor çalışıyor fakat basınç yok	Meme kısmen tıkalı	Memeyi temizleyin
Motor gürültüsü var fakat fonksiyon yok	Şebeke gerilimi yetersiz	Akım şebekesindeki gerilimin tip etiketindeki gerilimle aynı olup olmadığını kontrol edin
	Bir uzatma kablosu kullanılması nedeniyle çok düşük gerilim	Uzatma kablosunun uygun olup olmadığını kontrol edin
	Alet uzun süre kullanım dışı kalmış	Yetkili Bosch müşteri servisine başvurun
	Otomatik kapanma fonksiyonunda sorunlar	Yetkili Bosch müşteri servisine başvurun
Darbeli (pulsu) basınç	Su hortumunda veya pompada hava var	Düzenli bir çalışma basıncı oluşuncaya kadar yüksek basınçlı temizleyiciyi püskürtme tabancası ve su musluğu açık durumda ve meme de düşük basınca ayarlı iken çalıştırın
	Su ikmalinde hata var	Su bağlantısının teknik veriler bölümünde belirtilen verilere uygun olup olmadığını kontrol edin. Kullanılacak en küçük su hortumu 1/2" veya Ø 13 mm'dir
	Su filtresi tıkalı	Su filtresini temizleyin
	Su hortumu ezilmiş veya kırılmış	Su hortumunu düz hale getirin
	Yüksek basınç hortumu çok uzun	Yüksek basınç hortumu uzatmasını alın, maksimum su hortumu uzunluğu 7 m

102 | Türkçe

Hata göstergesi	Olası neden	Giderilme yolu
Basınç düzenli fakat çok düşük	Meme aşınmış durumda	Memeyi değiştirin
Not: Belirli aksesuar düşük basınca neden olur	Start-/Stop valfi yıpranmış durumda	Tetiğe 5 kez hızla ve arka arkaya basın
Motor çalışıyor, fakat basınç sınırlı veya çalışma basıncı yok	Su bağlı değil	Suyu bağlayın
	Filtre tıkalı	Filtreyi temizleyin
	Meme tıkalı	Memeyi temizleyin
Yüksek basınçlı temizleyici kendiliğinden çalışıyor	Pompa veya püskürtme tabancasında sızma var	Yetkili Bosch müşteri servisine başvurun
Aletin sızdırmazlığında hata var	Pompanın sızdırmazlığında hata var	Çok küçük su kaçaıklarına izin vardır; büyük kaçaqlarda müşteri servisine başvurun

Bakım ve servis**Bakım**

- **Aletin kendinde bir çalışma yapmadan önce her defasında fişi prizden çekin ve su bağlantısını ayırın.**

Not: Bahçe aletini uzun süre ve güvenilir biçimde kullanabilmek için aşağıdaki bakım işlemlerini düzenli aralıklarla tekrarlayın.

Bağlantılarda gevşeme olup olmadığını, aletin parçalarında aşınma veya hasar olup olmadığını düzenli aralıklarla kontrol edin.

Kapak ve koruyucu donanımların hasarsız olup olmadıklarını, doğru olarak takılıp takılmadıklarını kontrol edin. Bahçe aletini kullanmaya başlamadan önce gerekli görülebilecek bakım ve onarım işlerini gerçekleştirin.

Yedek bağlantı kablosu gerekli ise, güvenliğiniz tehlikeye düşmemesi için Bosch'tan veya yetkili bir servisten temin edilmelidir.

Kullanımdan sonra/saklama

Açma/kapama şalterini kapalı konuma getirin ve yüksek basınç hortumunu boşaltmak için tetiğe basın.

Yüksek basınçlı temizleyicinin dışını yumuşak bir fırça ve bezle temizleyin. Temizlik yaparken su, çözücü madde ve polisaj maddesi kullanmayın. Özellikle motorun havalandırma aralıklarındaki kirliler olmak üzere bütün kirleri temizleyin.

Sezon sonunda depolama: Motoru çalıştırıp tetiğe basarak pompadaki bütün suyu boşaltın.

Aletin üzerine başka nesnelere koymayın.

Aleti donma tehlikesi olmayan bir yerde saklayın.

Depolama esnasında kabloların sıkışmamasına dikkat edin. Yüksek basınç hortumunu katlamayın veya kırmayın.

Müşteri hizmeti ve uygulama danışmanlığı

www.bosch-do-it.com

Bütün başvuru ve yedek parça siparişlerinizde lütfen aletinizin tip etiketi üzerindeki 10 haneli ürün kodunu belirtiniz.

Sadece Türkiye için geçerlidir: Bosch genel olarak yedek parçaları 5 yıl hazır tutar.

Türkçe

Bosch Sanayi ve Ticaret A.Ş.
Elektrikli El Aletleri
Aydınevler Mah. İnönü Cad. No: 20
Küçükyalı Ofis Park A Blok
34854 Maltepe-İstanbul
Tel.: 444 80 10
Fax: +90 216 432 00 82
E-mail: iletisim@bosch.com.tr
www.bosch.com.tr

Bulsan Elektrik
İstanbul Cad. Devrez Sok. İstanbul Çarşısı
No: 48/29 İskitler
Ankara
Tel.: +90 312 3415142
Tel.: +90 312 3410302
Fax: +90 312 3410203
E-mail: bulsanbobinaj@gmail.com

Faz Makine Bobinaj
Cumhuriyet Mah. Sanayi Sitesi Motor
İşleri Bölümü 663 Sk. No:18
Antalya
Tel.: +90 242 3465876
Tel.: +90 242 3462885
Fax: +90 242 3341980
E-mail: info@fazmakina.com.tr

Körfez Elektrik
Karaağaç Mah. Sümerbank Cad. No:18/2
Erzincan
Tel.: +90 446 2230959
Fax: +90 446 2240132
E-mail: bilgi@korfezelektrik.com.tr

Değer İş Bobinaj
İsmetpaşa Mah. İlk Belediye Başkan Cad. 5/C
Şahinbey/Gaziantep
Tel.: +90 342 2316432
Fax: +90 342 2305871
E-mail: degerisbobinaj@hotmail.com

Tek Çözüm Bobinaj
Küsget San.Sit.A Blok 11Nolu Cd.No:49/A
Şehitkamil/Gaziantep
Tel.: +90 342 2351507
Fax: +90 342 2351508
E-mail: cozumbobinaj2@hotmail.com

Günşah Otomotiv
Beylikdüzü Sanayi Sit. No: 210 Beylikdüzü
İstanbul
Tel.: +90 212 8720066
Fax: +90 212 8724111
E-mail: gunsahaelektrik@ttmail.com

Aygem
10021 Sok. No: 11 AOSB Çiğli
İzmir
Tel.: +90232 3768074
Fax: +90 232 3768075
E-mail: boschservis@aygem.com.tr

Sezmen Bobinaj
Ege İş Merkezi 1201/4 Sok. No: 4/B Yenışehir
İzmir
Tel.: +90 232 4571465
Tel.: +90 232 4584480
Fax: +90 232 4573719
E-mail: info@sezmenbobinaj.com.tr

Ankaralı Elektrik
Eski Sanayi Bölgesi 3. Cad. No: 43 Kocasinan
Kayseri
Tel.: +90 352 3364216
Tel.: +90 352 3206241
Fax: +90 352 3206242
E-mail: gunay@ankarali.com.tr

Asal Bobinaj
Eski Sanayi Sitesi Barbaros Cad. No: 24/C
Samsun
Tel.: +90 362 2289090
Fax: +90 362 2289090
E-mail: bpsasalbobinaj@hotmail.com

Üstündağ Elektrikli Aletler
Nusretiye Mah. Boyacılar Aralığı No: 9
Tekirdağ
Tel.: +90 282 6512884
Fax: +90 282 6521966
E-mail: info@ustundagsogutma.com

Marmara Elektrik
Tersane cd. Zencefil Sok.No:6 Karaköy
İstanbul
Tel.: +90 212 2974320
Fax: +90 212 2507200
E-mail: info@marmarabpps.com

Bağrıaçıklar Oto Elektrik
Motorlu Sanayi Çarşısı Doğruer Sk. No:9 Selçuklu
Konya
Tel.: +90 332 2354576
Tel.: +90 332 2331952
Fax: +90 332 2363492
E-mail: bagriaciklarotoelektrik@gmail.com

Çevre koruma

Çevreye zararlı kimyasal maddeler toprağa, temel suyuna, göletlere, nehirlere ve benzeri su kaynaklarına ulaşmamalıdır. Temizlik maddesi (deterjan) kullanırken ambalaj üzerindeki verilere ve öngörülen yoğunluğa tam olarak uyun. Motorlu araçları kullanırken mahalli yönetmelik hükümlerine uyun: Püskürtülmüş suyun yeraltı suyuna karışması önlenmelidir.

Tasfiye

Yüksek basınçlı temizleyici, aksesuar ve ambalaj malzemesi çevre dostu tasfiye amacıyla geri kazanım merkezine gönderilmelidir.



Yüksek basınçlı temizleyici evsel çöplerin içine atmayın!

Sadece AB üyesi ülkeler için:

Elektronik ve elektrikli aletlere ilişkin 2012/19/EU sayılı Avrupa yönetmeliği ve bu yönetmeliğin ulusal hukuka uyarlanmış hükümleri uyarınca kullanım ömrünü tamamlamış elektronik ve elektrikli aletler ayrı ayrı toplanmak ve çevre dostu tasfiye amacıyla geri kazanım merkezlerine gönderilmek zorundadır.

Değişiklik haklarımız saklıdır.

Polski

Wskazówki bezpieczeństwa

Opis symboli obrazkowych



Ogólna wskazówka ostrzegająca przed potencjalnym zagrożeniem.



Nigdy nie kierować strumienia wody na ludzi, zwierzęta, urządzenie lub jego elementy elektryczne.

Uwaga: Strumień cieczy o wysokim ciśnieniu może być niebezpieczny, jeżeli stosuje się go w sposób niezgodny z przeznaczeniem.



Zgodnie z obowiązującymi przepisami urządzenie wolno podłączać do sieci wodociągowej tylko przy

zastosowaniu izolatora przepływu zwrotnego Zaleca się zastosowanie izolatora przepływu zwrotnego zgodnego z normą europejską IEC 61770, typu BA. Woda, która przepłynęła przez izolator przepływu zwrotnego, utraciła właściwości wody pitnej.

Wskazówki dotyczące bezpieczeństwa pracy przy użyciu myjek wysokociśnieniowych



Należy przeczytać wszystkie wskazówki i przepisy. Błędy w przestrze-

ganiu poniższych wskazówek mogą spowodować porażenie prądem, pożar i/lub ciężkie obrażenia ciała.

Przymocowane do urządzenia tablice ostrzegawcze i informacyjne zawierają ważne wskazówki dla bezpiecznej eksploatacji urządzenia. Oprócz wskazówek, znajdujących się w instrukcji obsługi, należy przestrzegać ogólnych zasad bezpieczeństwa pracy oraz przepisów dotyczących zapobiegania nieszczęśliwym wypadkom.

Zasilanie

- ▶ Napięcie źródła prądu musi zgadzać się z danymi na tabliczce znamionowej urządzenia.
- ▶ Zaleca się podłączanie urządzenia wyłącznie do gniazda zabezpieczonego w wyłącznik różnicowo-prądowy z prądem wyzwalającym równym 30 mA.
- ▶ W przypadku pozostawienia urządzenia bez nadzoru – nawet na krótki okres czasu – należy wyjąć wtyczkę z gniazda sieciowego.
- ▶ Zasilanie energią elektryczną musi odpowiadać normie IEC 60364-1.
- ▶ Jeżeli zaistnieje konieczność wymiany przewodu przyłączeniowego, wymianę należy zlecić producentowi, autoryzowanemu przez producenta punktowi serwisowemu elektronarzędzi lub odpowiednio przeszkolonej do tego osobie w celu wykluczenia ryzyka zagrożenia bezpieczeństwa pracy.
- ▶ Nigdy nie dotykać wtyczki zasilania mokrymi rękami.
- ▶ Podczas pracy urządzenia nie należy wyciągać wtyczki z gniazdka.
- ▶ Nie wolno najeżdzać na przewód sieciowy lub na przedłużacz, zginać go lub szarpać, gdyż mogłoby to spowodować jego uszkodzenie. Chronić przewód przed działaniem wysokiej temperatury, olejem/ smarami oraz ostrymi krawędziami.
- ▶ Nie wolno korzystać z urządzenia, jeśli któryś przewód przyłączeniowy lub ważne części urządzenia, takie jak wąż wysokociśnieniowy, pistolet natryskowy lub urządzenia zabezpieczające są uszkodzone.
- ▶ Uwaga: Przedłużacze niezgodne z przepisami mogą stanowić zagrożenie.
- ▶ Stosując przedłużacz, należy upewnić się, że wtyczka i łącznik wtykowy mają wodoszczelną budowę. Przedłużacz musi mieć

przekrój zgodny z danymi podanymi w instrukcji obsługi i musi być zaopatrzony w zabezpieczenie przez rozpryskami wody. Połączenie wtykowe przewodu z przedłużaczem nie może leżeć w wodzie.

- ▶ W razie wymiany złącz zasilania sieciowego lub kabla przedłużającego, należy upewnić się, że nowe złącza są bryzgoszczelne i mają odpowiednią wytrzymałość mechaniczną.

Podłączenie wody

- ▶ Przestrzegać wszystkich przepisów przedsiębiorstwa dostarczającego wodę.
- ▶ Wszystkie węże połączeniowe muszą mieć odpowiednio uszczelnione złączki.
- ▶ Należy stosować wyłącznie węże wzmocnione o średnicy wynoszącej 12,7 mm (1/2").
- ▶ Nie wolno podłączać urządzenia do źródła zaopatrzenia w wodę pitną bez zaworu zwrotnego. Woda, która przepłynęła przez zawór zwrotny nie nadaje się do picia.
- ▶ Wąż wysokociśnieniowy nie może być uszkodzony (niebezpieczeństwo wybuchu). Uszkodzony wąż wysokociśnieniowy musi być natychmiast wymieniony. Należy stosować wyłącznie węże i złączki zalecane przez producenta.
- ▶ Węże wysokociśnieniowe, armatury i złączki są ważnymi elementami stanowiącymi o bezpieczeństwie urządzenia. Należy stosować

wyłącznie węże, armatury i złączki zalecane przez producenta.

- ▶ Do przyłącza wody wolno podłączać wyłącznie czystą lub przefiltrowaną wodę.

Zastosowanie

- ▶ Przed rozpoczęciem pracy należy skontrolować stan techniczny urządzenia i jego osprzętu, a także sprawdzić je pod względem bezpieczeństwa pracy. Jeżeli urządzenie nie znajduje się w technicznie nienagannym stanie, nie może być dopuszczone do eksploatacji.
- ▶ Nie wolno kierować strumienia wody na siebie, ani na inne osoby w celu czyszczenia ubrania lub obuwia.
- ▶ Niedopuszczalne jest zasysanie płynów na bazie rozpuszczalników, nierozcieńczonych kwasów, acetonu lub rozpuszczalników (m. in. benzyny, rozcieńczalników farb lub oleju opałowego). Wytryskiwane pary są skrajnie łatwopalne, wybuchowe i toksyczne.
- ▶ W przypadku stosowania urządzenia w obszarach ryzyka (np. na stacjach benzynowych), należy przestrzegać odpowiednich przepisów bezpieczeństwa. Eksploatacja w miejscach potencjalnie zagrożonych wybuchem jest zabroniona.
- ▶ Urządzenie należy umieścić na stabilnym podłożu.
- ▶ Podczas użytkowania w zamkniętych pomieszczeniach należy zadbać o odpowiednią wentylację. Należy

- upewnić się, że czyszczony pojazd ma wyłączony silnik.
- ▶ Nie wolno pracować stojąc na drabinie. Podczas pracy na balkonie lub podwyższonej platformie należy zadbać o to, aby widoczne były wszystkie jego/jej krawędzie.
 - ▶ Stosować wyłącznie preparaty czyszczące zalecane przez producenta urządzenia. Przestrzegać wskazówek odnośnie ich stosowania, likwidacji oraz innych instrukcji ostrzegawczych producenta detergentu.
 - ▶ Wszelkie elementy przewodzące prąd muszą mieć zabezpieczenie przed rozbryzgami wody.
 - ▶ Podczas pracy nie wolno blokować spustu pistoletowego w pozycji „ON” („włączone”).
 - ▶ Należy nosić odpowiednie ubranie chroniące przed rozpryskami wody. Nie należy stosować urządzenia w pobliżu osób nie ubranych w ochronną odzież.
 - ▶ Jeżeli okaże się to konieczne należy podczas pracy nosić odpowiednią odzież ochronną (PSA) chroniącą przed rozbryzgami wody, na przykład okulary ochronne, maskę przeciwpyłową itp., aby uzyskać ochronę przed rozbryzgami wody, drobnymi cząstkami lub aerozolami, które mogą zostać odbite od różnych przedmiotów.
 - ▶ **Podczas pracy myjek wysokociśnieniowych mogą tworzyć się lotne cząsteczki wodne (aerole).** Wdychanie aerozoli jest szkodliwe dla zdrowia.
 - ▶ Pod wpływem wysokiego ciśnienia może dojść do odbicia obiektów. W razie potrzeby należy nosić podczas pracy odpowiednią osobiste wyposażenie ochronne, na przykład okulary ochronne.
 - ▶ Opony kół oraz ich zawory należy myć z odległości co najmniej 30 cm, aby uniknąć uszkodzeń spowodowanych strumieniem wody pod ciśnieniem. Pierwszą oznaką takiego uszkodzenia może być zmiana koloru opony. Uszkodzone opony/zawory stanowią zagrożenie dla życia.
 - ▶ Nie wolno natryskiwać materiałów z zawartością azbestu oraz innych, zawierających substancje niebezpieczne dla zdrowia.
 - ▶ Zalecane preparaty czyszczące należy używać w odpowiednim rozcieńczeniu. Produkty te są bezpieczne, jeśli nie zawierają kwasów, zasad ani substancji szkodliwych dla środowiska. Preparaty czyszczące zaleca się przechowywać w miejscu niedostępnym dla dzieci. W razie kontaktu z oczami natychmiast dokładnie przepłukać je dużą ilością wody. W przypadku spożycia niezwłocznie skontaktować się z lekarzem.
 - ▶ **Myjki wysokociśnieniowej nie należy użytkować bez filtra ani z zanieczyszczonym lub uszkodzonym filtrem.** W przypadku stosowania myjki wysokociśnieniowej bez filtra lub z zanieczyszczonym bądź

uszkodzonym filtrem wygasa gwarancja.

- ▶ Podczas dłuższej trwającej pracy części metalowe mogą się rozgrzać. W razie konieczności należy nosić rękawice ochronne.
- ▶ Nie należy stosować myjki wysokociśnieniowej w niekorzystnych warunkach atmosferycznych, w szczególności w przypadku nadciągającej burzy.

Obsługa urządzenia

- ▶ Użytkownik powinien stosować urządzenie jedynie zgodnie z przeznaczeniem. Należy brać pod uwagę lokalne przepisy i warunki w miejscu pracy. Podczas pracy uważać na przebywające w pobliżu osoby postronne, w szczególności dzieci.
- ▶ Urządzenie może być obsługiwane tylko przez upoważnione osoby, które zostały uprzednio przeszkolone lub wykazały się znajomością zasad jego obsługi. Obsługa przez dzieci oraz osoby nieletnie jest zabroniona.
- ▶ Nie wolno w żadnym wypadku zezwolić na obsługę niniejszego narzędzia ogrodowego przez dzieci, osoby ograniczone fizycznie, czuciowo lub umysłowo, a także przez osoby z niewystarczającym doświadczeniem i/lub niedostateczną wiedzą, a także/lub przez osoby, które nie zapoznały się z niniejszymi zaleceniami. Należy zwrócić uwagę, czy w danym kraju nie istnieją przepisy, ograniczające wiek użytkownika podobnych narzędzi.

- ▶ Dzieci powinny znajdować się pod nadzorem, a narzędzie ogrodowe zabezpieczone w taki sposób, żeby nie mogły się one nim bawić.
- ▶ Nie wolno pozostawiać włączonego urządzenia bez nadzoru.
- ▶ Siła strumienia wody, który wydostaje się z dyszy wysokociśnieniowej, powoduje odrzut pistoletu. Dlatego też należy mocno trzymać pistolet i lancę.
- ▶ Podczas pracy urządzenia nie wolno trzymać w rękach. Gdy urządzenie umieszczone zostało na podłożu, powinno ono znajdować się w pozycji pionowej, jak ukazano na rysunku,

Transport

- ▶ Przed transportem urządzenie należy wyłączyć i zabezpieczyć.

Konserwacja

- ▶ Przed przystąpieniem do czyszczenia, konserwacji lub wymiany oprzyrządowania, urządzenie należy wyłączyć. W przypadku urządzeń zasilanych sieciowo, wyjąć przewód sieciowy z gniazda.
- ▶ Naprawy mogą być wykonywane tylko przez autoryzowany serwis firmy Bosch.





Osprzęt oraz części zamienne

- ▶ Należy stosować wyłącznie osprzęt i części zamienne zalecane przez producenta. Tylko oryginalne akcesoria i części zamienne gwarantują bezawaryjną i bezpieczną pracę urządzenia.

108 | Polski

Symbole

Następujące symbole mają istotne znaczenie podczas czytania i zrozumienia instrukcji eksploatacji. Należy zapamiętać te symbole i ich znaczenia. Właściwa interpretacja symboli sprzyja lepszemu i bezpieczniejszemu użytkownikowi elektronarzędzia.

Symbol	Znaczenie
	Kierunek ruchu
	Masa
	Wł.
	Wył.
	Osprzęt

Użycie zgodne z przeznaczeniem

Urządzenie przeznaczone jest do czyszczenia powierzchni oraz przedmiotów znajdujących się poza pomieszczeniami zamkniętymi, narzędzi, pojazdów i łodzi, o ile zastosowany zostanie odpowiedni akcesoria, jak na przykład dopuszczone przez firmę Bosch preparaty czyszczące.

Użytkowanie zgodne z przeznaczeniem dotyczy temperatury otoczenia leżącej między 0 °C a 40 °C.

Urządzenia tego nie należy używać do zastosowań profesjonalnych.

Podczas pracy urządzenia nie wolno trzymać w rękach. Gdy urządzenie umieszczone zostało na podłożu, powinno ono znajdować się w pozycji pionowej, jak ukazano na rysunku,

Dane techniczne

Myjka wysokociśnieniowa		EasyAquatek 100
Numer katalogowy		3 600 HA7 E..
Moc nominalna	kW	1,2
Temperatura dopływu maks.	°C	40
Ilość wody dopływającej min.	l/min	5,5
Dopuszczalne ciśnienie	MPa	10
Ciśnienie nominalne	MPa	6,7
Przepływ	l/min	4,8
Maksymalne ciśnienie na wejściu	MPa	1

Dane aktualne są dla napięcia znamionowego [U] 230 V. Przy napięciach odbiegających od powyższego i w przypadku modeli specyficznych dla danego kraju dane te mogą się różnić.

Podczas włączania urządzenia dochodzi do krótkotrwałych spadków napięcia. W przypadku niekorzystnych warunków sieciowych może dojść do zakłóceń pracy innych urządzeń. W przypadku impedancji źródła zasilania mniejszej niż 0,153 omów, nie należy się liczyć z żadnymi zakłóceniami.

Myjka wysokociśnieniowa		EasyAquatek 100
Funkcja AutoStop		●
Ciężar odpowiednio do EPTA-Procedure 01:2014	kg	3,7
Klasa ochrony		□/II
Numer seryjny	Zob. numer seryjny (tabliczka znamionowa) na myjce wysokociśnieniowej	

Dane aktualne są dla napięcia znamionowego [U] 230 V. Przy napięciach odbiegających od powyższego i w przypadku modeli specyficznych dla danego kraju dane te mogą się różnić.

Podczas włączania urządzenia dochodzi do krótkotrwałych spadków napięcia. W przypadku niekorzystnych warunków sieciowych może dojść do zakłóceń pracy innych urządzeń. W przypadku impedancji źródła zasilania mniejszej niż 0,153 omów, nie należy się liczyć z żadnymi zakłóceniami.

Informacja na temat hałasu i wibracji

Emisja hałasu została określona zgodnie z EN 60335-2-79.

Określony wg skali A poziom hałasu emitowanego przez urządzenie wynosi standardowo: Poziom ciśnienia akustycznego 79 dB (A); poziom mocy akustycznej 91 dB (A). Niepewność pomiaru K = 3 dB.

Stosować środki ochrony słuchu!

Wartości łączne drgań a_h (suma wektorowa z trzech kierunków) i niepewność pomiaru K oznaczone zgodnie z normą EN 60335-2-79 wynoszą:
 $a_h = 1,3 \text{ m/s}^2$, $K = 0,6 \text{ m/s}^2$.

Montaż i praca

Planowane działanie	Rysunek	Strona
Zakres dostawy	1	251
Przyłączenie węża wysokociśnieniowego/pistoletu natryskowego	2	252
Podłączenie wody	3	252
Podłączanie butli ze środkiem czyszczącym	4	253
Włączanie/wyłączanie	5	254
Ustawianie strumienia dyszy	6	254
Ustawianie kąta pracy	7	255
Wskazówki robocze	8	256
Wyczyścić dyszę	9	256
Wyczyścić filtr	9	256
Przechowywanie	10	257
Wybór osprzętu	11	258

Uruchomienie urządzenia

Bezpieczeństwo elektryczne



Uwaga! Przed przystąpieniem do czynności konserwacyjnych lub czyszczenia, należy wyłączyć narzędzie ogrodowe i wyjąć przewód z gniazda. Powyższe zalecenie dotyczy również przypadków, gdy przewód zasilający jest przecięty, uszkodzony lub splątany.

Nabyte narzędzie ogrodowe jest zaopatrzone w izolację ochronną i nie wymaga uziemienia. Napięcie robocze wynosi 230 V AC, 50 Hz (dla krajów nie należących do UE 220 V lub 240 V).

Dla podwyższenia bezpieczeństwa pracy należy stosować wyłącznik różnicowoprądowy (RCD) o prądzie różnicowym, nie większym niż 30 mA. Wyłącznik ten powinien być kontrolowany przed każdym użyciem.

Przewód sieciowy i przedłużacze należy regularnie kontrolować pod kątem uszkodzeń. Przewody te wolno użytkować wyłącznie w nienagannym stanie.

Jeżeli konieczna okaże się wymiana przewodu przyłączeniowego, należy zlecić ją firmie Bosch lub w autoryzowanym przez firmę Bosch punkcie naprawy elektronarzędzi, co pozwoli uniknąć ryzyka zagrożenia bezpieczeństwa.

Stosować wolno jedynie atestowane przedłużacze.



UWAGA: Przedłużacze niezgodne z przepisami mogą stanowić zagrożenie. Przedłużacz, wtyczka i łącznik wtykowy powinny mieć wodoszczelną budowę i być przeznaczone do zastosowań na zewnątrz pomieszczeń.

Stosować wolno wyłącznie przedłużacze, przewody i bębny na kable odpowiadające normom EN 61242 / IEC 61242 lub IEC 60884-2-7.

Jeżeli do pracy z urządzeniem konieczne jest użycie przedłużacza, wymagane są następujące przekroje przewodu:

- średnica przewodu 1,5 mm² kabel przedłużający o długości maks. 20 m

Połączenia przewodów (wtyczki i gniazda) powinny znajdować się w stanie suchym i nie mogą leżeć na ziemi.

Zaleca się zastosowanie bębna, którego gniazdo wtykowe umieszczone jest nie niżej niż 60 mm nad podłożem.

Wskazówka: Jeśli stosowany jest przedłużacz, powinien on być – zgodnie z przepisami bezpieczeństwa – uziemiony i podłączony za pomocą wtyczki z przewodem uziemiającym instalacji elektrycznej.

Należy stosować się do wskazówek zawartych w instrukcji obsługi producenta przedłużacza oraz bębna, a także przestrzegać obowiązujących w danym kraju przepisów lokalnych.

W razie wątpliwości należy skonsultować się z wykwalifikowanym elektrykiem albo zwrócić się do najbliższego punktu serwisowego firmy Bosch.

Wskazówka dla produktów, nie sprzedawanych w **Wielkiej Brytanii**:

UWAGA: Ze względu na bezpieczeństwo użytkownika wymagane jest, aby wtyk znajdujący się przy narzędziu ogrodowym połączony był z kablem przedłużającym. Złącza przewodu przedłużającego powinny być zabezpieczone przed bryzgami wody, a także być wykonane z gumy lub posiadać osłonę gumową. Przedłużacz musi być zaopatrzony w uchwyt kablowy odciążający (z zabezpieczeniem przed wyrwaniem).

Praca urządzenia

- ▶ **Należy uważać, gdyż niniejsze urządzenie nigdy nie powinno być uruchamiane bez wody.**

Włączanie

Wąż doprowadzający wodę (nie wchodzi w skład dostawy) podłączyć do kranu z wodą i do urządzenia.

Upewnić się, czy wyłącznik sieciowy znajduje się w pozycji „0” i podłączyć urządzenie do źródła zasilania.

Odkręcić kurek z wodą.

Uruchomić blokadę włącznika (tylny włącznik na rękojeści), aby odstąpić spust. Nacisnąć spust do końca, aż do uzyskania równomiernego przepływu wody. W urządzeniu i wężu wysokociśnieniowym nie powinno się znajdować powietrze. Zwolnić spust. Uruchomić blokadę włącznika (przedni włącznik na rękojeści).

Przekręcić wyłącznik sieciowy. Pistolet natryskowy skierować w dół. Uruchomić blokadę włącznika, aby odstąpić spust. Wcisnąć całkowicie spust.

Funkcja AutoStop

Urządzenie automatycznie wyłącza silnik, natychmiast po zwolnieniu spustu, znajdującego się na rękojeści pistoletu.

Wskazówki dotyczące pracy

Wskazówki ogólne

Należy upewnić się, czy myjka wysokociśnieniowa stoi na równym podłożu.

Nie należy ciągnąć węża wysokociśnieniowego zbyt mocno do przodu. Nie należy też ciągnąć myjki wysokociśnieniowej za wąż. Może to spowodować niestabilną pozycję myjki wysokociśnieniowej lub jej upadek.

Nie zaginać węża wysokociśnieniowego i nie jeździć po nim pojazdami silnikowymi. Wąż wysokociśnieniowy należy chronić przed ostrymi krawędziami oraz rogami.

Wskazówki robocze dotyczące stosowania środków myjących

- ▶ **Należy stosować wyłącznie środki czyszczące, które w sposób jednoznaczny określone zostały jako przystosowane do myjek wysokociśnieniowych.**

Aby chronić środowisko naturalne zalecamy oszczędne stosowanie środków czyszczących. Należy brać pod uwagę umieszczone na pojemniku zalecenia dotyczące rozcieńczenia.

110 | Polski

Wchodząca w zakres dostawy wysokociśnieniowa dysza do piany posiada regulator, służący do ustawiania ilości nakładanego środka myjącego. Regulacji można dokonywać w przypadku zaistnienia takiej potrzeby.

Zalecana metoda czyszczenia

1 etap: Wstępnie oczyścić z większych zanieczyszczeń.

2 etap: Podłączyć butelkę z preparatem czyszczącym i nałożyć niewielką ilość środka.

3 etap: Splukać rozpuszczony brud i środek myjący przy użyciu dyszy o płaskim strumieniu.

Wskazówka: Przy czyszczeniu pionowych powierzchni należy rozpocząć nakładanie środka czyszczącego od dołu i stopniowo przesuwać się ku górze. Splukiwać od góry do dołu.

Korzystanie z alternatywnych miejsc poboru wody

Niniejsza myjka wysokociśnieniowa jest samozasysająca i umożliwia czerpanie wody ze zbiorników lub naturalnych źródeł wody. Jest bardzo **WAŻNE**, aby (czysty) filtr Bosch mocowany był przy wlocie wody i aby zasysana woda była czysta.

Otwarte zbiorniki/pojemniki i naturalne zasoby wodne

Należy stosować osprzęt do samozasysania składający się z następujących elementów:

- sito z zaworem zwrotnym
- trzymetrowy wzmocniony wąż
- złącze uniwersalne do myjki wysokociśnieniowej

Za pomocą tych akcesoriów myjka wysokociśnieniowa jest w stanie zasysać wodę na 0,5 m nad poziomem wody. Czynność ta może trwać ok. 15 sekund.

Zanurzyć trzymetrowy wąż całkowicie w wodzie, aby wypuścić z niego powietrze. Podłączyć trzymetrowy wąż do myjki wysokociśnieniowej i upewnić się, że sito leży poniżej poziomu wody.

Zdjąć pistolet natryskowy i uruchomić myjkę na tak długo, aż woda zacznie równomiernie płynąć z węża wysokociśnieniowego. Jeżeli po upływie 25 sekund woda nie zacznie płynąć, urządzenie należy wyłączyć i sprawdzić wszystkie przyłącza. Jeżeli woda płynie, wyłączyć myjkę wysokociśnieniową i przed przystąpieniem do pracy zamocować pistolet natryskowy i lancę zraszającą.

Ważne jest, aby wąż i złączki były wysokiej jakości, prawidłowo połączone, a uszczelki nieuszkodzone i równo zamocowane. Nieszczelne przyłącza mogą uniemożliwić zasysanie wody.

Zbiornik wody wraz z zaworem opróżniającym

Jeżeli myjka wysokociśnieniowa ma zostać podłączona do zbiornika z pasującym zaworem opróżniającym, należy najpierw podłączyć wąż wody (nie wchodzi w zakres dostawy) do zaworu. Otworzyć zawór, aby wypuścić całą powietrze z węża, a następnie podłączyć go do myjki wysokociśnieniowej.

Lokalizacja usterek

Symptomy	Możliwa przyczyna	Usunięcie usterki
Brak rozruchu silnika	Odłączona wtyczka	Podłączyć wtyczkę
	Gniazdko jest uszkodzone	Podłączyć urządzenie do innego gniazdko
	Zadziałał bezpiecznik	Wymienić bezpiecznik
	Przedłużacz jest uszkodzony	Spróbować uruchomić urządzenie bez przedłużacza
	Zadziałał wyłącznik przeciwprzeciążeniowy silnika	Chłodzić silnik 15 min.
	Zamarznięty	Rozmrozić pompę, wąż doprowadzający wodę lub osprzęt
Silnik zatrzymuje się	Zadziałał bezpiecznik	Wymienić bezpiecznik
	Nieprawidłowe napięcie zasilania	Sprawdzić napięcie sieci – musi ono odpowiadać danym na tabliczce znamionowej urządzenia
	Zadziałał wyłącznik przeciwprzeciążeniowy silnika	Chłodzić silnik 15 min.
Bezpiecznik zadziałał	Zbyt słaby bezpiecznik	Podłączyć do obwodu elektrycznego, zabezpieczonego odpowiednio do mocy myjki wysokociśnieniowej
Silnik działa, ale nie ma ciśnienia	Dysza częściowo zatkana	Wyczyścić dyszę

Symptomy	Możliwa przyczyna	Usunięcie usterki
Słysząc pracę silnika, ale nie widać działania	Niewystarczające napięcie sieciowe	Skontrolować, czy napięcie sieciowe odpowiada danym podanym na tabliczce znamionowej
	Zbyt niskie napięcie spowodowane zastosowaniem przedłużacza	Sprawdzić, czy użyty został odpowiedni przedłużacz
	Urządzenie było nieużywane przez dłuższy okres czasu	Skontaktować się z autoryzowanym serwisem Bosch
	Problemy z funkcją AutoStop	Skontaktować się z autoryzowanym serwisem Bosch
Pulsacyjne zmiany ciśnienia	Powietrze w węży do wody lub w pompie	Uruchomić myjkę wysokociśnieniową i wykonać przebieg przy otwartym pistolecie, otwartym przepływie wody i przy dyszy ustawionej na niskie ciśnienie, aż do ustabilizowania się ciśnienia roboczego
	Nieodpowiedni dopływ wody	Sprawdzić zgodność przyłącza wody z danymi technicznymi. Minimalna średnica zastosowanego węża doprowadzającego wodę to 1/2" lub Ø 13 mm
	Zatkany filtr	Wyczyścić filtr
	Ściśnięty lub zgięty wąż doprowadzający wodę	Wyprostować splecione wąż doprowadzający wodę
	Zbyt długi wąż wysokociśnieniowy	Odłączyć przedłużacz węża wysokociśnieniowego (maksymalna jego długość to 7 m)
Ciśnienie jest stabilne, ale zbyt niskie Wskazówka: Niektóre akcesoria mogą spowodować spadek ciśnienia	Zużyta dysza	Wymienić dyszę
	Zużyty zawór włączający/wyłączający	Nacisnąć spust pięciokrotnie w krótkich odstępach czasu
Silnik pracuje, ale ciśnienie jest niskie lub nie występuje w ogóle ciśnienie robocze	Brak dopływu wody	Podłączyć dopływ wody
	Zatkany filtr	Wyczyścić filtr
	Zatkana dysza	Wyczyścić dyszę
Myjka uruchamia się samoczynnie	Nieszczelna pompa lub pistolet	Skontaktować się z autoryzowanym serwisem Bosch
Urządzenie jest nieszczelne	Pompa jest nieszczelna	Niewielkie przepuszczanie wody jest dopuszczalne. W przypadku znacznego przepuszczania wody należy skontaktować się z punktem obsługi klienta

Konserwacja i serwis

Konserwacja

- ▶ **Przed przystąpieniem do jakichkolwiek prac przy urządzeniu należy wyjąć wtyczkę z gniazda i zdemontować podłączenie do wody.**

Wskazówka: Następujących czynności konserwacyjnych należy dokonywać regularnie, aby zagwarantować długą i wydajną pracę urządzenia.

Regularnie kontrolować urządzenie pod kątem oczywistych usterek, takich jak luźne połączenia i zużyte lub uszkodzone elementy konstrukcyjne.

Kontrolować, czy osłony urządzenia i zabezpieczenia są w pełni sprawne i właściwie zamontowane. Przed rozpoczęciem pracy z urządzeniem należy przeprowadzić wszelkie konieczne konserwacje i naprawy.

Jeżeli konieczna okaże się wymiana przewodu przyłączeniowego, należy zlecić ją firmie Bosch lub w autoryzowanym przez firmę Bosch punkcie naprawy elektronarzędzi, co pozwoli uniknąć ryzyka zagrożenia bezpieczeństwa.

Po zakończeniu użytkowania/Przechowywanie

Uruchomić włącznik/wyłącznik, a następnie spust, aby opróżnić wąż wysokociśnieniowy.

Przy pomocy miękkiej szczotki i szmatki dokładnie wyczyścić zewnętrzne elementy myjki wysokociśnieniowej. Nie wolno używać wody, rozpuszczalników i nabyłyszczaczy. Usunąć wszystkie zabrudzenia, w szczególności z otworów wentylacyjnych silnika.

Przechowywanie po upływie sezonu: Należy opróżnić pompę z wody, uruchamiając silnik na parę sekund i naciskając kilkakrotnie spust.

Nie wolno stawiać na urządzeniu żadnych przedmiotów.

112 | Česky

Urządzenie należy przechowywać w miejscu chronionym przed mrozem.

Upewnij się, że przewód nie zakleszczył się podczas magazynowania. Nie zginać węża wysokociśnieniowego.

Obsługa klienta oraz doradztwo dotyczące użytkowania

www.bosch-do-it.com

Przy wszystkich zgłoszeniach i zamówieniach części zamiennych konieczne jest podanie dziesięciocyfrowego numeru katalogowego, znajdującego się na tabliczce znamionowej urządzenia.

Polska

Robert Bosch Sp. z o.o.
Serwis Elektronarzędzi
Ul. Jutrzenki 102/104
02-230 Warszawa

Na www.serwisbosch.com znajdują Państwo wszystkie szczegóły dotyczące usług serwisowych online.
Tel.: +48 227 154450
Faks: +48 227 154441
E-Mail: bsc@pl.bosch.com
www.bosch-pt.pl

Ochrona środowiska

Nie dopuszczać do przedostawania się środków chemicznych szkodliwych dla środowiska do gleby, wody gruntowej, stawów, rzek itp.

W przypadku stosowania preparatów czyszczących, należy przestrzegać danych zawartych na opakowaniu, w tym zalecanych stężeń.

W przypadku czyszczenia pojazdów silnikowych, należy przestrzegać przepisów lokalnych: Nie dopuszczać, by zmywany olej przedostawał się do cieków wodnych.

Usuwanie odpadów

Mijkę wysokociśnieniową, osprzęt i opakowanie należy oddać do powtórnego przetworzenia zgodnego z obowiązującymi przepisami w zakresie ochrony środowiska.



Nie wolno wyrzucać mijkę wysokociśnieniowych do odpadów z gospodarstwa domowego!

Tylko dla państw należących do UE:

Zgodnie z europejską wytycznymi Europejskiej Dyrektywy 2012/19/UE o starych, zużytych narzędziach elektrycznych i elektronicznych i jej stosowania w prawie krajowym, wyeliminowane niezdatne do użycia narzędzia elektryczne i elektroniczne należy zbierać osobno i doprowadzić do ponownego przetworzenia zgodnego z zasadami ochrony środowiska.

Zastrzeżenie prawa dokonywania zmian.

Česky

Bezpečnostní upozornění Vysvětlivky obrázkových symbolů



Všeobecné upozornění na nebezpečí.



Vodní paprsek nikdy nesměřujte na osoby, zvířata, stroj nebo elektrické díly.

Pozor: vysokotlaký paprsek může být nebezpečný, pokud se použije nedovoleným způsobem.



Podle platných předpisů nesmí být zařízení bez oddělovače systémů připojeno na vodovodní síť pitné vody. Použijte oddělovač systémů podle IEC 61770 typ BA. Voda, která proteče oddělovačem systémů, už není pitná voda.

Bezpečnostní upozornění pro vysokotlaké čističe



Čtete všechna varovná upozornění a pokyny.

Zanedbání při dodržování varovných upozornění a pokynů mohou mít za následek úraz elektrickým proudem, požár a/nebo těžká poranění.

Na stroji umístěné výstražné a upozorňovací štítky podávají důležitá upozornění pro bezpečný provoz.

Vedle upozornění v návodu k provozu musí být respektovány všeobecné bezpečnostní předpisy a předpisy pro prevenci úrazů.

Připojení do sítě

- ▶ Napětí zdroje proudu musí souhlasit s údaji na typovém štítku stroje.
- ▶ Je doporučeno připojit tento stroj jen na zásuvku, která je jištěna proudovým chráničem s vybavovacím proudem 30 mA.
- ▶ Vytáhněte zástrčku ze zásuvky i tehdy, když ponecháte stroj jen na krátký čas bez dozoru.
- ▶ Elektrické napájení musí vyhovovat IEC 60364-1.
- ▶ Pokud je nutné nahrazení přívodního elektrického vedení, pak to nechte provést od výrobce, jeho autorizovaného zákaznického servisu nebo od k tomu určené osoby, aby se zabránilo ohrožení bezpečnosti.
- ▶ Síťovou zástrčku nikdy nadržte mokřýma rukama.
- ▶ Síťovou zástrčku během práce se strojem nevytahujte.
- ▶ Připojovací síťový kabel nebo prodlužovací kabel nepřejíždějte, nepřiskřípněte nebo jím neškubete, poněvadž jinak by se mohl poškodit. Kabel chraňte před horkem, olejem a ostrými hranami.
- ▶ Stroj nepoužívejte, pokud jsou síťový kabel nebo důležité díly, jako vysokotlaká hadice, stříkácí pistole nebo bezpečnostní vybavení, poškozené.
- ▶ Pozor: prodlužovací kabely nevyhovující předpisům mohou být nebezpečné.
- ▶ Při používání prodlužovacího kabelu musejí být zástrčka i spojka ve vodotěsném provedení. Prodlužovací

kabel musí mít průřez vodičů podle údajů v návodu k provozu a musí být chráněný proti stříkající vodě. Zástrčkový spoj nesmí ležet ve vodě.

- ▶ Pokud se mění zástrčka na kabelu napájení el. proudem nebo na prodlužovacím kabelu, musí zůstat zachována ochrana proti stříkající vodě a mechanická stabilita.

Připojení vody

- ▶ Dbejte předpisů firmy zásobující Vás vodou.
- ▶ Šroubení všech připojovacích hadic musí těsnit.
- ▶ Používejte pouze zesílenou hadici průměru 12,7 mm (1/2").
- ▶ Stroj by nikdy neměl být připojený na zdroj pitné vody bez zpětného ventilu. Voda, která protekla zpětným ventilem, se už nepokládá za pitnou.
- ▶ Vysokotlaká hadice nesmí být poškozená (nebezpečí prasknutí). Poškozená vysokotlaká hadice se musí neprodleně vyměnit. Smějí se používat pouze výrobcem doporučené hadice a spoje.
- ▶ Vysokotlaké hadice, armatury a spojky jsou důležité pro bezpečnost stroje. Používejte pouze výrobcem doporučené hadice, armatury a spojky.
- ▶ Na vodovodní přípojce se smí používat pouze čistá nebo filtrovaná voda.

Použití

- ▶ Před použitím zkontrolujte řádný stav a provozní bezpečnost stroje s

114 | Český

příslušenstvím. Jestliže stav není bezvadný, nesmí být používán.

- ▶ Nemiřte vodním paprskem na sebe ani na jiné osoby kvůli očištění oděvu nebo obuvi.
- ▶ Nesmí se nasávat žádné kapaliny s obsahem rozpouštědel, neředěné kyseliny, aceton nebo rozpouštědla včetně benzínu, ředidel na barvy a topného oleje, poněvadž jejich rozprašované mlhy jsou vysoce zápalné, výbušné a jedovaté.
- ▶ Při nasazení stroje v nebezpečných prostorech (např. čerpací stanice) je třeba dbát příslušných bezpečnostních předpisů. Provoz v prostorech s nebezpečím výbuchu je zakázán.
- ▶ Stroj musí mít stabilní podklad.
- ▶ Při použití v uzavřených prostorech dbejte na dostatečné větrání. Zajistěte, aby vozidla byla během čištění vypnutá (vypnutý motor).
- ▶ Nepracujte na žebříku. Dbejte při práci na balkónech nebo jiných zvýšených plochách na to, abyste neustále viděli všechny okraje.
- ▶ Používejte pouze čisticí prostředky doporučené výrobcem stroje a dbejte varovných upozornění výrobce a upozornění k použití a k likvidaci.
- ▶ Všechny vodivé díly v pracovním prostoru musí být s ochranou proti stříkající vodě.
- ▶ Páčka spouště stříkací pistole nesmí být při provozu zajištěna v poloze „ON“.
- ▶ Noste vhodný ochranný oděv proti stříkající vodě. Nepoužívejte stroj v

dosahu jiných osob, ledaže mají tyto osoby na sobě ochranný oděv.

- ▶ Noste, je-li to nutné, vhodné ochranné vybavení (PSA) proti stříkající vodě, např. ochranné brýle, ochrannou masku proti prachu atd., abyste byli chráněni před vodou, částicemi a/nebo aerosoly, které se od předmětů odrážejí.
- ▶ **Při používání vysokotlakých čističů se mohou vytvářet aerosoly.** Vdechování aerosolů je zdraví škodlivé.
- ▶ Vysoký tlak může nechat objekty odrazit. Noste, je-li to nutné, vhodné osobní ochranné vybavení, např. ochranné brýle.
- ▶ Pro zabránění poškození pneumatik motorových vozidel/ventilek vysokotlakým paprskem čistěte jen s odstupem nejméně 30 cm. Prvním příznakem toho je změna zabarvení pneumatik. Poškozené pneumatiky motorových vozidel/ventilek jsou životu nebezpečné.
- ▶ Materiály s obsahem azbestu a další, jež obsahují látky ohrožující zdraví se nesmí ostříkovat.
- ▶ Doporučené čisticí prostředky nepoužívejte neředěné. Výrobky jsou jen potud bezpečné, pokud neobsahují žádné kyseliny, louhy nebo látky poškozující životní prostředí. Doporučujeme uchovávat čisticí prostředky mimo dosah dětí. Při kontaktu čisticího prostředku s očima je okamžitě důkladně opláchněte vodou, při spolknutí okamžitě konzultujte s lékařem.

- ▶ **Vysokotlaký čistič nikdy nepoužívejte bez filtru, se znečištěným nebo poškozeným filtrem.** Při použití vysokotlakého čističe bez filtru nebo se znečištěným či poškozeným filtrem zaniká záruka.
- ▶ Kovové díly mohou být po delším používání horké. Je-li to nutné, noste ochranné rukavice.
- ▶ Při špatných povětrnostních podmínkách, zejména při nastupující bouři, s vysokotlakým čističem nepracujte.

Obsluha

- ▶ Obsluhující osoba smí stroj používat jen v souladu s určením. Zohledněte místní dané skutečnosti. Při práci dávejte pozor na ostatní osoby, zvláště děti.
- ▶ Stroj smí být používán pouze osobami, jež jsou seznámeny s používáním a ovládáním nebo osoby, které mohou podat důkaz, že mohou tento stroj obsluhovat. Stroj nesmí provozovat děti a mladiství.
- ▶ Nikdy nedovolte zahradní nářadí používat dětem, osobám s omezenými fyzickými, smyslovými nebo duševními schopnostmi či nedostatečnou zkušeností a/nebo nedostatečnými vědomostmi a/nebo osobám neseznámeným s těmito pokyny. Národní předpisy možná omezují věk obsluhy.
- ▶ Děti by měly být pod dohledem, aby bylo zajištěno, že si se zahradním nářadím nehrají.

- ▶ Stroj, když je zapnutý, nesmí být ponechán bez dozoru.
- ▶ Vodní paprsek vystupující z vysokotlaké trysky vytváří zpětný ráz. Proto držte stříkací pistolí a kopí pevně oběma rukama.
- ▶ Stroj během provozu nepřidržujte. Pokud stojí na zemi, měl by mít vzpřímenou polohu, jak je zobrazeno v návodu k obsluze.

Přeprava

- ▶ Před přepravou stroj vypněte a zajistěte.

Údržba



- ▶ Před všemi pracemi čištění a údržby a před výměnou příslušenství stroj vypněte. Vytáhněte zástrčku, jestliže bude stroj provozován se síťovým napětím.
- ▶ Opravy smí provádět pouze autorizovaný servis Bosch.

Příslušenství a náhradní díly



- ▶ Smí se použít pouze příslušenství a náhradní díly, jež jsou uvolněny výrobcem. Originální příslušenství a originální náhradní díly zaručují bezporuchový provoz stroje.

Symbyly

Následující symboly mají význam pro čtení a pochopení návodu k provozu. Zapamatujte si symboly a jejich význam. Správná interpretace symbolů Vám pomůže elektronářadí lépe a bezpečněji používat.

Symbol	Význam
	Směr pohybu
	Hmotnost

116 | Česky

Symbol	Význam
	Zapnuto
	Vypnuto
	Příslušenství

Určené použití

Stroj je určen k čištění ploch a objektů venku, pro stroje, vozidla a čluny, pokud se použije příslušné příslušenství jako např. firmou Bosch schválený čisticí prostředek.

Určující použití se vztahuje na teplotu okolí mezi 0 °C a 40 °C.

Tento výrobek není vhodný pro průmyslové použití.

Stroj během provozu nepřidržíte. Pokud stojí na zemi, měl by mít vzpřímenou polohu, jak je zobrazeno v návodu k obsluze.

Technická data

Vysokotlaký čistič		EasyAquatek 100
Objednací číslo		3 600 HA7 E..
Jmenovitý příkon	kW	1,2
Teplota přítoku vody max.	°C	40
Množství vody na přítoku min.	l/min	5,5
Dovolený tlak	MPa	10
Jmenovitý tlak	MPa	6,7
Průtok	l/min	4,8
Maximální vstupní tlak	MPa	1
Funkce Autostop		●
Hmotnost podle EPTA-Procedure 01:2014	kg	3,7
Třída ochrany		 / II
Sériové číslo	Viz sériové číslo (typový štítek) na vysokotlakém čističi	

Údaje platí pro jmenovité napětí [U] 230 V. U odlišných napětí a podle země specifických provedení se mohou tyto údaje lišit.

Spínací jevy způsobují krátkodobé poklesy napětí. Při nepříznivých podmínkách sítě se může vyskytovat omezení jiných strojů. Při impedanci sítě menší než 0,153 ohmů se žádné rušení neočekává.

Informace o hluku a vibracích

Hodnoty hlučnosti zjištěny podle EN 60335-2-79.

Hodnocená hladina hluku A stroje činí typicky: hladina akustického tlaku 79 dB (A); hladina akustického výkonu 91 dB (A). Nepřesnost K = 3 dB.

Noste ochranu sluchu!

Celkové hodnoty vibrací a_{hv} (vektorový součet tří os) a nepřesnost K stanoveny podle EN 60335-2-79:

$$a_{hv} = 1,3 \text{ m/s}^2, K = 0,6 \text{ m/s}^2.$$

Montáž a provoz

Cíl počínání	Obrázek	Strana
Obsah dodávky	1	251
Připojení vysokotlaké hadice/stříkací pistole	2	252
Připojení vody	3	252
Připojení láhve s mycím prostředkem	4	253
Zapnutí/vypnutí	5	254
Nastavení paprsku trysky	6	254
Nastavení pracovního úhlu		
Pracovní pokyny	7	255
Trysku vyčistěte	8	256
Filtr vyčistěte	9	256
Skladování	10	257
Volba příslušenství	11	258

Uvedení do provozu

Elektrická bezpečnost



Pozor! Před údržbou nebo čištěním zahradní nářadí vypněte a vytáhněte síťovou zástrčku. Totéž platí, když je elektrický kabel poškozený, nařiznutý nebo zamotaný.

Vaše zahradní nářadí má z důvodu bezpečnosti ochrannou izolaci a nevyžaduje žádné uzemnění. Provozní napětí činí 230 V AC, 50 Hz (pro země mimo EU též 220 V nebo 240 V).

Pro zvýšení bezpečnosti používejte proudový chránič FI (RCD) s vybavovacím proudem maximálně 30 mA. Tento proudový chránič FI by měl být před každým použitím překontrolován.

Síťové a prodlužovací kabely se musejí pravidelně kontrolovat na znaky poškození a smějí se používat pouze v bezvadném stavu.

Je-li nutné nahrazení přívodního kabelu, pak to nechte kvůli zamezení ohrožení bezpečnosti provést firmou Bosch nebo autorizovaným servisem pro elektronářadí Bosch.

Používejte pouze schválené prodlužovací kabely.



POZOR: Prodlužovací kabely nevyhovující předpisu mohou být nebezpečné. Prodlužovací kabel, zástrčka a spojka musejí být vodotěsné a v provedení přípustném pro použití venku.

Používejte jen takové prodlužovací kabely, prodlužovací elektrická vedení nebo kabelové bubny, jež odpovídají normám EN 61242 / IEC 61242 nebo IEC 60884-2-7.

Pokud chcete k provozu nářadí použít prodlužovací kabel, jsou zapotřebí následující průřezy vodičů:

- Průřez vodiče 1,5 mm² pro prodlužovací kabely do maximální délky 20 m

Kabelové spoje (síťové zástrčky a zásuvky) by měly být suché a neměly by ležet na zemi.

Doporučujeme k tomu účelu použít kabelový buben, jehož zásuvka se nachází nejméně 60 mm nad zemí.

Upozornění: Pokud se použije prodlužovací kabel, musí mít – jak je popsáno v bezpečnostních předpisech – ochranný vodič, který je přes zástrčku spojený s ochranným vodičem Vašeho elektrického rozvodu.

Dbejte návodu k obsluze od výrobce prodlužovacího kabelu nebo kabelového bubnu a též národních předpisů k jejich používání.

Ve sporných případech se zeptejte vyškoleného elektrikáře nebo v nejbližším servisním zastoupení firmy Bosch.

Upozornění pro výrobky prodávané **mimo Velkou Británii**:
POZOR: pro Vaši bezpečnost je nutné, aby byla zástrčka, umístěná na zahradním nářadí, spojena s prodlužovacím kabelem. Spojka prodlužovacího kabelu musí být chráněná proti stříkající vodě, musí sestávat z gumy nebo být gumou potažena. Prodlužovací kabel se musí používat s odlehčením tahu.

Provoz

- **Mějte na paměti, že tento stroj nesmí běžet bez vody.**

Zapnutí

Vodovodní hadici (není v obsahu dodávky) spojte s vodovodní přípojkou a se strojem.

Zajistěte, aby byl síťový spínač v poloze „0“ a stroj připojte do zásuvky.

Otevřete vodovodní kohout.

Stiskněte blokování zapnutí spouště (zadní spínač na pistolové rukojeti), aby se uvolnila spoušť. Spoušť zcela stlačte až voda rovnoměrně vytéká a ve stroji ani ve vysokotlaké hadici se už nenachází žádný vzduch. Spoušť uvolněte. Stiskněte blokování zapnutí spouště (přední spínač na pistolové rukojeti).

Otočte síťový spínač. Stříkací pistolí nasměrujte dolů. Stiskněte blokování zapnutí spouště, aby se uvolnila spoušť. Spoušť zcela stlačte.

Funkce Autostop

Stroj vypne motor, jakmile se uvolní spoušť na rukojeti pistole.

Pracovní pokyny

Všeobecně

Zajistěte, aby vysokotlaký čistič stál na rovném podkladu.

Nechodte s vysokotlakou hadicí příliš daleko dopředu resp. netahejte vysokotlaký čistič za hadici. To může vést k tomu, že už nebude vysokotlaký čistič spolehlivě stát a převrátí se.

Vysokotlakou hadicí nezlamujte a nejezděte přes ni vozidlem. Chraňte vysokotlakou hadici před ostrými hranami nebo rohy.

Pracovní upozornění pro práce s čisticími prostředky

- **Používejte pouze takové čisticí prostředky, které jsou výslovně vhodné pro vysokotlaký čistič.**

Doporučujeme ve smyslu ochrany životního prostředí používat čisticí prostředky úsporně. Dbejte na nádrže umístěných doporučení k ředění.

S tímto výrobkem dodávaná vysokotlaká pěnová tryska má regulátor pro nastavení čisticího prostředku. Regulace se děje podle potřeby.

Doporučená čisticí metoda

Krok 1: odstraňte hrubou nečistotu.

Krok 2: namontujte láhev s čisticím prostředkem a takto naneste trochu čisticího prostředku.

Krok 3: spláchněte uvolněnou nečistotu a čisticí prostředek širokým vějířovitým paprskem.

Upozornění: Při čištění svislých ploch začněte s čisticím prostředkem dole a pracujte směrem nahoru. Při oplachování pracujte shora dolů.

Používání na alternativních zdrojích vody

Tento vysokotlaký čistič je samonasávací a dovoluje nasávání vody z nádob nebo přírodních zdrojů. Je **DŮLEŽITÉ**, aby byl na vstupu vody vyčištěný a vložený filtr Bosch a nasávala se pouze čistá voda.

Otevřené nádrže/nádoby a přírodní vodní zdroje

Použijte samonasávací příslušenství sestávající z:

- sací síto se zpětným ventilem
- 3 m zesílená sací hadice
- univerzální spojka pro vysokotlaký čistič

S tímto příslušenstvím může vysokotlaký čistič nasávat vodu z výšky 0,5 m nad vodní hladinou. To může trvat přibližně 15 sekund.

Ponořte 3 m hadici zcela pod vodu, aby se vytěsnil vzduch. 3 m sací hadici připojte na vysokotlaký čistič a zajistěte, aby sací síto zůstalo pod vodou.

Nechte vysokotlaký čistič s odejmutou stříkací pistolí běžet až z vysokotlaké hadice rovnoměrně teče voda. Pokud po 25 sekundách ještě žádná voda nevytéká, vypněte zařízení a zkontrolujte všechny přípoje. Pokud voda vytéká, vysokotlaký čistič vypněte a pro práci připojte stříkací pistolí a stříkací kopí.

Je důležité, aby hadice a spojky byly dobré kvality, těsně spojené a těsnění nepoškozená a rovně nasazená. Netěsné přípoje mohou bránit nasávání.

Nádoby na vodu s vypouštěcím kohoutem

Pokud se má vysokotlaký čistič připojit na nádrž s vhodným vypouštěcím kohoutem, musí se nejprve vodovodní hadice (není v dodávce) připojit na kohout. Otevřete kohout, aby se vytěsnil všude vzduch z hadice a poté ji připojte na vysokotlaký čistič.

118 | Český

Hledání závad

Příznaky	Možná příčina	Náprava
Motor se nerozeběhne	Není zapojena zástrčka	Zástrčku připojte
	Vadná zásuvka	Použijte jinou zásuvku
	Vypnula pojistka	Pojistku vyměňte
	Poškozený prodlužovací kabel	Vyzkoušejte bez prodlužovacího kabelu
	Projevila se motorová ochrana	Motor nechte 15 min vychladnout
	Zamrzlý	Čerpadlo, vodovodní hadici nebo příslušenství nechte rozmraznout
Motor zůstává stát	Vypnula pojistka	Pojistku vyměňte
	Nesprávné napětí sítě	Zkontrolujte napětí sítě, musí odpovídat údajům na typovém štítku
	Projevila se motorová ochrana	Motor nechte 15 min vychladnout
Vypnula pojistka	Příliš slabá pojistka	Připojte se na okruh el.proudu, který je vhodné jištěn vzhledem k výkonu vysokotlakého čističe
Motor běží, ale není k dispozici žádný tlak	Částečně ucpaná tryska	Trysku vyčistěte
Projevuje se hluk motoru, ale žádná funkce	Nedostatečné napětí sítě	Zkontrolujte, zda napětí elektrické sítě odpovídá údajům na typovém štítku
	Příliš nízké napětí kvůli použití prodlužovacího kabelu	Zkontrolujte, zda je prodlužovací kabel vhodný
	Stroj nebyl dlouhou dobu používán	Obraťte se na autorizovaný servis Bosch
	Problémy s funkcí Autostop	Obraťte se na autorizovaný servis Bosch
Pulzující tlak	Vzduch ve vodovodní hadici nebo v čerpadle	Vysokotlaký čistič s otevřenou stříkací pistolí, otevřeným vodovodním kohoutem a při trysce nastavené na nízký tlak nechte běžet, až se dosáhne rovnoměrného pracovního tlaku
	Nekorektní zásobování vodou	Zkontrolujte, zda vodovodní přípojka odpovídá údajům v technických datech. Nejmenší vodovodní hadice, jež se smějí použít, jsou 1/2" nebo Ø 13 mm
	Ucpaný vodní filtr	Vodní filtr vyčistěte
	Zmáčknutá nebo zlomená vodovodní hadice	Vodovodní hadici položte rovně
	Příliš dlouhá vysokotlaká hadice	Odejměte prodloužení vysokotlaké hadice, max. délka hadice 7 m
	Tlak rovnoměrný, ale příliš nízký Upozornění: určité příslušenství způsobuje nízký tlak	Opotřebovaná tryska Opotřebovaný start/stop ventil
Motor běží, ale tlak je omezený nebo není žádný pracovní tlak	Není připojena voda Ucpaný filtr Ucpaná tryska	Připojte vodu Filtr vyčistěte Trysku vyčistěte
Vysokotlaký čistič startuje sám od sebe	Netěsnící čerpadlo nebo stříkací pistole	Obraťte se na autorizovaný servis Bosch
Stroj není těsný	Netěsnící čerpadlo	Nepatrné úniky vody jsou přípustné; u větších úniků kontaktujte zákaznický servis

Údržba a servis

Údržba

- Před všemi pracemi na stroji vytáhněte síťovou zástrčku a odpojte vodovodní přípojku.

Upozornění: Následující údržbové práce provádějte pravidelně, aby bylo zaručeno dlouhé a spolehlivé používání. Pravidelně kontrolujte stroj na zjevné závady, jako je volné upevnění a opotřebované nebo poškozené díly konstrukce.

Zkontrolujte, zda jsou kryty a ochranné přípravky nepoškozené a správně namontované. Před použitím proveďte případně nutnou údržbu a opravy.

Je-li nutné nahrazení přívodního kabelu, pak to nechte kvůli zamezení ohrožení bezpečnosti provést firmou Bosch nebo autorizovaným servisem pro elektronářadí Bosch.

Po použití/uskladnění

Vypněte spínač a stiskněte spoušť, aby se vysokotlaká hadice vyprázdnila.

Zevnějšek vysokotlakého čističe očistěte s pomocí měkkého kartáče a hadříku. Nesmějí se používat voda, rozpouštědlo a leštící prostředek. Odstraňte všechny nečistoty, zejména očistěte větrací otvory motoru.

Uskladnění po konci sezóny: vyprázdněte všechnu vodu z čerpadla tím, že necháte motor několik sekund běžet a stisknete spoušť.

Na stroj nestavte žádné další předměty.

Zařízení skladujte v nezamrzajícím prostředí.

Zajistěte, aby se kabely během skladování nepřiskříply. Vysokotlakou hadicí nelamte.

Zákaznická a poradenská služba

www.bosch-do-it.com

Při všech dotazech a objednávkách náhradních dílů nezbytně prosím uvádějte 10-místné objednací číslo podle typového štítku stroje.

Czech Republic

Robert Bosch odbytová s. r. o.

Bosch Service Center PT

K Vápence 1621/16

692 01 Mikulov

Na www.bosch-pt.cz si můžete objednat opravu Vašeho stroje nebo náhradní díly online.

Tel.: +420 519 305700

Fax: +420 519 305705

E-Mail: servis.naradi@cz.bosch.com

www.bosch.cz

Ochrana životního prostředí

Chemikálie zatěžující životní prostředí nesmějí proniknout do půdy, do spodních vod, do rybníků, vodních toků atd.

Při používání čistících prostředků přesně dodržte údaje na obalu a předepsanou koncentraci.

Při čištění motorových vozidel dbejte místních předpisů: musí se zamezit tomu, aby spláchnutý olej proniknul do spodní vody.

Zpracování odpadů

Vysokotlaký čistič, příslušenství a obaly mají být dodány k opětovnému zhodnocení nepoškozujícím životní prostředí.



Nevyhazujte vysokotlaké čističe do domovního odpadu!

Pouze pro země EU:

Podle evropské směrnice 2012/19/EU o starých elektrických a elektronických zařízeních a jejím prosazení v národních zákonech musejí být neupotřebitelná elektrická a elektronická zařízení rozebrána shromážděna a dodána k opětovnému zhodnocení nepoškozujícím životní prostředí.

Změny vyhrazeny.

Slovensky

Bezpečnostné pokyny

Vysvetlenie obrázkových symbolov



Všeobecné upozornenie na nebezpečenstvo.



Nikdy nesmerujte vodný lúč na ľudí, zvieratá, na prístroj alebo na elektrické súčiastky.

Dôležité upozornenie: Vysokotlakový vodný lúč môže byť nebezpečný, keď sa použije zneužívajúcim spôsobom.



Podľa platných predpisov sa tento produkt nesmie pripojiť bez systémového oddelenia na sieť pitnej vody. Používajte systémový oddelovač zodpovedajúci predpisu IEC 61770 typ BA. Voda, ktorá pretečie cez systémový oddelovač, už nie je pitnou vodou.

Bezpečnostné pokyny pre vysokotlakový čistič



Prečítajte si všetky Výstražné upozornenia a bezpečnostné pokyny.

Zanedbanie dodržiavania Výstražných upozornení a pokynov uvedených v nasledujúcom texte môže mať za následok zásah elektrickým prúdom, spôsobiť požiar a/alebo ťažké poranenie.

Výstražné a upozorňujúce štítky umiestnené na Vašom náradí poskytujú dôležité informácie pre bezpečné používanie tohto produktu.

Okrem pokynov v Návide na používanie treba dodržiavať aj Všeobecné bezpečnostné predpisy a predpisy o ochrane pred úrazmi.

Pripojenie na elektrickú sieť

- ▶ Napätie zdroja elektrického prúdu sa musí zhodovať s údajmi na typovom štítku náradia.
 - ▶ Odporúčame pripájať tento výrobok len na takú elektrickú zásuvku, ktorá je vybavená ochranným spínačom pri poruchových prúdoch s hodnotou 30 mA.
 - ▶ Vytiahnite zástrčku zo zásuvky aj vtedy, keď nechávate prístroj bez dozoru hoci len krátky čas.
 - ▶ Prívod elektrického prúdu musí zodpovedať požiadavkám IEC 60364-1.
 - ▶ Ak je potrebná výmena prívodnej šnúry, musí ju vykonať výrobca, jeho niektoré autorizované servisné stredisko ručného elektrického náradia alebo určená osoba s príslušnou kvalifikáciou, aby sa zabránilo ohrozeniu bezpečnosti používateľa.
 - ▶ Nikdy sa nedotýkajte zástrčky sieťovej šnúry mokrými rukami.
 - ▶ Nevyťahujte zástrčku prívodnej šnúry zo zásuvky počas práce s náradím.
 - ▶ Neprechádzajte po prívodnej šnúre ani po predlžovacej šnúre motorovým vozidlom, nestláčajte ich nadmieru,
- ani ich neťahajte, pretože by sa mohli poškodiť. Chráňte sieťovú šnúru pred horúčavou, olejom a ostrými hranami.
- ▶ Nepoužívajte tento produkt vtedy, keď je poškodená sieťová šnúra alebo niektoré dôležité súčiastky ako napr. vysokotlaková hadica, striekacia pištoľ alebo ochranné či bezpečnostné prvky.
 - ▶ Dôležité upozornenie: Nevhodné predlžovacie šnúry, ktoré nezodpovedajú predpisom, môžu predstavovať nebezpečenstvo.
 - ▶ V prípade používania predlžovacej šnúry musia byť zástrčka a spojka vo vodotesnom vyhotovení. Predlžovacia šnúra musí mať priemer vodičov podľa údajov uvedených v Návide na používanie a musí byť chránená pred ostrekovacou vodou. Zástrčkové spojenie sa nesmie nachádzať vo vode.
 - ▶ Keď bola vymenená zástrčka sieťovej šnúry výrobku alebo predlžovacia šnúra, treba zabezpečiť, aby zostala zachovaná ochrana proti striekajúcej vode aj mechanická stabilita.

Vodovodná prípojka

- ▶ Dodržiavajte predpisy prevádzkovateľa Vašej vodovodnej siete.
- ▶ Skrutkové spojenia všetkých hadicových prípojok musia byť tesné.
- ▶ Používajte len zosilnenú hadicu s priemerom 12,7 mm (1/2").
- ▶ Nikdy nepoužívajte tento produkt pripojený na vodovodné potrubie bez spätného ventilu. Voda, ktorá

pretečie spätným ventilom, sa už viac nepovažuje za pitnú vodu.

- ▶ Vysokotlaková hadica nesmie byť poškodená (hrozí nebezpečenstvo roztrhnutia). Poškodenú vysokotlakovú hadicu je potrebné neodkladne vymeniť za novú. Možno používať výlučne hadice a spojovacie prvky, ktoré odporúča výrobca.
- ▶ Vysokotlakové hadice, armatúry a spojky sú veľmi dôležité pre bezpečnosť tohto produktu. Používajte len také vysokotlakové hadice, armatúry a spojky, ktoré odporúča výrobca.
- ▶ Na vodovodnej prípojke sa smie použiť len čistá alebo filtrovaná voda.

Používanie

- ▶ Pred použitím treba vždy prekontrolovať, aký je stav výrobku a príslušenstva a skontrolovať ich prevádzkovú bezpečnosť. Ak tento stav nie je bezchybný, prístroj sa nesmie používať.
- ▶ Nesmerujte vodný lúč na seba ani na iné osoby s cieľom vyčistenia odevu alebo obuvi.
- ▶ Prístrojom sa nesmú nasávať žiadne kvapaliny, ktoré obsahujú rozpúšťadlá, nezriedené kyseliny, acetón alebo rozpúšťadlá vrátane benzínu, riedidiel farieb a vykurovacieho oleja, pretože rozstrekovaná hmla je vysoko zápalná, výbušná a jedovatá.
- ▶ Pri používaní prístroja v nebezpečnom prostredí (napr. na benzínových čerpadlách) treba dodržiavať príslušné bezpečnostné opatrenia. Živanie prístroja v priestoroch s nebezpečenstvom výbuchu je zakázané.
- ▶ Prístroj sa musí vždy nachádzať na nejakej pevnej podložke.
- ▶ Pri použití v uzavretých miestnostiach zabezpečte dostatočné vetranie. Postarajte sa o to, aby boli motorové vozidlá počas čistenia vypnuté (vypnutý motor).
- ▶ Nepracujte na rebríku. Pri práci na balkóne alebo na podobných zvýšených plochách dbajte na to, aby ste stále videli všetky hrany.
- ▶ Používajte len čistiace prostriedky, ktoré odporúča výrobca prístroja, a dodržiavajte jeho pokyny o používaní a likvidácii prístroja a výstražné upozornenia výrobcu.
- ▶ Všetky súčiastky v pracovnom priestore prístroja, ktoré sú pod napätím, musia byť chránené proti ostrekujúcej vode.
- ▶ Spúšťacia páčka striekacej pištole sa nesmie pri prevádzke zablokovať v polohe „ON“.
- ▶ Majte na sebe vhodné pracovné oblečenie, ktoré Vás ochraňuje pred ostrekujúcou vodou. Nepoužívajte prístroj v dosahu osôb, okrem prípadu, že tieto osoby majú na sebe ochranný odev.
- ▶ Ak je to nutné, používajte vhodné ochranné prostriedky (PSA) proti ostrekujúcej vode, napr. ochranné okuliare, ochrannú dýchaciu masku a pod., aby ste sa chránili pred pevnými časticami a aerosólmi, ktoré sa môžu odraziť od niektorých predmetov.

► **Pri používaní vysokotlakových čističov sa môžu tvoriť aerosóly.**

Vdychovanie aerosólov poškodzuje zdravie.

- Vysoký tlak môže niektoré predmety vymrštiť naspäť. Ak je to nutné, používajte vhodné ochranné prostriedky, napríklad ochranné okuliare.

- Aby ste vysokotlakovým lúčom vody nepoškodili pneumatiky vozidla/ventily, čistite ich len zo vzdialenosti minimálne 30 cm. Prvým príznakom toho je sfarbenie pneumatiky. Poškodené pneumatiky motorového vozidla a poškodené ventily sú životnebezpečné.

- Materiály, ktoré obsahujú azbest alebo iné látky ohrozujúce zdravie, sa nesmú ostrekovať.

- Nepoužívajte však odporúčané čistiace prostriedky nezriedené. Tieto produkty sú bezpečné z toho dôvodu, lebo neobsahujú žiadne kyseliny, lúhy ani látky ohrozujúce životné prostredie. Odporúčame Vám, aby ste čistiace prostriedky skladovali tak, aby k nim nemali prístup deti. Pri kontakte čistiacich prostriedkov s očami si oči ihneď dôkladne vypláchnite vodou, v prípade prehltnutia okamžite vyhľadajte lekára.

► **Nikdy nepoužívajte vysokotlakový čistič bez filtra, ani so špinavým alebo s poškodeným filtrom.**

V prípade použitia vysokotlakového čističa bez filtra alebo so špinavým alebo poškodeným filtrom záruka zaniká.

- Kovové súčiastky môžu byť po dlhšom používaní veľmi horúce. V prípade potreby používajte ochranné pracovné rukavice.

- Za nepriaznivých poveternostných podmienok, najmä v prípade prichádzajúcej búrky, s vysokotlakovým čističom nepracujte.

Obsluha

- Obsluhujúca osoba smie používať prístroj len podľa určenia. Treba brať do úvahy aj miestne okolnosti a predpisy. Pri práci dávajte vedomý pozor na osoby vo Vašom okolí, predovšetkým na deti.

- Tento prístroj smú obsluhovať výlučne iba osoby, ktoré boli poučené o manipulácii s ním alebo také osoby, ktoré sa môžu preukázať, že tento prístroj vedú obsluhovať. Prístroj nesmú obsluhovať deti ani nedospelá mládež.

- Nikdy nedovoľne používať záhradné náradie deťom ani osobám s obmedzenými psychickými, senzorickými alebo duševnými schopnosťami alebo s nedostatočnými skúsenosťami a/alebo nedostatočnými vedomosťami, a takisto ani osobám neoboznámeným s týmto Návodom na používanie. Predpisy niektorých krajín môžu prípadne obmedzovať vek obsluhujúcej osoby.

- Dávajte pozor na deti, aby ste zabezpečili, že sa nebudú môcť s týmto záhradníckym náradím hrať.

- ▶ Keď je prístroj zapnutý, nesmie sa v žiadnom prípade nechávať bez dozoru.
- ▶ Prúd vody, vychádzajúci z vysokotlakovej dýzy, vytvára spätný ráz. Striekaciu pištoľ a striekací nástavec držte preto pevne.
- ▶ Počas používania prístroj nedržte. Mal by byť vo zvislej polohe, keď stojí na zemi, ako ukazuje obrázok v Návoде na používanie.

Transport

- ▶ Pred transportom prístroj vypnite a zabezpečte.

Údržba





- ▶ Pred každým čistením výrobku alebo jeho údržbou, ako aj pred výmenou príslušenstva prístroj vypnite. Keď je prístroj napájaný z elektrickej siete, vytiahnite zástrčku zo zásuvky.
- ▶ Opravy prístroja smú vykonávať len autorizované servisné opravovne výrobkov Bosch.

Príslušenstvo a náhradné súčiastky

- ▶ Možno používať len také príslušenstvo a také náhradné súčiastky, ktoré boli schválené výrobcom prístroja. Originálne príslušenstvo a originálne náhradné súčiastky zabezpečujú bezporuchovú prevádzku prístroja.

Symbols

Nasledujúce symboly sú na čítanie a pochopenie tohto Návođu na používanie veľmi dôležité. Dobré si tieto symboly a ich významy zapamätajte. Správna interpretácia týchto symbolov Vám bude pomáhať lepšie a bezpečnejšie používať toto ručné elektrické náradie.

Symbol	Význam
	Smer pohybu
	Hmotnosť
	Zap
	Vyp
	Príslušenstvo

Používanie podľa určenia

Tento výrobok je určený na čistenie plôch a objektov vo vonkajšom prostredí, na čistenie náradia, motorových vozidiel a člnov, pokiaľ sa použije zodpovedajúce príslušenstvo, ako napr. čistiace prostriedky schválené firmou Bosch.

Používanie podľa určenia sa vzťahuje na teplotu okolia medzi 0 °C a 40 °C.

Tento produkt nie je vhodný na profesionálne používanie.

Počas používania prístroj nedržte. Mal by byť vo zvislej polohe, keď stojí na zemi, ako ukazuje obrázok v Návođe na používanie.

Technické údaje

Vysokotlakový čistič		EasyAquatek 100
Vecné číslo		3 600 HA7 E..
Menovitý príkon	kW	1,2
Teplota pritekajúcej vody max.	°C	40
Množstvo pritekajúcej vody min.	l/min	5,5
Dovolený tlak	MPa	10
Menovitý tlak	MPa	6,7
Prietok	l/min	4,8
Maximálny vstupný tlak	MPa	1
Funkcia Autostop		●
Hmotnosť podľa EPTA-Procedure 01:2014	kg	3,7
Trieda ochrany		□/II
Sériové číslo		Pozri sériové číslo výrobku (typový štítok) na vysokotlakovom čističi

Tieto údaje platia pre menovité napätie [U] 230 V. V takých prípadoch, keď má napätie odlišné hodnoty a pri vyhotoveniach, ktoré sú špecifické pre niektorú krajinu, sa môžu tieto údaje odlišovať.

Proces zapínania spôsobí krátkodobý pokles napätia. Za nepriaznivých okolností v elektrickej sieti sa to môže negatívne odraziť na činnosti iných spotrebičov. Ak je impedancia siete menšia ako 0,153 ohm, výskyt porúch nemožno očakávať.

124 | Slovensky

Informácia o hlučnosti/vibráciách

Hodnoty hlučnosti zistené podľa EN 60335-2-79.

Vyhodnotená hodnota hladiny hluku A tohto náradia je typicky: Hladina akustického tlaku 79 dB (A); hladina akustického výkonu 91 dB (A). Nespoľahlivosť merania K = 3 dB.

Používajte chrániče sluchu!

Celkové hodnoty vibrácií a_h (suma vektorov troch smerov) a nepresnosť merania K zisťované podľa normy EN 60335-2-79:

$$a_h = 1,3 \text{ m/s}^2, K = 0,6 \text{ m/s}^2.$$

Montáž a používanie

Cieľ činnosti	Obrázok	Strana
Obsah dodávky (základná výbava)	1	251
Pripojenie vysokotlakovej hadice/ striekacej pištole	2	252
Vodovodná prípojka	3	252
Pripojenie fľaše s oplachovacím prostriedkom	4	253
Zapnutie/vypnutie	5	254
Nastavenie prúdu dýzy	6	254
Nastavenie pracovného uhla Pokyny na používanie	7	255
Vyčistite dýzu	8	256
Vyčistite filter	9	256
Skladovanie	10	257
Voľba príslušenstva	11	258

Uvedenie do prevádzky**Elektrická bezpečnosť**

Dôležité upozornenie! Predtým, ako začnete robiť údržbu alebo záhradnícke náradie čistíte, vypnite ho a vytiahnite zástrčku prívodnej šnúry zo zásuvky. To isté platí v prípade, ak je poškodená, narezaná alebo zauzlená prívodná šnúra.

Vaše záhradné náradie je kvôli bezpečnosti vybavené ochrannou izoláciou a nepotrebuje žiadne uzemnenie. Prevádzkové napätie výrobku je 230 V AC (striedavý prúd), 50 Hz (pre krajiny mimo EÚ 220 V alebo 240 V).

Na zvýšenie bezpečnosti odporúčame používať ochranný spínač pri poruchových prúdoch (FI) s maximálnym chybovým prúdom 30 mA. Tento ochranný spínač treba pred každým použitím prekontrolovať.

Sieťová a predlžovaciu šnúru treba pravidelne kontrolovať, či nevykazujú znaky poškodenia a smú sa používať len vtedy, keď sú v bezchybnom stave.

Ak je potrebná výmena prívodnej šnúry, musí ju vykonať firma Bosch alebo niektoré autorizované servisné stredisko ručného elektrického náradia Bosch, aby sa zabránilo ohrozeniu bezpečnosti používateľa náradia.

Používajte len schválené predlžovacie šnúry.



BUĎTE OPATRNÝ: Nevhodné predlžovacie šnúry, ktoré nezodpovedajú predpisom, môžu byť nebezpečné. Predlžovacia šnúra, zástrčka a spojka musia byť na používanie vo vonkajšom prostredí vyrobené vo vodotesnom vyhotovení, ktoré je schválené na používanie vo vonkajšom prostredí.

Používajte len predlžovacie šnúry, vedenia a predlžovacie káblové bubny, ktoré zodpovedajú normám EN 61242 / IEC 61242 alebo IEC 60884-2-7.

Ak chcete používať pri práci s týmto náradím predlžovaciu šnúru, treba dodržať nasledovné prierezy elektrických vodičov:

- Priemer vodiča 1,5 mm² pre predlžovaciu šnúru až do maximálnej dĺžky 20 m

Káblové spojky (sieťové zástrčky a zásuvky) musia byť suché a nesmú ležať na zemi.

Odporúčame používať na tento účel navijací bubon, ktorého zásuvka sa nachádza minimálne 60 mm nad zemou.

Upozornenie: Ak používate pri práci predlžovaciu šnúru, musí byť táto vybavená – ako je to popísané v Bezpečnostných predpisoch – ochranným vodičom, ktorý je prostredníctvom zástrčky prepojený s ochranným vodičom Vašho elektrického zariadenia.

Dodržiavajte Návod na používanie predlžovacej šnúry alebo navijacieho bubna ako aj národné predpisy na ich používanie.

V prípade pochybností prekonzultujte problém s vyučeným elektrikárom alebo s najbližším autorizovaným servisným strediskom Bosch.

Pokyny k produktom, ktoré **sa vo Veľkej Británii** nepredávajú:

UPOZORNENIE: Pre Vašu bezpečnosť je potrebné, aby zástrčka namontovaná na záhradníckom náradí bola spojená s predlžovacou šnúrou. Spojenie predlžovacej šnúry musí byť chránené pred ostrekujúcou vodou, musí byť vyrobené z gúmy, alebo musí byť potiahnuté gumou. Predlžovacia šnúra musí byť vybavená odľahčovacími prípravkami pri namáhaní na ťah.

Používanie

- **Pamätajte na to, že tento prístroj nemôže bežať bez vody.**

Zapnutie

Vodovodnú hadicu (nie je súčasťou základnej výbavy produktu) spojte s vodovodnou prípojkou a s prístrojom.

Zabezpečte, aby sa sieťový vypínač nachádzal v polohe „0“ a prístroj pripojte do zásuvky elektrickej siete.

Otvorte vodovodný kohútik.

Stlačte blokovanie zapnutia (zadný vypínač na pištoľovej rukoväti), aby ste uvoľnili spúšť. Spúšť stlačte celkom, až kým voda tečie rovnomerne, a v prístroji ani vo vysokotlakovej hadici sa nenachádzal žiaden vzduch. Uvoľnite spúšť. Stlačte blokovanie zapnutia (predný vypínač na pištoľovej rukoväti).

Otočte sieťový vypínač Striekaciu pištoľ nasmerujte smerom dole. Stlačte blokovanie zapnutia, aby ste uvoľnili spúšť. Spúšť stlačte celkom.

Funkcia Autostop

Prístroj samočinne vypne motor, hneď ako sa uvoľní spúšť na pištoľovej rukoväti.

Pokyny na používanie

Všeobecné pokyny

Zabezpečte, aby bol vysokotlakový čistič vždy postavený na rovnom podklade.

Nechodte s vysokotlakovou hadicou príliš ďaleko, resp. neťahajte prístroj za hadicu. Mohlo by to mať za následok to, že prístroj nebude spoľahlivo stáť a prevráti sa.

Vysokotlakovú hadicu neprelamujte a neprechádzajte cez ňu motorovým vozidlom. Chráňte vysokotlakovú hadicu pred ostrými hranami a rohmi.

Pracovné pokyny pre prácu s čistiacimi prostriedkami

- **Používajte len také čistiace prostriedky, ktoré sú výslovne vhodné pre vysokotlakový čistič.**

So zreteľom na ochranu životného prostredia Vám odporúčame, aby ste čistiace prostriedky používali úsporne. Dodržiavajte pokyny o riedení, uvedené na nádržke.

Vysokotlaková penová dýza, ktorá bola súčasťou balenia tohto produktu, má regulátor na nastavenie čistiaceho prostriedka. Regulácia sa robí podľa potreby.

Odporúčaná metóda čistenia

Krok 1: Odstráňte hrubú nečistotu.

Krok 2: Namontujte fľašu na oplachovací prostriedok a trochu čistiaceho prostriedka z nej naneste.

Krok 3: Vypláchnite uvoľnenú nečistotu čistiacim prostriedkom so širokým vejárovitým lúčom.

Upozornenie: Pri čistení začínajte so zvislými plochami s prostriedkom na odstraňovanie nečistoty/s čistiacim prostriedkom a postupujte smerom hore. Pri oplachovaní plochy postupujte zhora smerom dole.

Hľadanie porúch

Symptóm	Možná príčina	Odstránenie príčiny
Motor sa nerozbehne	Zástrčka nie je pripojená do zásuvky	Zasuňte zástrčku do zásuvky
	Porucha v zásuvke	Použite inú zásuvku
	Poistka vypadla	Vymeňte poistku
	Predlžovacia šnúra je poškodená	Pokúste sa zapnúť prístroj bez predlžovacej šnúry
	Motorový istič sa inicioval	Nechajte motor 15 minút vychladnúť
	Prístroj zamrzol	Nechajte čerpadlo, vodovodnú hadicu alebo príslušenstvo rozmraziť

Používanie na alternatívnych miestach s vodou

Tento vysokotlakový čistič je samonasávací a umožňuje nasávanie vody z nádrží alebo z prírodných zdrojov. Je **DÔLEŽITÉ**, aby bol na vstupe vody filter Bosch vyčistený a správne založený, aby sa nasávala len čistá voda.

Otvorené nádrže/zásobníky a prírodné vodné zdroje

Používajte samonasávacie príslušenstvo, ktoré tvoria:

- nasávacie sito so spätným ventilom
- 3 m dlhá zosilnená nasávacia hadica
- univerzálna spojka na pripojenie k vysokotlakovému čističu

Pomocou tohto príslušenstva môže vysokotlakový čistič nasávať vodu do výšky 0,5 m nad hladinu vody. To môže trvať približne 15 sekúnd.

Ponorte 3 m hadicu celkom do vody, aby ste z nej vytlačili vzduch. Nasuňte 3 m hadicu na vysokotlakový čistič a postarajte sa o to, aby nasávacie sito zostalo ponorené vo vode.

Nechajte bežať vysokotlakový čistič s demontovanou striekacou pištoľou, až kým bude voda vytekať z vysokotlakovej hadice rovnomerne. Keď ani po 25 sekundách voda nevyteká, vypnite vypínač a skontrolujte všetky prípojky. Keď voda tečie, vysokotlakový čistič vypnite a pripojte striekaciu pištoľ a rozprašovací rúrku, aby ste mohli pracovať.

Je dôležité, aby mala hadica i spojky dobrú kvalitu, spoje boli tesné a tesnenia nepoškodené a presne vložené. Netesné spoje môžu znemožniť nasávanie.

Nádrž na vodu s vypúšťacím ventilom

Keď sa má vysokotlakový čistič pripojiť na nádrž s vhodným vypúšťacím ventilom, treba najprv pripojiť na ventil hadicu na vodu (nie je súčasťou základnej výbavy). Otvorte ventil, aby ste z hadice vypudili všetok vzduch a potom ju pripojte k vysokotlakovému čističu.

126 | Slovensky

Symptómy	Možná príčina	Odstránenie príčiny	
Motor zastavuje/zastavil	Poistka vypadla	Vymeňte poistku	
	Sieťové napätie nie je správne	Prekontrolujte napätie elektrickej siete, musí zodpovedať hodnote uvedenej na typovom štítku prístroja	
Vypadla poistka	Motorový istič sa inicioval	Nechajte motor 15 minút vychladnúť	
	Poistka je príliš slabá	Pripojte prístroj na iný prúdový okruh, ktorý je vhodne zaistený poistkou zodpovedajúcou výkonu vysokotlakového čističa	
Motor beží, ale tlak sa nevytvára	Dýza je čiastočne upchatá	Vyčistite dýzu	
Zvuk motora počuť, ale nefunguje	Napätie siete je nedostatočné	Prekontrolujte, či sieťové napätie zodpovedá údajom na typovom štítku	
	Príliš nízke napätie spôsobené použitím nevhodnej predĺžovacej šnúry	Prekontrolujte, či je použitá vhodná predĺžovacia šnúra	
	Prístroj bol dlhší čas nepoužívaný	Obráťte sa na autorizované servisné stredisko Bosch	
	Problémy s funkciou Autostop	Obráťte sa na autorizované servisné stredisko Bosch	
Pulzujúci tlak	Vo vodovodnej hadici alebo v čerpadle je vzduch	Vysokotlakový čistič nechajte bežať s otvorenou striekacou pištoľou, otvoreným vodovodným kohútikom a s dýzou nastavenou na nízky tlak, kým sa dosiahne rovnomerný pracovný tlak	
	Napájanie vodou nie je korektné	Prekontrolujte, či vodovodná prípojka zodpovedá hodnotám uvedeným v časti Technické údaje. Skontrolujte, či vodovodná prípojka zodpovedá údajom uvedeným v Technických údajoch. Najmenšie hadice, aké sa smú používať, musia mať priemer 1/2" alebo Ø 13 mm	
	Vodný filter je upchatý	Vyčistite vodný filter	
	Vodovodná hadica je stlačená alebo prelomená	Vodovodnú hadicu položte rovno	
	Vysokotlaková hadica je príliš dlhá	Odstráňte predĺženie vysokotlakovej hadice, max. dĺžka vodovodnej hadice je 7 m	
	Tlak je rovnomerný, ale príliš nízky	Dýza je opotrebovaná	Dýzu vymeňte
Poznámka: Určité príslušenstvo spôsobuje nízky tlak	Ventil štart/stop je opotrebovaný	Spúšť 5 stlačte rýchlo niekoľkokrát za sebou	
	Motor beží, ale tlak je obmedzený, alebo sa pracovný tlak nevytvoril	Voda nie je pripojená	Pripojte prívod vody
		Filter je upchatý	Vyčistite filter
	Dýza je upchatá	Vyčistite dýzu	
Vysokotlakový čistič sa spúšťa sám od seba	Čerpadlo alebo striekacia pištoľ sú netesné	Obráťte sa na autorizované servisné stredisko Bosch	
Prístroj je netesný	Čerpadlo je netesné	Malé netesnosti sú prípustné. V prípade väčších netesností sa obráťte na autorizované servisné stredisko	

Údržba a servis

Údržba

- **Pred každou prácou na prístroji vyťahnite zástrčku prívodnej šnúry zo zásuvky a odpojte prívod vody.**

Upozornenie: Pravidelne vykonávajte nasledujúce práce na údržbe výrobku, aby ste zabezpečili jeho dlhodobé a spoľahlivé používanie.

Náradie pravidelne kontrolujte, či nemá viditeľné poruchy, ako napr. uvoľnené spoje, alebo opotrebované prípadne poškodené súčiastky.

Skontrolujte, či sú nepoškodené kryty a ochranné prvky a či sú správne namontované. Pred použitím vykonajte prípadne potrebnú údržbu alebo opravu produktu.

Ak je potrebná výmena prírodnej šnúry, musí ju vykonať firma Bosch alebo niektoré autorizované servisné stredisko ručného elektrického náradia Bosch, aby sa zabránilo ohrozeniu bezpečnosti používateľa náradia.

Po použití/uskladnenie

Zapnite vypínač a stlačte spúšť, aby ste vysokotlakovú hadicu vyprázdнили.

Vonkajšok vysokotlakového čističa dôkladne vyčistite pomocou mäkkej kefy a vyutierajte ho nejakou handrou. Nesmiete používať vodu ani žiadne rozpúšťadlá a leštiace prostriedky. Odstráňte všetky nečistoty, predovšetkým tie, ktoré sa usadili na vzduchových štrbinách motora.

Skladovanie po skončení sezóny Vyprázdňte vodu z čerpadla takým spôsobom, že necháte motor niekoľko sekúnd bežať a podržite stlačenú spúšť.

Nekladte na tento elektrický prístroj žiadne iné predmety.

Neskladujte prístroj v priestore, kde môže mrznúť.

Zabezpečte, aby nebola sieťová šnúra počas uskladnenia produktu nejakým spôsobom zacviknutá. Vysokotlakovú hadicu nekrčte a nelámte.

Servisné stredisko a poradenstvo pri používaní

www.bosch-do-it.com

Pri všetkých dopytoch a objednávkach náhradných súčiastok uvádzajte bezpodmienečne 10-miestne vecné číslo uvedené na typovom štítku výrobku.

Slovakia

Na www.bosch-pt.sk si môžete objednať opravu vášho stroja alebo náhradné diely online.

Tel.: +421 2 48 703 800

Fax: +421 2 48 703 801

E-Mail: servis.naradia@sk.bosch.com

www.bosch-pt.sk

Ochrana životného prostredia

Chemikálie, ktoré zafažujú životné prostredie, sa nesmú dostať do pôdy ani do spodnej vody, do rybníkov, do riek a pod.

V prípade použitia čistiacich prostriedkov presne dodržiavajte údaje uvedené na obale a predpísané riešenie.

Pri čistení motorových vozidiel dodržiavajte miestne predpisy: Treba zabrániť tomu, aby sa ostriešaný olej dostal do spodnej vody.

Likvidácia

Vysokotlakový čistič, príslušenstvo a obal treba dať na recykláciu šetriacu životné prostredie.



Neodhadzujte ručný vysokotlakový čistič do komunálneho odpadu!

Len pre krajiny EÚ:

Podľa Európskej smernice 2012/19/EÚ o starých elektrických a elektronických výrobkoch a podľa jej aplikácií v národnom práve Vášho štátu sa musia už nepoužiteľné elektrické a elektronické prístroje zbierať separovane a dávať na recykláciu zodpovedajúcu ochrane životného prostredia.

Zmeny vyhradené.

Magyar

Biztonsági előírások

A szimbólumok magyarázata



Általános tájékoztató a veszélyekről.



Sohase irányítsa a vízsugarat emberekre, állatokra, magára a készülékre, vagy más elektromos alkatrészekre.

Figyelem: A nagynyomású sugár veszélyes lehet, ha azt nem a rendeltetésének megfelelően használják.



A berendezést az érvényes előírásoknak megfelelően rendszerleválasztó nélkül az ivóvíz hálózatra csatlakoztatni. Használjon az IEC 61770 előírásainak megfelelő BA típusú rendszerleválasztót. Az a víz, amely keresztül folyik a rendszerleválasztón, már nem ivóvíz.

Biztonsági útmutató a nagynyomású tisztítók számára



Olvassa el az összes biztonsági figyelmeztetést és előírást. A következőkben leírt előírások betartásának

elmulasztása áramütésekhez, tűzhöz és/vagy súlyos testi sérülésekhez vezethet.

A készülékre felszerelt figyelmeztető és tájékoztató táblák a veszélymentes üzemhez szükséges fontos tájékoztatásokat tartalmazzák.

A Kezelési Útmutatóban található szabályok mellett az általános biztonsági és balesetelhárítási előírásokat is be kell tartani.

Áramcsatlakozás

- ▶ Az áramforrás feszültségének meg kell egyeznie a berendezés típus tábláján található adatokkal.
- ▶ Célszerű a berendezést csak olyan dugaszolóaljzathoz csatlakoztatni, amely fel van szerelve egy 30 mA hibaáram védőkapcsolóval.
- ▶ Akkor is húzza ki a csatlakozó dugót a dugaszolóaljzathoz, ha a berendezést akár csak rövid ideig felügyelet nélkül hagyja.
- ▶ Az elektromos feszültségellátásnak meg kell felelnie az IEC 60364-1 előírásainak.
- ▶ Ha a csatlakozó vezeték ki kell cserélni, ezzel a munkával a biztonság veszélyeztetésének elkerülésére a gyártót, a gyártó erre feljogosított vevőszolgálatát vagy egy megfelelő szakképzettségű személyt kell megbízni.
- ▶ Sohase fogja meg nedves kézzel a hálózati csatlakozó dugót.
- ▶ Ne húzza ki a hálózati csatlakozó dugót, miközben a készülékkel dolgozik.

- ▶ Ne menjen keresztül járművel a hálózati csatlakozó vezetéken vagy a hosszabbító kábelben, ne préselje össze és ne húzza meg erősen azt, mert megrongálódhat. A kábelt óvja meg az éles peremektől, magas hőmérséklettől és olajtól.
- ▶ Ne használja a készüléket, ha a hálózati tápvezeték vagy fontos alkatrészek, mint a magas nyomású tömlő, a szórópisztoly vagy a biztonsági berendezések megrongálódtak.
- ▶ Figyelem: A nem előírászerű hosszabbító kábelek veszélyesek lehetnek.
- ▶ Egy hosszabbító alkalmazása esetén csak vízhatlan kivitelű csatlakozó dugót és csatlakozást szabad használni. A hosszabbító vezeték keresztmetszetének meg kell felelnie az Üzemeltetési útmutató előírásainak és fröccsenő víz ellen védett kivitelben kell készülnie. A dugós csatlakozó nem fekszen vízben.
- ▶ A feszültség ellátó vagy hosszabbító kábel csatlakozó dugójának kicserélésekor a fröccsenő víz elleni védelemnek és a mechanikai stabilitásnak meg kell maradnia.

Vízcsatlakozás

- ▶ Ügyeljen a vízszolgáltató vállalat előírásainak betartására.
- ▶ Ügyeljen arra, hogy valamennyi csatlakozó tömlő csavarkötése tömör legyen.
- ▶ Csak egy 12,7 mm (1/2") átmérőjű, megerősített tömlőt használjon.

- ▶ A berendezést sohasem szabad visszaram szelep nélkül csatlakoztatni az ivóvízellátáshoz. A visszaram szelepen keresztülfolyt víz már nem tekinthető ivóvíznek.
 - ▶ A nagynyomású tömlőnek nem szabad megrongálódott állapotban lennie (szétrobbanási veszély). Egy megrongálódott nagynyomású tömlőt azonnal ki kell cserélni. Csak a gyártó által javasolt tömlőket és összeköttetéseket szabad használni.
 - ▶ A magas nyomású tömlők, szerelvények és csatlakozók a készülék biztonsága szempontjából igen fontos alkatrészek. Csak a gyártó által javasolt tömlőket, szerelvényeket és csatlakozásokat használja.
 - ▶ A vízcsatlakozásnál csak tiszta vagy szűrt vizet szabad használni.
- ### Alkalmazás
- ▶ A használat előtt ellenőrizze a berendezés és valamennyi tartozék előírás szerű állapotát és üzembiztonságát. Ha a berendezés vagy valamelyik tartozék nincs kifogástalan állapotban, nem szabad használni.
 - ▶ Ne irányítsa a vízsugarat saját magára, vagy más személyekre, hogy így tisztítsa meg a ruháját vagy cipőjét.
 - ▶ Sohase szívjon fel oldószert tartalmazó folyadékokat vagy higítatlan savakat, acetont és oldószereket, beleértve a benzint, festék-hígítót és fűtőolajat, mivel ezeknek az anyagoknak a ködpermete igen gyúlékony, robbanékony és mérgező.
 - ▶ A berendezés veszélyes területeken (például töltő állomások) való használata esetén tartsa be a megfelelő biztonsági előírásokat. A berendezést robbanásveszélyes helyiségekben üzemeltetni tilos.
 - ▶ A berendezést stabil alpra kell helyezni.
 - ▶ Zárt helyiségben történő alkalmazás esetén ügyeljen a kielégítő szellőzésre. Gondoskodjon arról, hogy a gépjárművek a tisztítás során ki legyenek kapcsolva (motor KI).
 - ▶ Létrán állva ne dolgozzon. Erkélyeken vagy más, magasabban fekvő felületeken végzett munkák során ügyeljen arra, hogy a felület összes szélét mindig lássa.
 - ▶ Csak a berendezést gyártó cég által javasolt tisztítószeret használjon, és vegye figyelembe a gyártónak a használatra és a hulladékkezelésre vonatkozó, valamint egyéb tájékoztatóját.
 - ▶ A munkaterületen minden áram alatt álló résznek fröccsenő víz ellen védett kivitelben kell készülnie.
 - ▶ A szórópisztoly ravaszát üzem közben nem szabad a „ON” (BE) helyzetben rögzíteni.
 - ▶ Viseljen a fröccsenő víz elleni védelemre alkalmas védőruhát. Ne használja a berendezést, ha annak hatótávolságán belül más személyek védőruha nélkül tartózkodnak.
 - ▶ Szükség esetén viseljen megfelelő személyi védőfelszerelést a fröccsenő víz elleni védelemre,

130 | Magyar

például védőszemüveget, porvédő maszkot, hogy védje magát a víz, részecskék és aeroszolok ellen, amelyeket a tárgyak visszaverhetnek.

- ▶ **A magasnyomású tisztítók használata során aeroszolok keletkezhetnek.** Az aeroszolok belélegzése egészségkárosító hatású.
- ▶ A magas nyomás következtében tárgyak visszapattanhatnak. Szükség esetén viseljen megfelelő személyi védőfelszerelést, például védőszemüveget.
- ▶ A nagynyomású vízszugár által kiváltott megrongálódások megelőzésére a gépjárművek gumibroncsait és szelepeit csak legalább 30 cm távolságból szabad tisztítani. A megrongálódás első jele a gumibroncsok elszíneződése. A megrongálódott gumibroncsok/szelepek életveszélyesek.
- ▶ Az azbesztet és egyéb, az egészségre káros hatású anyagokat tartalmazó tárgyakat nem szabad a berendezéssel lefröcskölni.
- ▶ A javasolt tisztítószerket ne használja hígítatlanul. A termékek biztonságosak, mivel nem tartalmaznak savakat, lúgokat vagy a környezetromláló hatású anyagokat. A tisztítószerket célszerű a gyerekek által el nem érhető helyen tárolni. Ha a tisztítószer valakinek a szemébe jut, azt azonnal, bő vízzel ki kell öblíteni. A tisztítószer lenyelése esetén azonnal hívjon orvost.

- ▶ **Sohase használja a nagynyomású tisztítót szűrő nélkül, vagy egy elszennyeződött vagy megrongálódott szűrővel.** Ha a nagynyomású tisztítót szűrő nélkül, vagy elszennyeződött szűrővel használja, a szavatosság megszűnik.
- ▶ Fémalkatrészek hosszabb használat során forróvá válhatnak. Szükség esetén viseljen védő kesztyűt.
- ▶ Rossz időjárási feltételek esetén, mindenek előtt egy közeledő vihar esetén ne dolgozzon a nagynyomású tisztítóval.

Kezelés

- ▶ A kezelő személy a berendezést csak a rendeltetésének megfelelően használja. Vegye figyelembe a helyi adottságokat. Munka közben tudatosan ügyeljen a közelben lévő más személyekre, mindenek előtt gyerekekre.
- ▶ A berendezést csak olyan személyek használhatják, akik a berendezés használatában és kezelésében megfelelő kiképzésben részesültek, vagy akik igazolni tudják, hogy kezelni tudják a berendezést. A berendezést gyerekek vagy fiatalok nem üzemeltethetik.
- ▶ Sohase engedje meg, hogy gyermekek, korlátozott fizikai, érzékelési vagy szellemi képességű, illetve kellő tapasztalattal és/vagy tudással nem rendelkező és/vagy az ezen utasításokat nem jól ismerő személyek ezt a kerti kiegészítőt használják. Az Ön országában

érvényes előírások lehet, hogy korlátozzák a kezelő korát.

- ▶ A gyerekeket felügyelni kell, hogy garantálni lehessen, hogy a kerti kiséggel ne játszanak.
- ▶ A berendezést bekapcsolt állapotban sohasem szabad felügyelet nélkül hagyni.
- ▶ A magas nyomású fúvókából kilépő vízszugár visszalökő hatást hoz létre. Ezért a szórópisztolyt és a permetező lándzsát szorosan fogja.
- ▶ Ne fogja szorosan üzem üzem közben a berendezést. A berendezésnek, ha a padlón áll, álló helyzetben kell lennie, ahogyan ez a használati utasításban le van írva.

Szállítás

- ▶ A szállítás előtt kapcsolja ki és biztosítsa kikapcsolt helyzetben a berendezést.

Karbantartás

- ▶ A berendezést bármely tisztítási és karbantartási munka megkezdése, valamint bármely tartozék kicserélése előtt ki kell kapcsolni. Húzza ki a hálózati csatlakozó dugót, ha a berendezést hálózati feszültséggel üzemelteti.
- ▶ A berendezést csak erre feljogosított Bosch vevőszolgálati műhelyek javíthatják.





Tartozékok és pótalkatrészek

- ▶ A berendezéshez csak a gyártó által engedélyezett tartozékokat és pótalkatrészek szabad használni. Az eredeti tartozékok és eredeti

pótalkatrészek garantálják a berendezés zavarmentes üzemét.

Jelképes ábrák

Az ezt követő jelmagyarázat az Üzemeltetési útmutató elolvasásának és megértésének megkönnyítésére szolgál. Jegyezze meg ezeket a szimbólumokat és jelentésüket. A szimbólumok helyes értelmezése segítségére lehet az elektromos kéziszerszám jobb és biztonságosabb használatában.

Jel	Magyarázat
	Mozgásirány
	Tömeg
	Be
	Ki
	Tartozékok

Rendeltetésszerű használat

A készülék felületek és tárgyak szabadban való tisztítására, berendezések, járművek és csónokok tisztítására szolgál, amennyiben megfelelő tartozékok, mint például a Bosch által engedélyezett tisztítószerek, kerülnek felhasználásra.

A rendeltetésszerű használat egy 0 °C és 40 °C közötti környezeti hőmérsékletre vonatkozik.

Ez a termék ipari méretekben való alkalmazásra nem alkalmas.

Ne fogja szorosan üzem üzem közben a berendezést. A berendezésnek, ha a padlón áll, álló helyzetben kell lennie, ahogyan ez a használati utasításban le van írva.

Műszaki adatok

Nagynyomású tisztító		EasyAquatank 100
Cikkszám		3 600 HA7 E..
Névleges teljesítményfelvétel	kW	1,2
Hozzáfolyási hőmérséklet max.	°C	40
Hozzáfolyási vízmennyiség min.	l/perc	5,5
Megengedett nyomás	MPa	10
Névleges nyomás	MPa	6,7

Az adatok [U] = 230 V névleges feszültségre vonatkoznak. Ettől eltérő feszültségek esetén és az egyes országok számára készült különleges kivitelekben ezek az adatok változhatnak.

A bekapcsolási folyamatok rövid időtartamú feszültségcsökkenést okoznak. Hátrányos hálózati viszonyok esetén ez negatív hatással lehet más berendezések működésére. Ha a hálózati impedancia alacsonyabb, mint 0,153 Ω nem kell hálózati zavarokra számítani.

132 | Magyar

Nagynyomású tisztító		EasyAquatek 100
Átfolyás	l/perc	4,8
Maximális bemeneti nyomás	MPa	1
Automatikus leállítási funkció		●
Súly az „EPTA-Procedure 01:2014” (01:2014 EPTA-eljárás) szerint	kg	3,7
Érintésvédelmi osztály		□/II
Gyári szám	Lásd a nagynyomású tisztítón elhelyezett gyári számot (típustábla)	

Az adatok [U] = 230 V névleges feszültségre vonatkoznak. Ettől eltérő feszültségek esetén és az egyes országok számára készült különleges kivitelekben ezek az adatok változhatnak.

A bekapcsolási folyamatok rövid időtartamú feszültségcsökkenést okoznak. Hátrányos hálózati viszonyok esetén ez negatív hatással lehet más berendezések működésére. Ha a hálózati impedancia alacsonyabb, mint 0,153 Ω nem kell hálózati zavarokra számítani.

Zaj és vibráció értékek

A zajmérési eredmények az EN 60335-2-79 szabványnak megfelelően kerültek meghatározásra.

A készülék A-értékelésű zajszintjének tipikus értékei: Hangnyomásszint 79 dB(A); hangteljesítményszint 91 dB(A). Bizonytalanság K = 3 dB.

Viseljen fülvédőt!

a_h rezgési összértékek (a három irány vektorösszege) és K bizonytalanság az EN 60335-2-79 szabvány szerint: $a_h = 1,3 \text{ m/s}^2$, K = 0,6 m/s^2 .

Felszerelés és üzemeltetés

A tevékenység célja	Ábra	Oldal
Szállítmány tartalma	1	251
A nagynyomású tömlő/szórópisztoly csatlakoztatása	2	252
Vízcsatlakozás	3	252
Az öblítőszeres palack csatlakoztatása	4	253
Be-/kikapcsolás	5	254
A fúvókasugár beállítása	6	254
A munkavégzési szög beállítása	7	255
Munkavégzési tanácsok	7	255
Fúvóka tisztítása	8	256
Szűrő tisztítása	9	256
Tárolás	10	257
Tartozék kiválasztása	11	258

Üzembe helyezés

Elektromos biztonsági előírások



Figyelem! A karbantartási vagy tisztítási munkák megkezdése előtt kapcsolja ki a kerti kismegépet és húzza ki a hálózati csatlakozó dugót. Ugyanez érvényes azokra az esetekre is, amikor a hálózati csatlakozó kábel megrongálódott, belevágtak, vagy beakadt valamibe.

Az Ön kerti kismegépe biztonsági megfontolásokból védőszigeteléssel van ellátva és földelésre nincs szüksége. Az üzemi feszültség 230 V AC, 50 Hz (az EU-n kívüli országokban 220 V vagy 240 V is lehetséges).

A biztonság megnövelésére használjon egy legfeljebb 30 mA hibaáramú hibaáram-kapcsolót. Ezt a hibaáramkapcsolót minden egyes használat előtt ellenőrizni kell.

A hálózati és hosszabbító kábel megrongálódásának esetleges jeleit rendszeresen ellenőrizni kell, a kábeleket csak kifogástalan állapotban szabad használni.

Ha a csatlakozó vezetékét ki kell cserélni, akkor a cserévé csak a magát a Bosch céget, vagy egy Bosch elektromos kéziszerszám-műhely ügyfélszolgálatát szabad megbízni, nehogy a biztonságra veszélyes szituáció lépjen fel.

Csak engedélyezett hosszabbító kábeleket használjon.



VIGYÁZAT: A nem előírászerű hosszabbító kábelek veszélyesek lehetnek. A hosszabbító kábeleknek, csatlakozó dugóknak és csatlakozásoknak vízhatlan, szabadtéri használatra engedélyezett kivitelűeknek kell lenniük.

Csak olyan hosszabbító kábeleket, vezetéküket és kábeldobokat használjon, amelyek megfelelnek az EN 61242 / IEC 61242 vagy az IEC 60884-2-7 szabványnak.

Ha a készülék üzemeltetéséhez egy hosszabbító kábelt akar használni, akkor a következő vezeték keresztmetszetekre van szükség:

- A vezeték keresztmetszete legfeljebb 20 m hosszúságú hosszabbító kábeleknel 1,5 mm^2

A kábelösszeköttetéseket (a csatlakozó dugókat és a dugaszoló aljzatokat) szárazon kell tartani, és nem szabad közvetlenül a földre fektetni.

Azt javasoljuk, hogy használjon erre a célra egy kábeldobot, amelynek a dugaszoló aljzata legalább 60 mm-rel a padló fölött van.

Megjegyzés: Ha egy hosszabbító kábelt használ, akkor annak – amint az a biztonsági előírásokban leírásra került – egy védővezetékkel kell rendelkeznie, amely a csatlakozó dugón keresztül össze van kötve az Ön elektromos berendezésének védővezetékével.

Vegye tekintetbe a hosszabbító kábel vagy a kábeldob gyártója által kiadott használati utasítást, továbbá az adott országban az ezek használatára vonatkozó előírásokat.

Kétséges esetekben kérdezzen meg erről egy megfelelő képzésű villanyszerelőt vagy a legközelebbi Bosch szerviz képviselőt.

Tájékoztató azon termékekről, amelyek **nem Nagy-Britanniában** kerülnek eladásra:

FIGYELEM: A kerti kisgépre szerelt csatlakozó dugót az Ön biztonsága érdekében össze kell kapcsolni a hosszabbító kábelrel. A hosszabbító csatlakozójának fröccsenő víz ellen védett kivitelűnek kell lennie, gumiból kell készülnie, vagy gumival kell bevonva lennie. A hosszabbítókábelrel csak egy húzásmenettel felszerelve szabad használni.

Üzemeltetés

► **Ügyeljen arra, hogy ezt a berendezést nem szabad víz nélkül üzemeltetni.**

Bekapcsolás

Csatlakoztassa a víztömlőt (nem tartozik a szállítmányhoz) a vízcsatlakozással és a berendezéssel.

Gondoskodjon arról, hogy a hálózati kapcsoló a „0” helyzetben álljon, majd csatlakoztassa a berendezést a dugaszolóaljzathoz.

Nyissa ki a vízcsapot.

Oldja fel a bekapcsolás reteszelését (hátsó kapcsoló a pisztoly fogantyúján), hogy ezzel szabadáá tegye a ravaszt. Nyomja be teljesen a ravaszt, amíg a víz egyenletesen folyik és nem marad levegő a készülékben és a nagynyomású tömlőben. Engedje el a ravaszt. Nyomja meg a bekapcsolás reteszelését (első kapcsoló a pisztoly fogantyúján).

Forgassa el a hálózati kapcsoló. Irányítsa lefelé a szórópisztolyt. Nyomja meg a bekapcsolás reteszelését, hogy szabadáá tegye a ravaszt. Nyomja be teljesen a ravaszt.

Automatikus leállítási funkció

A berendezés kikapcsolja a motort, mihelyt a kezelő elengedi a pisztoly fogantyúján elhelyezett működtető billentyűt.

Munkavégzési tanácsok

Általános tudnivalók

Gondoskodjon arról, hogy a nagynyomású tisztító sík alapon álljon.

Sohase menjen túl messze előre a nagynyomású tömlővel, illetve ne húzza maga után a nagynyomású tisztítót a tömlőnél fogva. Ez ahhoz vezethet, hogy a nagynyomású tisztító nem áll stabilan és feldől.

Ne törje meg a nagynyomású tömlőt és ne menjen át rajta egy gépjárművel. Óvja meg a nagynyomású tömlőt az éles sarkoktól vagy élektől.

Munkavégzési tanácsok a tisztítószerekkel végzett munkához

► **Csak olyan tisztítószereket használjon, amelyek kifejezetten a nagynyomású tisztítókhoz megfelelők.**

A környezetvédelmi megfontolásokról megfelelően azt javasoljuk, hogy csak takarékosan használja a tisztítószereket. Vegye figyelembe a tartályon megadott higítási javaslatokat.

Az ezzel a termékkel kiszállított nagynyomású habfúvóka egy szabályozóval van felszerelve, amely a tisztítószert beállítására szolgál. A szabályozást a szükségnek megfelelően kell végrehajtani.

A javasolt tisztítási módszer

1. lépés: Távolítsa el a durva szennyeződések.

2. lépés: Szerelje fel a tisztítószert palackot és vigyen fel egy kevés tisztítószert.

3. lépés: Öblítse le a fúvóka legyezőalakú sugarával a leoldott szennyeződések és a tisztítószert.

Megjegyzés: A függőleges felületek tisztítását kezdje a tisztítószerezrel alul és haladjon a munka során felfelé. A leöblítésnél felülről lefelé haladjon.

Alternatív víztelési pontokon való használat

Ez a nagy nyomású tisztító berendezés öntöltő és tartályokból vagy természetes forrásokból is fel tudja szívni a vizet. Igen **FONTOS**, hogy a víz bemeneti pontján fel legyen szerelve egy megtisztított Bosch-szűrő, és hogy csak tiszta víz kerüljön beszívásra.

Nyitott tartályok/tankok és természetes vizek

Használja az öntöltő tartozékokat, amelyek a következőkből állnak:

- Szívószita visszacsapó szeleppel
- 3 m megerősített szívótömlő
- Univerzális csatlakozó a nagynyomású tisztító berendezéshez

Ezekkel a tartozékokkal a nagynyomású tisztító berendezés 0,5 m magasságra képes a vizet a vízszint fölé felszívni. Ehhez kb. 15 másodpercre lehet szükség.

Méritse be teljesen a 3 m tömlőt a vízbe, hogy kiszorítsa belőle a levegőt. Csatlakoztassa a 3 m szívótömlőt a nagynyomású tisztító berendezéshez és gondoskodjon arról, hogy a szívószita a víz alatt maradjon.

Működtesse eltávolított szórópisztoly mellett a nagynyomású tisztító berendezést, amíg a víz egyenletesen kezd folyni a nagynyomású tömlőből. Ha 25 másodperc elteltével még mindig nem lép ki a víz, kapcsolja ki a berendezést és ellenőrizze az összes csatlakozást. Ha már folyik a víz, kapcsolja ki a nagynyomású tisztító berendezést és a munkához csatlakoztassa a szórópisztolyt és a permetező lándzsát.

Igen fontos, hogy csak jó minőségű tömlőt és csatlakozókat használjon, hogy azok tömített módon csatlakozzanak és a tömítések ne legyenek megrongálódva és egyenes helyzetben legyenek behelyezve. A tömítetlen csatlakozók gátolhatják a víz felszívását.

Leeresztő csappal felszerelt víztartály

Ha a nagynyomású tisztító berendezést egy megfelelő leeresztő csappal felszerelt víztartályhoz kell csatlakoztatni, akkor elsőként a víztömlőt (ez nem része a szállítmánynak) kell a csaphoz csatlakoztatni. Nyissa ki a csapot, hogy kiszorítsa az összes levegőt a tömlőből, majd csatlakoztassa a tömlőt a nagynyomású tisztító berendezéshez.

134 | Magyar

Hibakeresés

Probléma	Lehetséges ok	Elhárítás módja
A motor nem indul el	A csatlakozó dugó nincs bedugva a dugaszolóaljzatba	Csatlakoztassa a csatlakozó dugót
	A dugaszolóaljzat hibás	Használjon egy másik dugaszolóaljzatot
	A biztosíték leoldott	Cserélje ki a biztosítékot
	A hosszabbító kábel megrongálódott	Próbálja meg hosszabbító kábel nélkül
	A motorvédelem kioldott	Hagyja a motort 15 percig lehűlni
A motor állva marad	Befagyott	Olvassza fel a szivattyút, víztömlőt vagy tartozékokat
	A biztosíték leoldott	Cserélje ki a biztosítékot
	Nem helyes a hálózati feszültség	Ellenőrizze a hálózati feszültséget, a hálózati feszültségnek meg kell egyeznie a típustáblán megadott értéknek
A motorvédelem kioldott	A motorvédelem kioldott	Hagyja a motort 15 percig lehűlni
	A biztosíték túl gyenge	Csatlakoztassa a berendezést egy olyan áramkörhöz, amely a nagynyomású tisztító teljesítményének megfelelő biztosítókkal van ellátva
A motor jár, de nincs nyomás	A fúvóka részlegesen eldugult	Fúvóka tisztítása
Motorzaj van, de nincs működés	Nem kielégítő hálózati feszültség	Ellenőrizze, hogy a villamos hálózat feszültsége megfelel-e a típustáblán található adatoknak
	Túl alacsony feszültség egy hosszabbító alkalmazása miatt	Ellenőrizze, hogy a hosszabbító megfelelő-e
	A berendezést hosszú ideig nem használták	Forduljon egy erre feljogosított Bosch vevőszolgálathoz
	Problémák az autostop-funkcióval	Forduljon egy erre feljogosított Bosch vevőszolgálathoz
Pulzáló nyomás	Levegő van a víztömlőben vagy a szivattyúban	Járassa nyitott szórópisztoly, nyitott vízcsap és alacsony nyomásra beállított fúvóka mellett a nagynyomású tisztítót, amíg az el nem ér egy egyenletes üzemi nyomást
	A vízellátás nem felel meg a követelményeknek	Ellenőrizze, hogy a vízcsonk megfelelő-e a műszaki adatokban leírt értékeknek. A legvékonyabb megengedett víztömlő mérete 1/2" vagy Ø 13 mm
	A vízsűrő eldugult	Tisztítsa meg a vízsűrőt
	A víztömlő meg van törve vagy össze van préselve	Egyenesen fektesse le a víztömlőt
	A nagynyomású tömlő túl hosszú	Vegye le a nagynyomású tömlő hosszabbítását, a víztömlő legnagyobb megengedett hossza 7 m
A nyomás egyenletes, de túl alacsony Figyelem: Egyes tartozékok alacsonyabb nyomáshoz vezetnek	A fúvóka elhasználódott	Cserélje ki a fúvókát
	A start-/stoppszelep elhasználódott	5-ször gyorsan egymás után húzza meg a működtető billentyűt
A motor jár, de a nyomás korlátozott, vagy nincs üzemi nyomás	A berendezés nincs csatlakoztatva a vízvezetékhez	A vízvezeték csatlakoztatása
	A szűrő eldugult	Szűrő tisztítása
	A fúvóka eldugult	Tisztítsa meg a fúvókát
A nagynyomású tisztító magától elindul	A szivattyú vagy a szórópisztoly nincs jól tömítve	Forduljon egy erre feljogosított Bosch vevőszolgálathoz
A berendezés nem tömített	A szivattyú nincs jól tömítve	Kisebb mértékű vízszivárgások megengedettek; de nagyobb szivárgások esetén lépjen kapcsolatba a vevőszolgálattal

Karbantartás és szerviz

Karbantartás

- ▶ **A hálózati csatlakozó dugót a készüléken végzendő bármely munka megkezdése előtt húzza ki és szerelje le a víz csatlakozást is.**

Megjegyzés: Rendszeresen hajtsa végre az alábbi karbantartási munkákat, hogy biztosítsa a berendezés hosszú, megbízható működését.

Rendszeresen ellenőrizze, nem észlelhetők-e a berendezésen nyilvánvaló hiányosságok, mint laza rögzítések és elkopott vagy megrongált alkatrészek.

Ellenőrizze, hogy a burkolatok és védőberendezések nincsenek-e megrongálódva és helyesen vannak-e felszerelve. A használat előtt hajtsa végre a szükséges karbantartási és javítási munkákat.

Ha a csatlakozó vezetékét ki kell cserélni, akkor a cserével csak a magát a Bosch céget, vagy egy Bosch elektromos kéziszerszám-műhely ügyfélszolgálatát szabad megbízni, nehogy a biztonságra veszélyes szituáció lépjen fel.

Használat után/tárolás

Kapcsolja ki a be-/kikapcsolót és nyomja meg a ravaszt, hogy kiürítse a nagynyomású tömlőt.

Egy puha kefével és egy kendővel alaposan tisztítsa meg a nagynyomású tisztító külső részeit. Víz, oldószer és politúr használata tilos. Távolítsa el minden szennyeződést, különösen alaposan tisztítsa meg a motor szellőzőnyílásait.

Tárolás a szezon vége után: Ürítse ki az összes vizet a szivattyúból, ehhez működtesse néhány másodpercig a motort és működtesse a billentyűt.

Ne tegyen más tárgyakat a berendezésre.

A készüléket fagymentes környezetben tárolja.

Gondoskodjon arról, hogy a kábelek a tárolás során ne csípődjenek be. Ne törje meg és ne hajtsa be a magas nyomású tömlőt.

Vevőszolgálat és használati tanácsadás

www.bosch-do-it.com

Ha kérdései vannak, vagy pótalkatrészeket akar megrendelni, okvetlenül adja meg a berendezés típusábláján található 10-jegyű megrendelési számot.

Magyarország

Robert Bosch Kft.

1103 Budapest

Gyömrői út. 120.

A www.bosch-pt.hu oldalon online megrendelheti

készülékének javítását.

Tel.: +36 1 431 3835

Fax: +36 1 431 3888

E-mail: info.bsc@hu.bosch.com

www.bosch-pt.hu

Környezetvédelem

A környezetre káros vegyi anyagok nem szabad a talajvízbe, tavakba, folyókba, stb. jutniuk.

A tisztítószer használatakor pontosan tartsa be a csomagoláson megadott előírásokat és az előírt koncentrációt.

A motoros gépjárművek tisztítása során ügyeljen a helyi előírások betartására: Meg kell akadályozni, hogy a lemosott olaj a talajvízbe jusson.

Hulladékkezelés

A nagynyomású tisztítókat, a tartozékokat és a csomagolást a környezetvédelmi szempontoknak megfelelően kell újrafelhasználásra előkészíteni.



Ne dobja ki a nagynyomású tisztítókat a háztartási szemétkébe!

Csak az EU-tagországok számára:

Az elhasznált villamos és elektronikus berendezésekre vonatkozó 2012/19/EU európai irányelvnek és a megfelelő országos törvényeknek való átültetésének megfelelően a már nem használható elektromos és elektronikus berendezéseket külön össze kell gyűjteni és a környezetvédelmi szempontoknak megfelelően kell újrafelhasználásra leadni.

A változtatások joga fenntartva.

Русский

В состав эксплуатационных документов, предусмотренных изготовителем для продукции, могут входить настоящее руководство по эксплуатации, а также приложения.

Информация о подтверждении соответствия содержится в приложении.

Информация о стране происхождения указана на корпусе изделия и в приложении.

Дата изготовления указана на последней странице обложки Руководства.

Контактная информация относительно импортера содержится на упаковке.

Срок службы изделия

Срок службы изделия составляет 7 лет. Не рекомендуется к эксплуатации по истечении 5 лет хранения с даты изготовления без предварительной проверки (дату изготовления см. на этикетке).

Перечень критических отказов и ошибочные действия персонала или пользователя

- не использовать с поврежденной рукояткой или поврежденным защитным кожухом
- не использовать при появлении дыма непосредственно из корпуса изделия
- не использовать с перебитым или оголенным электрическим кабелем
- не использовать на открытом пространстве во время дождя (в распыляемой воде)
- не включать при попадании воды в корпус
- не использовать при сильном искрении
- не использовать при появлении сильной вибрации

Критерии предельных состояний

- перетёрт или повреждён электрический кабель
- повреждён корпус изделия

Тип и периодичность технического обслуживания

Рекомендуется очистить инструмент от пыли после каждого использования.

Хранение

- необходимо хранить в сухом месте
- необходимо хранить вдали от источников повышенных температур и воздействия солнечных лучей
- при хранении необходимо избегать резкого перепада температур
- хранение без упаковки не допускается
- подробные требования к условиям хранения смотрите в ГОСТ 15150 (Условие 1)

Транспортировка

- категорически не допускается падение и любые механические воздействия на упаковку при транспортировке

- при разгрузке/погрузке не допускается использование любого вида техники, работающей по принципу зажима упаковки
- подробные требования к условиям транспортировки смотрите в ГОСТ 15150 (Условие 5)

Указания по безопасности

Пояснение пиктограмм



Общее указание на наличие опасности.



Никогда не направляйте струю воды на людей, животных, аппарат или электрические части.

Внимание: Высоконапорная струя может быть опасна, когда она применяется не по назначению.



В соответствии с действующими предписаниями аппарат нельзя подключать к сети хозяйственно-питьевого водоснабжения без системного сепаратора. Используйте системный сепаратор в соответствии с IEC 61770 тип ВА. Вода, прошедшая через системный сепаратор, непригодна для питья.

Указания по технике безопасности для очистителя высокого давления



Прочтите все указания и инструкции по технике безопасности. Упущения в отношении указаний и инструкций по технике безопасности могут стать причиной поражения электрическим током, пожара и тяжелых травм.

Закрепленные на аппарате предупреждающие и

указывающие таблички содержат важные указания для безопасной работы с аппаратом.

Наряду с указаниями в руководстве по эксплуатации, следует учитывать общие правила по технике безопасности и предотвращению несчастных случаев.

Электроподключение

- ▶ Напряжение источника питания должно соответствовать данным на заводской табличке агрегата.
 - ▶ Рекомендуется включать этот агрегат только в розетку, оборудованную устройством защитного отключения на 30 мА.
 - ▶ Извлекайте вилку из розетки, даже если оставляете аппарат без присмотра лишь на короткое время.
 - ▶ Электропитание должно соответствовать требованиям IEC 60364-1.
 - ▶ При необходимости замены шнура питания обращайтесь во избежание опасности к производителю, в авторизованную сервисную мастерскую производителя или к квалифицированному специалисту.
 - ▶ Никогда не беритесь за штепсель мокрыми руками.
 - ▶ Не вытаскивайте штепсель из розетки, когда Вы работаете с инструментом.
 - ▶ Не переезжайте через шнур питания и через удлинитель, не сдавливайте их и не тяните за них, поскольку этим Вы можете повредить их. Защищайте шнур от высоких температур, масел и острых краев.
- ▶ Не используйте инструмент, если повреждены шнур питания или важные детали, напр., шланг высокого давления, пистолет или защитные устройства.
 - ▶ Внимание: Не предусмотренные удлинительные кабели могут повлечь за собой опасность.
 - ▶ При использовании удлинительного кабеля штепсель и муфта должны иметь водонепроницаемое исполнение. Удлинительный кабель должен иметь диаметр в соответствии с данными в инструкции по эксплуатации и должен быть защищенным от водяных брызг. Штепсельный разъем не должен лежать в воде.
 - ▶ При замене штепселя на сетевом или удлинительном кабеле защита от брызг воды и механическая стабильность должны быть сохранены.

Присоединение воды

- ▶ Учитывайте предписания Вашей организации по водоснабжению.
- ▶ Резьбовые соединения всех присоединительных шлангов должны быть плотными.
- ▶ Используйте только усиленный шланг диаметром 12,7 мм (1/2").
- ▶ Ни в коем случае не подсоединяйте инструмент к хозяйственно-

138 | Русский

питьевому водопроводу без обратного клапана. Вода, прошедшая через обратный клапан, больше не считается питьевой.

- ▶ Шланг высокого давления не должен иметь повреждений (опасность разрыва). Поврежденный шланг высокого давления необходимо немедленно заменить. Используйте шланги и соединения, рекомендованные изготовителем.
- ▶ Шланги высокого давления, арматура и муфты важны с точки зрения безопасности инструмента. Используйте только шланги, арматуру и муфты, рекомендованные изготовителем.
- ▶ Разрешается подключать только чистую или фильтрованную воду.

Эксплуатация

- ▶ Перед использованием проверяйте аппарат с принадлежностями на исправное состояние и эксплуатационную безопасность. Нельзя работать с аппаратом в неисправном состоянии.
- ▶ Не направляйте струю воды на себя или на других людей, чтобы очистить одежду или обувь.
- ▶ Нельзя собирать аппаратом жидкости, содержащие растворители, неразбавленные кислоты, ацетон и растворители, включая бензин, растворители красок и котельное топливо, поскольку образующийся при разбрызгивании туман обладает высокой воспламеняемостью, взрывоопасностью и является ядовитым.
- ▶ При использовании аппарата в опасных зонах (напр., на бензозаправочных станциях) соблюдайте соответствующие предписания по технике безопасности. Использовать аппарат во взрывоопасных помещениях запрещается.
- ▶ Аппарат должен иметь под собой стабильное основание.
- ▶ Работая в закрытых помещениях, обеспечьте достаточную вентиляцию. Убедитесь, что во время чистки автомобиль выключен (двигатель выключен).
- ▶ Не работайте, стоя на лестнице. Работая на балконах и прочих возвышениях, следите за тем, чтобы всегда видеть все края.
- ▶ Используйте только рекомендуемые изготовителем моющие средства и соблюдайте указания изготовителя по применению, утилизации и предупреждающие указания.
- ▶ Все токоведущие части в пределах рабочего диапазона должны быть защищены от брызг воды.
- ▶ Во время работы спусковой крючок пистолета не должен заклинивать в положении «ON».
- ▶ Надевайте соответствующую защитную одежду для защиты от водяных брызг. Не используйте инструмент, если в его радиусе

находятся люди без защитной одежды.

- ▶ Одевайте при необходимости подходящее снаряжение для защиты от водяных брызг, напр., защитные очки, пылезащитную маску и т. д., чтобы защитить себя от воды, отскакивающих частиц и/или аэрозолей.
- ▶ **Во время использования очистителя высокого давления могут образовываться аэрозоли.** Вдыхать аэрозоли вредно для здоровья.
- ▶ Под действием высокого давления возможно отбрасывание предметов. Одевайте при необходимости подходящее защитное снаряжение, напр., защитные очки.
- ▶ Чтобы не повредить высоконапорной струей автомобильные шины/клапаны, производите очистку только с расстояния минимум 30 см. Первым признаком повреждения является изменение цвета шины. Поврежденные автомобильные шины/клапаны опасны для жизни.
- ▶ Материалы с содержанием асбеста и другие материалы, содержащие вредные для здоровья вещества, нельзя обрабатывать струей под давлением.
- ▶ Не используйте рекомендуемые моющие средства в неразбавленном виде. Продукты безопасны в том смысле, что они не содержат кислот, щелочей и вредных для окружающей среды

веществ. Мы рекомендуем хранить моющие средства в недоступном для детей месте. При попадании моющего средства в глаза немедленно промойте глаза обильно водой, при проглатывании немедленно свяжитесь с врачом.

- ▶ **Не пользуйтесь очистителем высокого давления без фильтра, с грязным или с поврежденным фильтром.** При использовании очистителем высокого давления без фильтра или с загрязненным или поврежденным фильтром гарантия утрачивается.
- ▶ При продолжительной эксплуатации металлические части могут нагреваться. При необходимости надевайте защитные рукавицы.
- ▶ Не работайте с очистителем высокого давления при плохих погодных условиях, в частности, когда собирается гроза.

Эксплуатация

- ▶ Аппарат разрешается применять только согласно назначению. При работе учитывайте местные условия. При работе сознательно обращайтесь внимание на посторонних, особенно на детей.
- ▶ Аппарат разрешается использовать только лицам, обученным обращению с этим аппаратом, или лицам, которые в состоянии доказать, что они могут обслуживать этот аппарат. Не позволяйте детям или подросткам работать с этим аппаратом.

- ▶ **Никогда не позволяйте** пользоваться садовым инструментом детям, лицам с ограниченными физическими, сенсорными или умственными способностями или недостаточным опытом и знаниями и/или лицам, не знакомым с этими указаниями. Национальные предписания могут ограничивать возраст оператора.
- ▶ **Следите за детьми** и не позволяйте им играть с садовым инструментом.
- ▶ **Не оставляйте аппарат без присмотра** во включенном состоянии.
- ▶ **Выходящая из высоконапорного сопла струя воды** создает обратный удар. Поэтому крепко держите пистолет-распылитель и распылительную трубку.
- ▶ **Во время работы инструмента** не держите его крепко. На земле инструмент должен стоять вертикально, как показано в инструкции по эксплуатации.

Транспортировка

- ▶ **Перед транспортом** выключите и предохраните аппарат.

Техобслуживание

- ▶ **Выключайте аппарат** до начала работ по очистке, технического обслуживания и смены оснастки. Вынимайте вилку, если питание аппарата осуществляется от сети напряжения.





- ▶ **Ремонтные работы** разрешается выполнять только авторизованным фирмой Bosch сервисным мастерским.

Принадлежности и запчасти

- ▶ **Для аппарата** разрешается использовать только допущенные изготовителем принадлежности и запчасти. Оригинальные принадлежности и оригинальные запчасти обеспечивают исправную работу аппарата.

Символы

Следующие символы помогут Вам при чтении и понимании руководства по эксплуатации. Запомните символы и их значение. Правильная интерпретация символов поможет Вам правильнее и надежнее работать с электроинструментом.

Символ	Значение
	Направление движения
	Вес
	Вкл.
	Выкл.
	Принадлежности

Применение по назначению

Настоящий аппарат предназначен для очистки поверхностей объектов под открытым небом, для рабочих машин, автомобилей и лодок при применении допущенных фирмой Bosch принадлежностей, например, моющих средств.

Использование по назначению исходит из температуры окружающей среды от 0 °C до 40 °C.

Настоящее изделие не предусмотрено для профессиональной эксплуатации.

Во время работы инструмента не держите его крепко. На земле инструмент должен стоять вертикально, как показано в инструкции по эксплуатации.

Технические данные

Очиститель высокого давления		EasyAquatank 100	
Товарный №		3 600 NA7 E..	
Номинальная потребляемая мощность	кВт	1,2	
Температура на входе, не более	°C	40	
Расход воды на входе, не менее	л/мин	5,5	
Допустимое давление	МПа	10	
Номинальное давление	МПа	6,7	
Расход воды	л/мин	4,8	
Максимальное давление на входе	МПа	1	
Функция Autostop (автоматическое отключение насоса)		●	
Вес согласно ЕРТА-Procedure 01:2014	кг	3,7	
Класс защиты		□/II	
Серийный номер		См. серийный номер (заводская табличка) очистителя высокого давления	

Параметры указаны для номинального напряжения [U] 230 В. При других значениях напряжения, а также в специфическом для страны исполнении инструмента возможны иные параметры. Процессы включения вызывают кратковременные падения напряжения. При неблагоприятных условиях в сети возможно отрицательное воздействие на другие приборы. При полном сопротивлении сети не более 0,153 Ом никаких помех не ожидается.

Данные по шуму и вибрации

Значения звуковой эмиссии определены в соответствии с EN 60335-2-79.

A-взвешенный уровень шума от электроинструмента составляет обычно: уровень звукового давления 79 дБ (A); уровень звуковой мощности 91 дБ (A). Погрешность K = 3 дБ.

Одевайте наушники!

Суммарная вибрация a_h (векторная сумма трех направлений) и погрешность K определены в соответствии с EN 60335-2-79:

$$a_h = 1,3 \text{ м/с}^2, K = 0,6 \text{ м/с}^2.$$

Монтаж и эксплуатация

Действие	Рисунок	Страница
Комплект поставки	1	251
Подключение шланга высокого давления/пистолета-распылителя	2	252
Подключение воды	3	252

Действие	Рисунок	Страница
Подключение бачка для моющего средства	4	253
Включение/выключение	5	254
Настройка струи сопла	6	254
Настройка угла наклона инструмента		
Указания по работе	7	255
Прочистка сопла	8	256
Очистка фильтра	9	256
Хранение	10	257
Выбор принадлежностей	11	258

Включение

Электробезопасность



Внимание! Перед проведением работ по техническому обслуживанию или очистке, выключайте садовый инструмент и вытягивайте штепсельную вилку из розетки. Эти операции необходимо выполнять также и в том случае, если сетевой кабель поврежден, перерезан или запутался.

Из соображений безопасности Ваш садовый инструмент имеет защитную изоляцию и не нуждается в заземлении. Рабочее напряжение составляет 230 В ~, 50 Гц (для стран, не входящих в ЕС, также 220 В или 240 В).

В целях повышения уровня безопасности используйте устройство защитного отключения с током срабатывания не более 30 мА. Перед каждым использованием рекомендуется проверять исправность устройства защитного отключения.

Шнур и удлинитель необходимо регулярно проверять на наличие признаков повреждения, их разрешается использовать только в безупречном состоянии.

Если требуется поменять шнур, обращайтесь на фирму Bosch или в авторизованную сервисную мастерскую для электроинструментов Bosch.

Используйте только разрешенные удлинительные кабели.



ОСТОРОЖНО: От кабелей-удлинителей, не отвечающих предписаниям, может исходить опасность. Кабель-удлинитель, вилка и муфта должны быть выполнены в водонепроницаемом исполнении и допущены для использования под открытым небом.

Используйте только удлинители, удлинительные провода или кабельные барабаны, соответствующие нормам EN 61242 / IEC 61242 или IEC 60884-2-7.

Применяемые при эксплуатации инструмента удлинительные кабели должны иметь следующие значения поперечных сечений проводов:

- поперечное сечение проводов 1,5 мм² для удлинительного кабеля с максимальной длиной до 20 м

142 | Русский

Кабельные соединения (штепсели и розетки) должны быть сухими и не должны лежать на земле.

Рекомендуем использовать с этой целью кабельный барабан, розетка которого расположена на высоте не менее 60 мм над землей.

Указание: Кабель-удлинитель должен, по предписаниям техники безопасности, иметь защитный проводник, который соединен через вилку сети с защитным проводником Вашей электрической сети.

Соблюдайте инструкцию по эксплуатации производителя удлинительного кабеля или кабельного барабана, а также национальные предписания по их использованию.

В сомнительных случаях обратитесь к профессиональному электрику или в ближайшую сервисную мастерскую фирмы Bosch.

Указание для продуктов за пределами Великобритании: **ВНИМАНИЕ:** В интересах Вашей безопасности необходимо соединить штекер садового инструмента с кабелем-удлинителем. Соединительная муфта кабеля-удлинителя должна быть защищена от водяных брызг, сделана из резины или покрыта резиной. Кабель-удлинитель должен использоваться с приспособлением для разгрузки провода от натяжения.

Работа с инструментом

► **Примите во внимание, что аппарат не должен работать без воды.**

Включение

С помощью шланга (не входит в комплект поставки) подключите аппарат к водопроводу.

Перед подключением аппарата к штепсельной розетке установите выключатель сети в положение «0».

Открыть водопроводный кран.

Нажмите на блокиратор включения (задний выключатель на рукоятке пистолета-распылителя), чтобы отпустить спусковой крючок. Полностью прижмите спусковой крючок, чтобы вода выходила равномерной струей и из аппарата и напорного шланга вышел весь воздух. Отпустите спусковой крючок. Нажмите на блокиратор включения (передний выключатель на рукоятке пистолета-распылителя).

Поверните сетевой выключатель. Направьте пистолет-распылитель вниз. Нажмите на блокиратор включения, чтобы отпустить спусковой крючок. Полностью прижмите спусковой крючок.

Функция Autostop (автоматическое отключение насоса)

Аппарат отключает двигатель при отпускании спускового крючка на пистолете-распылителе.

Указания по применению

Общее

Убедитесь в том, что очиститель высокого давления стоит на ровной поверхности.

Не отходите со шлангом высокого давления слишком далеко и не тяните очиститель высокого давления за шланг. Это может привести к потере устойчивости и опрокидыванию очистителя высокого давления.

Не перегибайте шланг высокого давления и не наезжайте на него машиной. Защищайте шланг высокого давления от острых кромок или углов.

Рабочие инструкции для работ с мощными средствами

► **Используйте только моющие средства, специально предназначенные для очистителей высокого давления.**

В целях защиты окружающей среды рекомендуется использовать моющее средство экономно. Выполняйте указания по разбавлению, содержащиеся на этикетке бачка.

Высоконапорная насадка-пенообразователь, входящая в комплект поставки настоящего продукта, имеет регулятор для настройки средства для очистки. Регулировка производится в зависимости от потребности.

Рекомендуемый метод очистки

Шаг 1: Удалите крупные загрязнения.

Шаг 2: Монтируйте бачок для моющего средства и нанесите небольшое количество моющего средства.

Шаг 3: Смойте растворенную грязь и моющее средство широкой веерной струей.

Указание: При очистке вертикальных поверхностей начинайте смывать грязь/моющее средство снизу, работая снизу вверх. При ополаскивании работайте сверху вниз.

Применение с альтернативными источниками воды

Этот очиститель высокого давления работает по принципу самозасасывания и позволяет засасывать воду из емкостей или естественных водоемов. **ВАЖНО**, чтобы на входе воды стоял очищенный фильтр Bosch и чтобы использовалась только чистая вода.

Открытые баки/емкости и естественные водоемы

Используйте принадлежности для самовсасывания в следующем составе:

- сетчатый фильтр с обратным клапаном
- усиленный всасывающий шланг длиной 3 м
- универсальная муфта к очистителю высокого давления

С этими принадлежностями очиститель высокого давления может поднимать воду на высоту 0,5 м над уровнем воды. Это возможно прибл. на протяжении 15 с.

Опустите шланг длиной 3 м полностью в воду, чтобы вытеснить воздух. Подключите всасывающий шланг длиной 3 м к очистителю высокого давления и убедитесь в том, что сетчатый фильтр не выходит из воды.

Включите очиститель высокого давления со снятым пистолетом-распылителем, пока вода не начнет выходить равномерно из высоконапорного шланга. Если через 25 с воды еще не будет, выключите и проверьте все соединения. Если вода выходит, выключите очиститель высокого давления и подключите для работы пистолет-распылитель и распылительную трубку.

Важно, чтобы шланг и муфты имели хорошее качество, были плотно подключены и прокладки не имели повреждений и были установлены ровно. Негерметичные соединения могут мешать засасыванию.

Резервуары для воды со спускным краном

Если очиститель высокого давления нужно подключить к баку с подходящим спускным краном, сначала к крану нужно подключить шланг для воды (не входит в объем поставки). Откройте кран, чтобы из шланга вышел воздух, и подключите его затем к очистителю высокого давления.

Поиск неисправностей

Проблема	Возможная причина	Устранение
Двигатель не включается	Вилка не вставлена в розетку	Вставить вилку в розетку
	Неисправна штепсельная розетка	Воспользуйтесь другой штепсельной розеткой
	Сработал предохранитель	Замените предохранитель
	Поврежден кабель-удлинитель	Попробуйте без кабеля-удлинителя
	Сработала защита двигателя	Дайте двигателю остыть в течение 15 мин.
	Аппарат замерз	Дайте насосу, шлангу подачи воды или принадлежностям оттаять
Двигатель останавливается	Сработал предохранитель	Замените предохранитель
	Неправильное напряжение сети	Проверить напряжение сети, оно должно отвечать данным на заводской табличке
	Сработала защита двигателя	Дайте двигателю остыть в течение 15 мин.
Срабатывает предохранитель	Слабый предохранитель	Подключить к электросети с предохранителем, соответствующим мощности очистителя
Двигатель работает, но напора нет	Сопло забито	Прочистка сопла
Двигатель шумит, но ничего не происходит	Недостаточное напряжение в сети	Убедитесь в том, что напряжение в электросети соответствует данным на заводской табличке
	Слишком низкое напряжение из-за применения кабеля-удлинителя	Проверьте пригодность кабеля-удлинителя
	Аппарат долгое время не использовался	Обратитесь в авторизованную сервисную мастерскую Bosch
	Проблемы с функцией Autostop	Обратитесь в авторизованную сервисную мастерскую Bosch
Пульсирующее давление	Воздух в шланге или насосе	Включите очиститель высокого давления с открытым пистолетом, открытым водопроводным краном и форсункой, настроенной на низкое давление, пока не будет достигнуто равномерное рабочее давление
	Некорректное водоснабжение	Проверьте соответствие подачи воды с техническими данными. Минимальный допустимый диаметр шланга подачи воды 1/2" или Ø 13 мм
	Забит фильтр воды	Очистить фильтр воды
	Сдавлен или перегнут шланг подачи воды	Проложить шланг подачи воды прямо
	Завышена длина шланга высокого давления	Снять удлинитель шланга высокого давления, длина шланга не должна превышать 7 м

144 | Русский

Проблема	Возможная причина	Устранение
Равномерный, но низкий напор Указание: Какая-то принадлежность служит причиной низкого напора	Изношенное сопло Изношен клапан запуска и останова	Замените сопло Быстро 5 раз подряд приведите в действие спусковой крючок
Двигатель работает, но напор ограничен или рабочий напор отсутствует	Не подключен водопровод Забит фильтр Забито сопло	Присоединить подачу воды Очистка фильтра Прочистить сопло
Очиститель включается самостоятельно	Негерметичность насоса или пистолета	Обратитесь в авторизованную сервисную мастерскую Bosch
Негерметичность аппарата	Негерметичность насоса	Небольшие утечки воды допустимы; при больших утечках обратитесь в сервисную мастерскую

Техобслуживание и сервис

Техническое обслуживание

- ▶ **До начала работ по техобслуживанию или наладке аппарата выньте вилку сети из штепсельной розетки и отсоедините подачу воды.**

Указание: Для обеспечения продолжительного срока службы и надежной работы машины регулярно выполняйте следующие работы по техобслуживанию. Контроль инструмента на очевидные дефекты, как то, разболтавшееся крепление и изношенные или поврежденные части.

Контроль исправного состояния крышек и защитных устройств и их правильное крепление. Необходимые перед работой процессы по техобслуживанию или ремонту.

Если требуется поменять шнур, обращайтесь на фирму Bosch или в авторизованную сервисную мастерскую для электроинструментов Bosch.

После эксплуатации и хранения

Выключите выключатель и нажмите на спусковой крючок, чтобы опорожнить напорный шланг.

С помощью мягкой щетки и тряпки очистите снаружи очиститель высокого давления. Не разрешается применять воду, растворители и полирующие средства. Удалите все загрязнение, особенно с вентиляционных прорезей двигателя.

Хранение по окончании сезона: Удалите всю воду из насоса, запустив двигатель на несколько секунд, и нажмите на спусковой крючок.

Не кладите никакие предметы на аппарат.

Храните аппарат в защищенном от мороза месте.

Убедитесь, что кабель не пережат во время хранения. Не сгибайте шланг высокого давления.

Сервис и консультирование на предмет использования продукции

www.bosch-do-it.com

Пожалуйста, во всех запросах и заказах запчастей обязательно указывайте 10-значный товарный номер с заводской таблички инструмента.

Для региона: Россия, Беларусь, Казахстан, Украина

Гарантийное обслуживание и ремонт электроинструмента, с соблюдением требований и норм изготовителя производится на территории всех стран только в фирменных или авторизованных сервисных центрах «Роберт Бош».

ПРЕДУПРЕЖДЕНИЕ! Использование контрафактной продукции опасно в эксплуатации, может привести к ущербу для Вашего здоровья. Изготовление и распространение контрафактной продукции преследуется по Закону в административном и уголовном порядке.

Россия

Уполномоченная изготовителем организация:
ООО «Роберт Бош»
Вашутинское шоссе, вл. 24
141400, г. Химки, Московская обл.
Тел.: +7 800 100 8007
E-Mail: info.powertools@ru.bosch.com
www.bosch-pt.ru

Беларусь

ИП «Роберт Бош» ООО
Сервисный центр по обслуживанию электроинструмента
ул. Тимирязева, 65А-020
220035, г. Минск
Тел.: +375 (17) 254 78 71
Тел.: +375 (17) 254 79 16
Факс: +375 (17) 254 78 75
E-Mail: pt-service.by@bosch.com
Официальный сайт: www.bosch-pt.by

Казахстан

Центр консультирования и приема претензий
ТОО «Роберт Бош» (Robert Bosch)

г. Алматы,
Республика Казахстан
050012

ул. Муратбаева, д. 180
БЦ «Гермес», 7й этаж
Тел.: +7 (727) 331 31 00
Факс: +7 (727) 233 07 87

E-Mail: ptka@bosch.com

Полную и актуальную информацию о расположении сервисных центров и приемных пунктов Вы можете получить на официальном сайте:
www.bosch-professional.kz

Охрана окружающей среды

Химические реактивы, загрязняющие окружающую среду, не должны попадать в грунтовые воды, пруды, реки и т. п.

При применении моющих средств соблюдайте данные на упаковке и точно выдерживайте предписанные концентрации.

При очистке автомобилей учитывайте местные предписания. Смытое масло не должно попадать в грунтовые воды.

Утилизация

Очистители высокого давления, принадлежности и упаковку нужно сдавать на экологически чистую рекуперацию.



Не выбрасывайте очиститель высокого давления в бытовой мусор!

Только для стран-членов ЕС:

В соответствии с европейской директивой 2012/19/EU об отработанных электрических и электронных приборах и ее претворением в национальное законодательство отслужившие электрические и электронные приборы и инструменты нужно собирать отдельно и сдавать на экологически чистую рекуперацию.

Возможны изменения.

Українська**Вказівки з техніки безпеки****Пояснення щодо символів**

Загальна вказівка про небезпеку.



Ніколи не направляйте струмінь води на людей, тварин, прилад або електричні частини.

Увага: Струмінь під високим тиском може бути небезпечним при неправильному використанні.



У відповідності до чинних приписів прилад не дозволяється під'єднувати до мережі господарсько-питного водопостачання без системного сепаратора. Використовуйте системний сепаратор у відповідності до IEC 61770, тип VA. Вода, що проходить через системний сепаратор, непридатна для пиття.

Вказівки з техніки безпеки для очищувача високого тиску

Прочитайте всі застереження і вказівки.

Недотримання застережень і вказівок може призвести до ураження електричним струмом, пожежі та/або серйозних травм.

Прикріплені до приладу попереджувальні таблички містять важливі вказівки щодо безпечної роботи.

Поряд з вказівками в інструкції з експлуатації необхідно

враховувати загальні правила техніки безпеки та правила попередження нещасних випадків.

Підключення до джерела струму

- ▶ Напруга в джерелі струму повинна відповідати даним на заводській табличці приладу.
- ▶ Радимо підключати цей прилад лише до розетки, що захищена автоматом захисного вимкнення на 30 мА.
- ▶ Витягайте штепсель з розетки, навіть якщо залишаєте прилад без догляду лише ненадовго.
- ▶ Електричне живлення повинно відповідати IEC 60364-1.
- ▶ З метою уникнення небезпеки при заміні шнура живлення зверніться до виробника, в авторизовану сервісну майстерню виробника або до кваліфікованого фахівця.
- ▶ Ніколи не беріться за штепсель мокрими руками.
- ▶ Не витягайте штепсель з розетки, коли Ви працюєте з інструментом.
- ▶ Не переїжджайте, не здавлюйте та не смикайте мережевий шнур або подовжувальний шнур, оскільки його можна пошкодити. Захищайте шнур від високої температури, масла і гострих країв.
- ▶ Не використовуйте прилад, якщо пошкоджені шнур або важливі деталі, напр., шланг високого тиску, пістолет-розпилювач або захисні пристрої.

- ▶ Увага: Не передбачений подовжувальний кабель може бути небезпечним.
- ▶ При використанні подовжувального кабелю штепсель та муфта повинні мати водонепроникне виконання. Подовжувальний кабель повинен мати діаметр у відповідності до даних в інструкції з експлуатації та бути захищеним від водяних бризок. Штепсельний роз'єм не повинен лежати в воді.
- ▶ При заміні штепселів на шнурі приладу або подовжувачі треба зберігати захист від водяних бризок і механічну стабільність.

Патрубок для води

- ▶ Зважайте на приписи Вашого водопостачального підприємства.
- ▶ Всі сполучні шланги повинні бути щільно закручені.
- ▶ Використовуйте лише армований шланг з діаметром 12,7 мм (1/2").
- ▶ Ні в якому разі не під'єднуйте прилад до господарсько-питного водопроводу без зворотного клапану. Вода, що протекла через зворотній клапан, більше не вважається питною.
- ▶ Шланг високого тиску не повинен мати пошкоджень (небезпека розриву). У разі пошкодження шланг високого тиску необхідно негайно замінити. Дозволяється використовувати лише рекомендовані виробником шланги та кріплення.

- ▶ Шланги високого тиску, арматури та муфти важливі для безпеки приладу. Використовуйте лише шланги, арматури та муфти, які рекомендовані виробником.
- ▶ Дозволяється підключати лише чисту або фільтровану воду.

Використання

- ▶ Перед використанням необхідно перевіряти прилад з приладдям на предмет належного стану та безпечності в роботі. Якщо стан не бездоганний, приладом користуватися не дозволяється.
- ▶ Не спрямовуйте струмінь води на себе або на інших людей, щоб очистити одяг або взуття.
- ▶ Не дозволяється збирати приладом рідини, що містять розчинники, нерозбавлені кислоти, ацетон та розчинники, включаючи бензин, розріджувачі фарб та мазут.
- ▶ При використанні приладу у небезпечних зонах (напр., на бензоколонках) необхідно дотримуватися відповідних правил техніки безпеки. Працювати з приладом в приміщеннях, де існує небезпека вибуху, заборонено.
- ▶ Прилад повинен обпираватися на стійку основу.
- ▶ Працюючи у закритих приміщеннях, забезпечуйте достатню вентиляцію. Переконайтеся, що під час чищення автомобіль є вимкненим (двигун вимкнений).
- ▶ Не працюйте, стоячи на драбинах. Працюючи на балконах або інших підвищених поверхнях, слідкуйте за тим, щоб завжди бачити усі краї.
- ▶ Використовуйте лише миючі засоби, рекомендовані виробником приладу, та дотримуйтеся інструкцій з використання, вказівок щодо видалення та попереджень виробника.
- ▶ Всі струмопровідні частини в зоні роботи повинні бути захищені від бризок води.
- ▶ Під час роботи важіль вимикання пістолета-розпилювача не повинен заклинювати у положенні «ON».
- ▶ Одягайте відповідний захисний одяг для захисту від водяних бризок. Не користуйтеся приладом, якщо в його радіусі знаходяться люди без захисного одягу.
- ▶ За необхідністю вдягайте додатне спорядження для захисту від водяних бризок, напр., захисні окуляри тощо, щоб захистити себе від води, частинок та/або аерозолів, які можуть відскакувати від предметів.
- ▶ **Під час використання очищувачів високого тиску можуть утворюватися аерозолі.** Вдихання аерозолів є шкідливим для здоров'я.
- ▶ Предмети можуть відскакувати під дією великого тиску. За необхідністю вдягайте додатне захисне спорядження, напр., захисні окуляри.
- ▶ Щоб струменем під високим тиском не спричинити

пошкодження, очищуйте шини автомобілів/клапани лише з відстані мінімум 30 см. Першою ознакою пошкодження є зміна кольору шини. Пошкоджені автомобільні шини/клапани небезпечні для життя.

- ▶ Не можна обприскувати матеріали, що містять азбест, та інші матеріали, що містять шкідливі для здоров'я речовини.
- ▶ Не використовуйте нерозведені миючі засоби. Продукти є безпечними, лише якщо вони не містять кислот, лугів або шкідливих для оточуючого середовища речовин. Ми радимо зберігати миючі засоби у недоступному для дітей місці. Якщо миючий засіб потрапив в очі, негайно промийте очі ретельно водою; якщо Ви проковтнули рідину з миючим засобом, негайно зверніться до лікаря.
- ▶ **Не використовуйте очищувач високого тиску без фільтра, з брудним або з пошкодженим фільтром.** При використанні очищувача високого тиску без фільтра або з брудним чи пошкодженим фільтром гарантія втрачається.
- ▶ Металеві деталі можуть нагріватися після тривалої експлуатації. За необхідності вдягайте захисні рукавиці.
- ▶ Не працюйте з очищувачем високого тиску за поганих погодних умов, зокрема, коли збирається гроза.

Експлуатація

- ▶ Обслуговуюча особа повинна використовувати прилад лише за призначенням. Враховуйте місцеві умови. При роботі свідомо слідкуйте за іншими особами, зокрема, за дітьми.
- ▶ Працювати з приладом можна лише особам, які пройшли інструктаж з використання та поводження з приладом, або особам, які можуть надати підтвердження того, що вони вміють працювати з приладом. Дітям або молоді не дозволяється працювати з приладом.
- ▶ Ніколи не дозволяйте дітям, особам з обмеженими фізичними, сенсорними або розумовими здібностями або особам, у яких бракує досвіду та знань, і/або особам, які не знайомі з цими вказівками, користуватися садовим інструментом. Національні приписи можуть обмежувати допустимий вік користувача.
- ▶ Доглядайте за дітьми, щоб переконатися, що вони не грають із садовим інструментом.
- ▶ Ніколи не залишайте прилад без нагляду в увімкнутому стані.
- ▶ Струмінь води, що виходить з форсунки високого тиску, спричинює сіпання. З цієї причини пістолет-розпилювач і трубку потрібно тримати міцно.
- ▶ Під час експлуатації не тримайте міцно електроінструмент. На землі він повинен стояти вертикально, як

зображено в інструкції з експлуатації.

Транспортування

- ▶ Перед транспортуванням вимкніть та зафіксуйте прилад.

Технічне обслуговування





- ▶ Вимикайте прилад перед будь-якими роботами з очищення та технічного обслуговування і перед заміною приладдя. Якщо прилад працює від мережі, витягуйте штепсель.
- ▶ Ремонт можна проводити лише силами авторизованих сервісних майстерень Bosch.

Приладдя та запчастини

- ▶ Дозволяється використовувати лише приладдя та запчастини, дозволені виробником. Оригінальне приладдя та оригінальні запчастини гарантують безперебійну роботу приладу.

Символи

Наступні символи стануть Вам в пригоді, коли Ви будете читати та щоб зрозуміти інструкцію з експлуатації. Запам'ятайте ці символи та їх значення. Правильне розуміння символів допоможе Вам правильно та безпечно користуватися електроприладом.

Символ	Значення
	Напрямок руху
	Вага
	Вкл.
	Викл.
	Приладдя

Призначення приладу

Прилад призначений для очищення поверхонь і об'єктів надворі, а також приладів, автомобілів та човнів при використанні відповідного приладдя, як, напр., миючих засобів, що дозволені компанією Bosch.

Використання за призначенням розраховане на температуру зовнішнього середовища від 0 °C до 40 °C. Цей продукт не призначений для промислового використання.

Під час експлуатації не тримайте міцно електроінструмент. На землі він повинен стояти вертикально, як зображено в інструкції з експлуатації.

Технічні дані

Очищувач високого тиску		EasyAquatak 100
Товарний номер		3 600 NA7 E..
Ном. споживана потужність	кВт	1,2
Температура на вході макс.	°C	40
Кількість води на вході мін.	л/хвил.	5,5
Допустимий тиск	МПа	10
Ном. тиск	МПа	6,7
Пропускна здатність	л/хвил.	4,8
Максимальний тиск на вході	МПа	1
Функція автостоп		●
Вага відповідно до ЕРТА-Procedure 01:2014	кг	3,7
Клас захисту		□/II
Серійний номер		Див. серійний номер (заводська табличка) очищувача високого тиску

Параметри зазначені для номінальної напруги [U] 230 В. При інших значеннях напруги, а також у специфічному для країни виконанні можливі інші параметри.

Процеси вмикання спричиняють короточасні падіння напруги. За несприятливих умов у мережі це може впливати на інші прилади. При повному опорі в мережі менш за 0,153 Ом перешкоди не очікуються.

Інформація щодо шуму і вібрації

Значення звукової емісії отримані відповідно до EN 60335-2-79.

A-зважений рівень звукового тиску від приладу, як правило, становить: звукове навантаження 79 дБ(A); звукова потужність 91 дБ(A). Похибка K = 3 дБ.

Вдягайте навушники!

Сумарна вібрація a_h (векторна сума трьох напрямків) та похибка K визначені відповідно до EN 60335-2-79:
 $a_h = 1,3 \text{ м/с}^2$, $K = 0,6 \text{ м/с}^2$.

150 | Українська

Монтаж та експлуатація

Дія	Малюнок	Сторінка
Обсяг поставки	1	251
Підключення шланга високого тиску/пістолета-розприскувача	2	252
Патрубок для води	3	252
Під'єднання бачка для мийного засобу	4	253
Вмикання/вимикання	5	254
Налаштування струменя з сопла	6	254
Налаштування робочого кута Вказівки щодо роботи	7	255
Прочистіть форсунку	8	256
Очищення фільтра	9	256
Зберігання	10	257
Вибір приладдя	11	258

Початок роботи

Електрична безпека



Увага! Перед роботами з технічного обслуговування або очищення вимикайте садовий інструмент та витягуйте штепсель з розетки. Це саме має чинність і якщо електрокабель пошкоджений, надрізаний або заплутався.

З міркувань техніки безпеки Ваш садовий інструмент має захисну ізоляцію і не потребує заземлення. Робоча напруга становить 230 В~, 50 Гц (для країн, що не належать до ЄС також 220 В або 240 В).

З метою збільшення безпеки використовуйте пристрій захисного вимкнення зі струмом спрацювання макс. 30 мА. Цей пристрій захисного вимкнення слід перевіряти перед кожним використанням.

Шнур і подовжувач необхідно регулярно перевіряти на наявність ознак пошкодження, їх дозволяється використовувати лише у бездоганному стані.

Якщо треба поміняти під'єднувальний кабель, це треба робити на фірмі Bosch або в сервісній майстерні для електроінструментів Bosch, щоб уникнути небезпек.

Використовуйте лише дозволені подовжувачі.



ОБЕРЕЖНО: Не передбачений подовжувальний кабель може бути небезпечним. Подовжувальний кабель, штекер та муфта повинні мати водонепроникне, дозволене для використання надворі виконання.

Використовуйте лише подовжувачі, подовжувальні дроти або кабельні барабани, які відповідають нормам EN 61242 / IEC 61242 або IEC 60884-2-7.

Якщо Ви хочете користуватися інструментом через подовжувальний кабель, він повинен мати такий поперечний переріз дроту:

- поперечний переріз дроту 1,5 мм² для подовжувального кабелю з максимальною довжиною до 20 м

Кабельні з'єднання (штепселі та розетки) мають бути сухими і не повинні лежати на землі.

Рекомендуємо з цієї метою використовувати кабельний барабан, розетка якого знаходиться на висоті не менше 60 мм від землі.

Вказівка: якщо використовується подовжувальний кабель, він повинен мати захисний провід, який через штекер поєднаний з захисним проводом Вашої електромережі (як описано в правилах техніки безпеки).

Дотримуйтеся інструкції з експлуатації виробника подовжувального дроту або кабельного барабана, а також національних приписів щодо їхнього використання.

При сумнівах запитайте кваліфікованого електрика або найближче представництво компанії Bosch, що здійснює сервісне обслуговування.

Вказівка щодо продуктів, що були куплені за межами Великої Британії:

УВАГА: З міркувань техніки безпеки потрібно, щоб штепсель садового інструменту був з'єднаний з подовжувальним кабелем. З'єднувальна муфта подовжувального кабелю повинна бути захищена від водяних бризок, зроблена з гуми або покрита гумою. Подовжувальний кабель має використовуватися з елементом, що компенсує натяг.

Експлуатація

- **Прийміть до уваги, що прилад не повинен працювати без води.**

Вмикання

З'єднайте шланг для води (не входить в обсяг поставки) з патрубком для води та приладом.

Слідкуйте за тим, щоб мережевий вимикач знаходився у положенні «0» і підключіть прилад до розетки.

Відкрийте водопровідний кран.

Натисніть на фіксатор вимикача (задній вимикач на рукоятці пістолета-розприскувача), щоб розблокувати спусковий гачок. Притисніть спусковий гачок до упору, поки вода не потече рівномірно і з приладу та із шланга високого тиску не вийде все повітря. Відпустіть спусковий гачок. Натисніть на фіксатор вимикача (передній вимикач на рукоятці пістолета-розприскувача).

Поверніть мережний вимикач. Направте пістолет-розпилювач донизу. Натисніть на фіксатор вимикача, щоб розблокувати спусковий гачок. Притисніть спусковий гачок до упору.

Функція автостоп

Прилад відключає двигун при відпусканні пістолета-розприскувача.

Вказівки щодо роботи

Загальні вказівки

Слідкуйте за тим, щоб очищувач високого тиску стояв на рівній поверхні.

Не заходьте зі шлангом високого тиску далеко вперед та не тягніть очищувач високого тиску за шланг. Це може призвести до того, що очищувач високого тиску втратить стійкість та перекинеться.

Не згинайте шланг високого тиску і не переїжджайте через нього на автомобілі. Захищайте шланг високого тиску від гострих країв та кутів.

Вказівки щодо роботи з миючими засобами

► Використовуйте лише мийні засоби, що спеціально призначені для очищувача високого тиску.

З метою захисту навколишнього середовища рекомендуємо користуватися мийними засобами ощадливо. Виконуйте інструкції щодо розведення, що зазначені на етикетці.

На високонапірній насадці для піни, що додається до очищувача високого тиску, є регулятор для налаштування засобу для очищення. Регулювати можна за потребою.

Рекомендований метод очищення

Крок 1: Видаліть великі забруднення.

Крок 2: Змонтуйте бачок для мийного засобу і нанесіть за його допомогою невелику кількість мийного засобу.

Крок 3: Змийте розчинений бруд і мийний засіб широким віялоподібним струменем.

Вказівка: Змиваючи бруд/мийний засіб з вертикальних поверхонь, починайте знизу і працюйте у напрямку вгору. Під час ополіскування працюйте у напрямку згори донизу.

Використання альтернативних джерел води

Цей очищувач високого тиску працює за принципом самовсмоктування і дозволяє засмоктувати воду з ємностей або природних водоймищ. **ВАЖЛИВО**, що на вході для води був встановлений чистий фільтр Bosch і щоб засмоктувалась лише чиста вода.

Відкриті баки/ємності і природні водоймища

Використовуйте приладдя для самовсмоктування в такому складі:

- Сітчастий фільтр із зворотнім клапаном
- посилений всмоктувальний шланг довжиною 3 м
- універсальна муфта до очищувача високого тиску

З цим приладдям очищувач високого тиску може піднімати воду на висоту 0,5 м над рівнем води. Це можливо протягом прибл. 15 с.

Повністю занурьте шланг довжиною 3 м у воду, щоб з нього вийшло повітря. Під'єднайте всмоктувальний шланг довжиною 3 м до очищувача високого тиску і впевніться, що сітчастий фільтр не виходить з води.

Увімкніть очищувач високого тиску із знятим пістолетом-розприскувачем, поки вода не буде витікати з високонапірного шланга рівномірно. Якщо через 25 с води не буде, вимкніть і перевірте всі з'єднання. Якщо вода витікає, вимкніть очищувач високого тиску і під'єднайте для роботи пістолет-розприскувач і трубку для розприскування.

Важливо, щоб шланг і муфти мали високу якість, були щільно під'єднані і прокладки не мали пошкоджень і були вставлені рівно. Нещільні з'єднання можуть перешкоджати всмоктуванню.

Ємності для води із спускним краном

Якщо очищувач високого тиску треба під'єднати до бака із спускним краном, спочатку до крана треба під'єднати шланг для води (не входить в обсяг поставки). Відкрийте кран, щоб із шланга вийшло все повітря, і під'єднайте його до очищувача високого тиску.

Пошук несправностей

Симптоми	Можлива причина	Що робити
Мотор не запускається	Штепсель не встромлений в розетку	Встроміть штепсель в розетку
	Несправна розетка	Користуйтеся іншою розеткою
	Спрацював запобігач	Замініть запобігач
	Пошкоджений подовжувальний кабель	Спробуйте без подовжувального кабелю
	Спрацював захисний автомат мотора	Дайте двигуну охолонути протягом 15 хв.
	Прилад замерз	Дайте насосу, шлангу для води або приладдю відтанути

152 | Українська

Симптоми	Можлива причина	Що робити
Мотор зупиняється	Спрацював запобігач	Поміняйте запобіжник
	Неправильна напруга в мережі	Перевірте напругу в мережі, вона повинна відповідати напрузі, зазначеній на заводській таблиці
Спрацював запобіжник	Спрацював захисний автомат мотора	Дайте двигуну охолонути протягом 15 хв.
	Занадто слабкий запобіжник	Підключіть до електричного кола, яке захищене відповідно до потужності очищувача високого тиску
Двигун працює, але тиску немає	Частково забилася форсунка	Прочистіть форсунку
Двигун шумить, але нічого не відбувається	Недостатня напруга в мережі	Переконайтеся, що напруга в мережі відповідає даним на заводській таблиці
	Занадто низька напруга через використання подовжувача	Перевірте відповідність подовжувача
	Прилад довгий час не використовувався	Зверніться в авторизовану сервісну майстерню Bosch
	Проблеми з функцією Autostop	Зверніться в авторизовану сервісну майстерню Bosch
Пульсуючий тиск	Повітря у шланзі для води або в насосі	Увімкніть очищувач високого тиску з відкритим пістолетом-розпилювачем, відкритим водопровідним краном та форсункою, що встановлена на низький тиск, поки не буде досягнутий рівномірний робочий тиск
	Неправильне водопостачання	Перевірте, чи відповідає водопровід даним, що зазначені в технічних характеристиках. Найвужчі шланги для води, які можна використовувати, мають $\varnothing 1/2''$ або 13 мм
	Забився водяний фільтр	Прочистіть водяний фільтр
	Здавлений або зігнутий шланг для води	Розпряміть шланг для води
	Шланг високого тиску занадто довгий	Зніміть подовжувач шланга високого тиску, макс. довжина шланга для води 7 м
	Сопло зносилося	Замініть форсунку
Тиск рівномірний, але занадто низький	Пусковий/стопорний клапан зносився	Швидко натисніть 5 разів підряд на курок
Вказівка: Якесь приладдя спричиняє низький тиск		
Двигун працює, але тиск обмежений або робочий тиск відсутній	Вода не підключена	Підключіть воду
	Забився фільтр	Очищення фільтра
	Забилось сопло	Прочистіть сопло
Очищувач високого тиску вмикається самостійно	Насос або пістолет-розпилювач протікає	Зверніться в авторизовану сервісну майстерню Bosch
Прилад протікає	Насос протікає	Невелике просочування води дозволяється; при значному просочуванні зверніться в сервісну майстерню

Технічне обслуговування і сервіс

Технічне обслуговування

- ▶ **Перед будь-якими роботами на приладі витягуйте штепсель з розетки та від'єднуйте прилад від водопроводу.**

Вказівка: Регулярно виконуйте нижчезазначені роботи з технічного обслуговування, щоб забезпечити довгу і надійну експлуатацію приладу.

Регулярно перевіряйте прилад на предмет явних недоліків, як напр., послаблення кріплення і спрацювання або пошкодження деталей.

Перевіряйте, чи не пошкоджені кришки і захисні пристрої і чи правильно вони сидять. Перед початком експлуатації здійсніть необхідні роботи з обслуговування або ремонту. Якщо треба поміняти під'єднувальний кабель, це треба робити на фірмі Bosch або в сервісній майстерні для електроінструментів Bosch, щоб уникнути небезпек.

Після використання/зберігання

Вимкніть вимикач і натисніть на спусковий гачок, щоб спорожнити шланг високого тиску.

Прочищайте очищувач високого тиску зовні м'якою щіточкою і ганчіркою. Використовувати воду, розчинники і полірувальні засоби не дозволяється. Витирайте всі забруднення, особливо з вентиляційних щілин мотора.

Зберігання після закінчення сезону: Видаліть усю воду з насоса, для чого запустіть двигун на декілька секунд, а потім натисніть на спусковий гачок.

Не ставте інші предмети на прилад.

Зберігайте прилад в захищеному від морозу місці.

Впевніться, що кабель не затиснутий під час зберігання. Не згинайте шланг високого тиску.

Сервіс та надання консультацій щодо використання продукції

www.bosch-do-it.com

При всіх додаткових запитаннях та замовленні запчастин, будь ласка, зазначайте 10-значний номер для замовлення, що стоїть на заводській таблиці приладу.

Гарантійне обслуговування і ремонт електроінструменту здійснюються відповідно до вимог і норм виготовлювача на території всіх країн лише у фірмових або авторизованих сервісних центрах фірми «Роберт Бош». **ПОПЕРЕДЖЕННЯ!** Використання контрафактної продукції небезпечне в експлуатації і може мати негативні наслідки для здоров'я. Виготовлення і розповсюдження контрафактної продукції переслідується за Законом в адміністративному і кримінальному порядку.

Україна

Бош Сервісний Центр електроінструментів
вул. Крайня 1
02660 Київ 60
Тел.: +380 44 490 2407
Факс: +380 44 512 0591
E-Mail: pt-service@ua.bosch.com
www.bosch-professional.com/ua/uk

Адреса Регіональних гарантійних сервісних майстерень зазначена в Національному гарантійному талоні.

Захист навколишнього середовища

Не дозволяється, щоб екологічно шкідливі хімікати потрапляли в землю, ґрунтову воду, ставки, річки тощо.

При використанні миючих засобів точно дотримуйтеся даних на упаковці та запропонованої концентрації.

При очищенні транспортних засобів з двигуном зважайте на місцеві приписи: Потрапляння розбризаного масла у ґрунтові води не допускається.

Утилізація

Очищувач високого тиску, приладдя і упаковку треба здавати на екологічно чисту повторну переробку.



Не викидайте очищувачі високого тиску у побутове сміття!

Лише для країн ЄС:

Відповідно до європейської директиви 2012/19/EU про відпрацьовані електро- і електронні прилади і її перетворення в національному законодавстві електро- і електронні прилади, що вийшли з використання повинні здаватися окремо і утилізуватися екологічно чистим способом.

Можливі зміни.

Қазақша

Өндірушінің өнім үшін қарастырған пайдалану құжаттарының құрамында пайдалану жөніндегі осы нұсқаулық, сонымен бірге қосымшалар да болуы мүмкін. Сәйкестікті растау жайлы ақпарат қосымшада бар. Өнімді өндірген мемлекет туралы ақпарат өнімнің корпусында және қосымшада көрсетілген. Өндіру мерзімі нұсқаулықтың соңғы бетінде көрсетілген. Импорттаушыға қатысты байланыс мәліметі қаптамада берілген.

Өнімді пайдалану мерзімі

Өнімнің қызмет ету мерзімі 7 жыл. Өндірілген мерзімнен бастап (өндіру күні зауыт тақтайшасында жазылған) істетпей 5 жыл сақтағаннан соң, өнімді тексерусіз (сервистік тексеру) пайдалану ұсынылмайды.

Қызметкер немесе пайдаланушының қателіктері мен істен шығу себептерінің тізімі

- тұтқасы мен корпусы бұзылған болса, өнімді пайдаланбаңыз
- өнім корпусынан тікелей түтін шықса, пайдаланбаңыз
- тоқ сымы бұзылған немесе оқшаулаусыз болса, пайдаланбаңыз
- жауын –шашын кезінде сыртта (далада) пайдаланбаңыз
- корпус ішіне су кірсе құрылғыны қосушы болмаңыз
- көп үшқын шықса, пайдаланбаңыз
- қатты діріл кезінде пайдаланбаңыз

Шекті күй белгілері

- тоқ сымның тозуы немесе зақымдануы
- өнім корпусының зақымдалуы

Қызмет көрсету түрі мен жиілігі

Әр пайдаланудан соң өнімді тазалау ұсынылады.

Сақтау

- құрғақ жерде сақтау керек
- жоғары температура көзінен және күн сәулелерінің әсерінен алыс сақтау керек
- сақтау кезінде температураның кенет ауытқуынан қорғау керек
- орамасыз сақтау мүмкін емес
- сақтау шарттары туралы қосымша ақпарат алу үшін MEMCT 15150 (Шарт 1) құжатын қараңыз

Тасымалдау

- тасымалдау кезінде өнімді құлатуға және кез келген механикалық ықпал етуге қатаң тыйым салынады
- босату/жүктеу кезінде пакетті қысатын машиналарды пайдалануға рұқсат берілмейді.
- тасымалдау шарттары талаптарын MEMCT 15150 (5 шарт) құжатын оқыңыз.

Қауіпсіздік нұсқаулары Белгілердің мағынасы



Қауіптер бойынша жалпы нұсқаулар.



Су ағымын адамдарға, жануарлар мен аңдарға, электрбұйымдарға

немесе электр бөлшектеріне бағыттамаңыз. Назар аударыңыз: жоғары қысым ағымын қате мақсатта қолданғанда ол қауіп тудыра алады.



Күште болған ережелер мен заңдарға сай, жүйе бөлүшісі жоқ болған электрбұйымды су беру жүйесіне қосуға болмайды. IEC 61770 стандартының ВА түріне сай болатын жүйе бөлүшісін қолданыңыз.
Жүйе бөлүшісі арқылы аққан су ішуге жарамсыз болады.

Жоғары қысым тазалағыш үшін қауіпсіздік нұсқаулықтары



Барлық қауіпсіздік нұсқаулықтарын және ескертпелерді оқыңыз.

Техникалық қауіпсіздік нұсқаулықтарын және ескертпелерді сақтамау тоқтың соғуына, өрт және/немесе ауыр жарақаттануларға апаруы мүмкін.

Электрбұйымда көрсетілген қауіпсіздік және анықтама белгілердің бәрі электрбұйымның қауіпсіз түрде жұмыс істеуі үшін нұсқау береді.

Қолдану нұсқаулығында берілген нұсқаулармен қатар Жалпы қауіпсіздік және апаттарды болдырмау бойынша ережелерде берілген нұсқауларына да назар аударып жүруіңіз керек.

Электр тоқ жүйесіне қосу

- ▶ Электр тоқ беру ауызының кернеуі электрбұйымның тақташасындағы техникалық мәліметтеріне сай болуы керек.
- ▶ Осы электрбұйымды тек қана 30 mA қате тоқтан қорғау тежегіші арқылы қауіпсіздірілінген электррозеткасына қосуыңызды ұсынамыз.
- ▶ Электрбұйымды тек қысқа уақыт бойы қараусыз қалдырсаңыз да, электрбұйым ашасын электррозеткасынан шығарып қойыңыз.
- ▶ Электр тоқ кернеуін беру жүйесі IEC 60364-1 талаптарына сай болуы керек.
- ▶ Қосалқы біріктіруші кабелінің ауыстырылуы керек болғанда, қауіпсіздік үшін қауіп тұдырғызбау үшін осы жұмыстарды арнайы рұқсаты бар қызмет көрсету жерінің қызметкерлері немесе осы жұмыстарды өткізу үшін лайықты білімі бар тұлғалар арқылы өткізуіңіз керек.
- ▶ Кабель ашасын ешқашан ылғалды қолмен ұстамаңыз.
- ▶ Электрбұйыммен жұмыс істеп жүргеніңізде кабель ашасын тартып шығармаңыз.
- ▶ Тоқ беру жүйесіне қосу кабелі немесе біріктіруші кабелінің үстінен басып жүрмеңіз, оны жаншып кетпеңіз немесе оны ұстап тартпаңыз - кабелдің зақымданып және бұзылып кетуі мүмкін. Кабелді ыстықтан, майлы және өткір бұрыштардан қорғаңыз.
- ▶ Электрбұйымның желі кабелі немесе жоғары қысым шлангі, бүріккіш атқышы сияқты маңызды бөлшектері, немесе қауіпсіздік жүйе бөлшектері зақымданып бұзылған қалыпта болғанда электрбұйымды қолданбаңыз.
- ▶ Назар аударыңыз: Нұсқаулықта көрсетілген нұсқауларға сай болмаған біріктіргіш кабелдер қауіп тұдыра алады.
- ▶ Ұзарту кабелін қолданғанда электр тоқ розеткалары мен біріктіру бөлшектерінің су өткізбейтін болуы керек. Ұзарту кабелінде өткізгіштің көлденең қимасы қолдану нұсқаулығында берілген мәліметтерге сай бар болып, шашылып тұратын суға қарсы қауіпсіздендірілуі қажет. Ашаның біріктіргіш қосылуы суда жатпау тиіс.
- ▶ Электр тоқ беру жүйесіне қосу кабеліндегі немесе біріктіргіш кабеліндегі ашаны ауыстырғанда оның шашылатын судан қорғау қабілетінің және механикалық тұрақтылығының сақталуы тиіс.

Су беру жүйесіне қосу

- ▶ Өзіңіздің сумен камтамасыз ету мекемеңіздің ережелері мен нұсқауларына назар аударыңыз.
 - ▶ Бүкіл қосу шлангтерін бұрандалармен бекітуі тығыз болуы керек.
 - ▶ Диаметрі 12,7 мм (1/2") болған күшейтілген шлангін ғана қолданыңыз.
 - ▶ Электрбұйымды ешқашан кері тетіксіз су беру жүйесіне қосуға болмайды. Кері тетігі арқылы ағып шыққан су ішу үшін жарамсыз болады.
 - ▶ Жоғары қысым шлангі зақымданып бұзылған қалыпта болмауы тиіс (жарылып бөлініп кету қауіп). Зақымдалып бұзылған жоғары қысым шлангін дереу ауыстыруыңыз керек. Тек қана шығарушы тарапынан ұсынылған шлангтер мен біріктіру бөлшектерін қолдануға болады.
 - ▶ Жоғары қысым шлангтер, арматура мен біріктірушілер электрбұйым қауіпсіздігі үшін өте маңызды. Тек қана шығарушы тарапынан ұсынылған шлангтерін, арматура мен біріктірушілерді қолданыңыз.
 - ▶ Су беру жүйесіне қосу үшін тек қана таза немесе фильтрмен тазартылған суды қолдануға болады.
- болғанында оны қолдануға болмайды.
- ▶ Су ағымын ешқашан өзіңізге немесе басқа адамдарға қарай, киім немесе аяқ киімге бағыттамаңыз.
 - ▶ Бүріккіш буларының жанып кету, жарылу және улау қауібі өте жоғары болу себебінен құрамында еріткіш заттар бар сұйықтық, араластырылмаған қышқыл, ацетон немесе еріткіш бұйымдарын, оның ішінде бензин, бояу сұйылтқышын және жылыту үшін сұйық майларын сорып тартқызуға болмайды.
 - ▶ Электрбұйымды қауіпті аймақтарда қолданғанда (мысалы жанармай құю жерлерінде) лайықты қауіпсіздік нұсқауларын қолдану керек. Жарылу қауібі бар бөлмелерде қолдануға болмайды.
 - ▶ Электрбұйым тұрақты тірек үстінен қойылуы тиіс.
 - ▶ Жабық бөлмелерде қолданған жағдайларда желдетудің жеткілікті болуына назар аударыңыз. Тазалау жұмыстарын өткізу барысында жылжымалы электр бұйымдары мен көліктердің өшірілу болуын (қозғалтқышы өшірілу боолуын) тексеріп алыңыз.
 - ▶ Баспалдақ үстінде тұрып жұмыс істемеңіз. Балкондар немесе жоғарыда орналасқан басқа үстілерде жұмыс істеген уақытта әрқашан барлық бұрыштардың көрініп тұруына назар аударыңыз.
 - ▶ Тек қана электрбұйым шығарушы тарапынан ұсынылған тазалау

Қолдану

- ▶ Электрбұйымды қолдану алдынан оның жұмысқа лайықты қалыпта болуын және жұмыс қауіпсіздігін тексеру керек. Лайықсыз қалыпта

бұйымдарын қолданыңыз және шығарушының қолдану, кәдеге жарату және ескерту нұсқауларына назар аударыңыз.

- ▶ Жұмыс аймағында болған электр тоғын өткізетін бөлшектерінің бәрі шашылатын суға қарсы қорғалуы тиіс.
- ▶ Бүріккіш атқыштын іске қосу тұтқышы жұмыс барысында «ON» позициясында бекітіліп қалмауы керек.
- ▶ Шашылатын суға қарсы қорғайтын арнайы лайықты киім киіп жүруіңіз керек. Лайықты қорғау киімін киіп жүрмеген адамдардың жанында электрбұйымды қолданбаңыз.
- ▶ Керек болса, заттардан кері келетін су, бөлшектер және/немесе аэрозольдардан қорғану үшін қорғаныс көзәйнек, шанға қарсы маска және т.б. сияқты, шашылатын суға қарсы лайықты арнайы қорғау жабдығын (PSA) киіп жүріңіз.
- ▶ **Жоғары қысыммен жұмыс істейтін тазалағыштарды қолдану барысында аэрозольдардың пайда болуы мүмкін.** Аэрозольдарды демге тарту денсаулық үшін қауіпті болады.
- ▶ Жоғары қысым арқылы заттардың кері атып кетілулері мүмкін. Керек болса, арнайы лайықты жеке қорғану жабдығын киіп жүріңіз, мысала қорғау көзәйнегін.
- ▶ Жоғары қысым ағымы арқылы зақымдауларды болдырмау үшін көлік шиналарын/түтіктерін тек

қана ең азында 30 см ұзақтықтан тазалаңыз. Осының ең алғашқы белгісі болып шина түсінің өзгерілуі көрінеді. Зақымданып бұзылған көлік шиналары/түтіктері өмірге қауіп тұдыра алады.

- ▶ Құрамында асбест және басқа да денсаулыққа зиян тигізетін материалдар бар заттарды бүріктіруге болмайды.
- ▶ Ұсынылған тазалау бұйымдары араластырмай қолданбаңыз. Құрамына қышқылдар, сілті немесе қоршаған ортаға зиян келтіретін заттар қосылмағандықтан осы тазалау бұйымдар қауіпсіз болып саналады. Тазалау бұйымдарын балалар қолы жетпес жерде сақтауыңызды ұсынамыз. Тазалау бұйымның көзге тиіп қалғанында көзді дереу сумен жуып, тазалау бұйымын жұтып қалғанда дереу дәрігермен хабарласуыңыз қажет.
- ▶ **Жоғары қысым тазалағышын ешқашан филтрсіз, кір филтрмен немесе зақымданып бұзылған филтрмен қолданбаңыз.** Жоғары қысым тазалағышын филтрсіз немесе кір не зақымданып бұзылған филтрмен қолданғанда кепілдеменің күші жоғалады.
- ▶ Металл бөлшектерінің ұзақ қолданудан кейін ыстық болып кетуі мүмкін. Керек болса, қорғау қолғаптарын киіп жүріңіз.
- ▶ Ауа райы нашар болғанда, әсіресе боран мен найзағай басталып жатқанда жоғары қысым тазалағышпен жұмыс істемеңіз.

Басқару

- ▶ Электрбұйымды басқаратын тұлға оны тек қана белгіленіп көрсетілген мақсаттарымен қолдануға тиісті. Жергілікті айырықшылықтарға назар аударылуы керек. Жұмыс барысында басқа адамдарға, әсіресе балаларға, назар аударып әрекет ету керек.
- ▶ Бұл электр бұйым онымен жұмыс істеу бойынша арнайы үйретілген адамдар немесе осы электр бұйымын қолдана алатындары бойынша дәлелдері бар адамдар арқылы ғана қолдана алынады. Бұл электр бұйым балалар немесе жасөспірімдер арқылы қолданбауы тиіс.
- ▶ Балаларға, дене, сенсорлық немесе ақыл-ой қабілеттері шектелген болған адамдарға немесе осындай бұйымдармен жұмыс тәжірибесі жеткіліксіз болған және/немесе білімі жеткіліксіз болған және/немесе осы қолдану нұсқаулықпен таныс болмаған адамдарға ешқашан осы бақ электр бұйымымен жұмыс істеуге рұқсат етпеңіз. Электр бұйым қолданушының жасы бойынша мәліметтер бұйым қолданылатын елдегі ұлттық ережелер арқылы шектелуі мүмкін.
- ▶ Балалардың бақ электр бұйымымен ойнамауын қамтамасыз ету үшін балаларға қарап жүруіңіз керек.
- ▶ Электрбұйымды қосылып тұрған қалпында ешқашан қараусыз қалдырмау керек.
- ▶ Жоғары қысымдық шүмектен ағатын су ағымы кері соққы шығарады. Сондықтан бүріккіш пистолеті мен бүрікпе тозаңдатқышын бекем ұстап тұрыңыз.
- ▶ Жұмыс істеп тұру барысында құралды тым қатты ұстамаңыз. Құрал, жерде тұрған уақытта, қолдану нұсқаулығында көрсетілгендей тік тұруы тиіс.

Тасымалдау

- ▶ Тасымалдау алдынан электрбұйымды өшіріп алып, лайықты түрде бекітіп қорғап қойыңыз.

Техникалық қызмет көрсету

- ▶ Бүкіл тазалау және техникалық қызмет көрсету жұмыстары және қосалқы бөлшектерін ауыстыру алдынан электрбұйымды өшіріп алыңыз. Электрбұйым желі кернеуі арқылы жұмыс істесе, кабель ашасын шығарып алыңыз.
- ▶ Жөндеу жұмыстары тек қана арнайы рұқсаты бар Бош тұтынушыларына қызмет көрсету жөндеу жерлері тарапынан өткізіледі.





Қосымша және қосалқы бөлшектері

- ▶ Тек қана шығарушы тарапынан рұқсат етілген қосымша және қосалқы бөлшектерін қолдануға болады. Шығарушының өз тарапынан шығарған қосымша және қосалқы бөлшектерін

қолдануы электрбұйымның қатесіз немесе бұзылусыз жұмыс істеуін мүмкін етеді.

Белгілер

Төмендегі белгілер пайдалану нұсқаулықтарын оқып түсіну үшін маңызды. Белгілер менен олардың мағыналарын жаттап алыңыз. Белгілерді дұрыс түсіну сізге электр құралын дұрыс әрі сенімді пайдалануға көмектеседі.

Белгі	Мағына
	Қозғалыс бағыты
	Салмағы
	Қосу
	Өшіру
	Керек-жарақтар

Тағайындалу бойынша қолдану

Лайықты қосымша бөлшектері, мысалы қолдануы Бош тарапынан рұқсат етілген тазалау бұйымдары, қолданылса, электрбұйым сыртқы аймақтардағы үстілер мен заттарды, құралдар, көлік және қайықтарды тазалау мақсаттары үшін арналған.

Лайықты мақсаттарымен қолдануы ортаның жылылық температурасы 0 °С және 40 °С деңгейінде болуын білдіреді.

Бұл электрбұйым өнеркәсіптік мақсаттары үшін жарамсыз.

Жұмыс істеп тұру барысында құралды тым қатты ұстамаңыз. Құрал, жерде тұрған уақытта, қолдану нұсқаулығында көрсетілгендей тік тұруы тиіс.

Техникалық мәліметтер

Жоғары қысым тазалағыш	EasyAquatank 100	
Өнім нөмірі		3 600 NA7 E..
Номиналдық тұтылатын қуаты	кВ	1,2
Температура Берілуі макс.	°С	40
Су көлемі Берілуі мин.	л/мин	5,5
Ұйғарынды қысым	МПа	10
Номиналдық қысымы	МПа	6,7

Мәліметтер [U] 230 В кесімді кернеуге арналған. Басқа кернеу және елде қабылданған заңдар бұл мәліметтерді өзгертуі мүмкін.

Берілістерді ауыстыру қысқа тоқ азаюын тудырады. Дұрыс емес желіде басқа құрылғылар зақымдануы мүмкін. Желі кедергісі 0,153 Омнан аз болса ешқандай ақаулық күтілмейді.

Жоғары қысым тазалағыш	EasyAquatank 100	
Өткізгіштік қабілеті	л/мин	4,8
Ең жоғары кіріс қысымы	МПа	1
Автостоп функциясы		●
ЕРТА-Procedure 01:2014 құжатына сай салмағы	кг	3,7
Сақтық сыныпы		□/II
Сериялық нөмірі	Жоғары қысым тазалағышындағы (тақташада) сериялық нөмірін қараңыз.	

Мәліметтер [U] 230 В кесімді кернеуге арналған. Басқа кернеу және елде қабылданған заңдар бұл мәліметтерді өзгертуі мүмкін.

Берілістерді ауыстыру қысқа тоқ азаюын тудырады. Дұрыс емес желіде басқа құрылғылар зақымдануы мүмкін. Желі кедергісі 0,153 Омнан аз болса ешқандай ақаулық күтілмейді.

Шуыл және дірілдеу туралы ақпарат

Шу эмиссиясының мәндері EN 60335-2-79 бойынша есептелген.

Электрбұйымның «А» белгісімен белгіленген деңгейі әдетте төменгідей болады: Дыбысты қысым деңгейі 79 дБ (А); Дыбысты қуат деңгейі 91 дБ (А). К терістігі = 3 дБ.

Қорғау құлаққаққанын киіп жүріңіз!

Теңселудің жалпы көрсеткіштері a_n (үш бағыттық векторлық қосындысы) және К терістік көрсеткіштері EN 60335-2-79 сәйкес: $a_n = 1,3 \text{ м/с}^2$, $K = 0,6 \text{ м/с}^2$.

Монтаж және пайдалану

Әрекет мақсаты	Сурет	Бет
Жеткізу көлемі	1	251
Жоғары қысым шлангісін/бүріккіш атқышын біріктіріп қосыңыз	2	252
Су беру жүйесіне қосу	3	252
Шаю бұйым шишасын біріктіріп қосу	4	253
Қосу-/өшіру	5	254
Қақпақ ағымын орнату	6	254
Жұмыс бұрышын орнату	7	255
Жұмыс бойынша нұсқаулар	8	256
Қақпақты тазалау	9	256
Фильтрді тазалау	10	257
Сақтау	10	257
Керек-жарақтарды таңдау	11	258

160 | Қазақша

Іске қосу

Электр қауіпсіздігі



Назарыңызда болсын! Жөндеу немесе тазалау жұмыстарын өткізу алдында бақ электрбұйымын өшіріп, электр тоқ айырын розеткадан шығарып алыңыз. Электр тоққа қосу кабелінің зақымданып, кесіліп немесе оралып қалғанында да жоғарыдағыдай әрекеттеніңіз.

Қауіпсіздікті қамтамасыз ету үшін Өзіңіздің бақ құралыңыз қорғау оқшалануымен жабдықталған. Жұмыс кернеуі – 230 В ауыспалы тоғы, 50 Гц (Еуропа Одағына кірмейтін елдер үшін 220 В немесе 240 В).

Қауіпсіздікті арттыру үшін бүліну тоғының ең жоғары деңгейі 30 мА болған FI қосқышын (RCD) қолданыңыз. Осы FI қосқышын әр қолдану алдынан тексеріп алу қажет.

Желі және ұзарту кабелдерін әрдайым оларда бұзылып қалуын білдіретін белгілерінің жоқ болуына көз жеткізу үшін тексеріп, оларды тек қана ақаусыз қалыпта болғанда қолдануыңыз лазым.

Егер байланыс сымын алмастыру қажет болса, қауіпсіздіктің төмендеуіне жол бермес үшін алмастыруды тек Bosch немесе Bosch электр құралдарының авторизацияланған клиенттерге қызмет көрсету орталықтарында орындаңыз.

Тек қана шығарушы тарабынан рұқсат етілген ұзарту кабелдердің қолданыңыз.



САҚТАНДЫРУ: Нұсқаулықта көрсетілген нұсқауларға сай болмаған ұзарту кабелдер қауіп тудыра алады. Ұзарту кабелі, электррозеткасы және біріктіруші су өткізбейтін, сыртқы орталар үшін рұқсат етілген болуы керек.

EN 61242/IEC 61242 немесе IEC 60884-2-7 нормаларына сай болатын ұзарту кабелдерін, ұзарту сымдары мен кабель атанақтарын ғана қолданыңыз.

Электр бұйымымен жұмыс істеу барысында ұзарту кабелін қолданғыңыз келсе, ол үшін төмендегідей сым көлденең қима мөлшерлері талап етіледі:

- Ұзындығы 20 м аспайтын ұзарту кабельдері үшін өткізгіштің көлденең қимасы – 1,5 мм²

Кабелмен біріктірілетін бөлшектері (штепсель айыры мен электр розеткалары) құрғақ түрде болып, жерде жатпаулары тиіс.

Осы мақсаттар үшін жерден 60 мм төменірек болмай орналастырылған розеткасы бар кабель барабанын қолдануыңыз лазым.

Нұсқау: Ұзарту кабелі қолданғанда, оның – қауіпсіздік бойынша нұсқаулықта көрсетілгендей – электррозетка арқылы өзіңіздің электржүйеңіздің қорғау сыммен жапсарланған лайықты қорғау сымы бар болуы керек.

Ұзарту кабелі немесе кабель барабан шығарушысының қолдану нұсқаулығын, сонымен қатар, осындай құралдарды қолдану бойынша ұлттық нұсқамаларына назар аударыңыз.

Дүдәмал не сурақтарыңыз бар болғанда арнайы білімі бар электррикті немесе жағындағы Bosch сервис орталығында сураңыз.

Ұлы Британияда (ҰБ) сатылмайтын бұйымдар үшін анықтама:

НАЗАР АУДАРЫҢЫЗ: Өз қауіпсіздігіңіз үшін бақ электрбұйымындағы айырының ұзарту кабелімен біріктіріліп тұрғаны талап етіледі. Ұзарту кабелінің біріктіргіші шашылатын суға қарсы қорғанылып, резеңкеден жасалып немесе резеңкемен қапталған болуы керек. Ұзарту кабелін лайықты кернеуден жеңілдетушісімен қолдану қажет.

Пайдалану

► **Бұл электрбұйым сусыз іске қосылып жұмыс істемейтіндігіне назар аударыңыз.**

Қосу

Су үшін шлангісін (бұйыммен бірге сатылмайды) су беру жүйесі мен электрбұйыммен біріктіріп қосыңыз.

Электртоққа қосу қосқышының «0» позициясында болғанын тексеріп, электрбұйымды розеткаға қосыңыз. Сутартқық шүмегін ашыңыз.

Атқыш шаппасын босату үшін қосу кедергісін (атқыш тұтқасындағы ішкі қосқышы) басыңыз. Атқыш шаппасын толығымен, судың біркелкі ағуынша дейін және электрбұйым мен жоғары қысым шлангісінде ауа қалмағанынша дейін басыңыз. Атқыш шаппасын босатып жіберіңіз. Қосу кедергісі (атқыш тұтқасындағы алдыңғы қосқыш) басыңыз.

Қосқышты бұрыңыз. Бүріккіш атқышын төменге қаратып бағыттаңыз. Атқыш шаппасын босату үшін қосу кедергісін басыңыз. Атқыш шаппасын толығымен басыңыз.

Автостоп функциясы

Атқыш тұтқасындағы шаппа босатылған сәтте электрбұйым өз қозғалтқышын өшіреді.

Пайдалану нұсқаулары

Жалпы мәліметтер

Жоғары қысым тазалағышының тегіс үсті үстінде тұрғанын тексеріп алыңыз.

Жоғары қысым шлангісімен алдыға қарай тым ұзақ кетпеңіз немесе жоғары қысым тазалағышты шлангісінен тартпаңыз. Бұл әрекеттер арқылы жоғары қысым тазалағышының тұруы тұрақсыз болып кетіп, аударылып кетуіне апара алады.

Жоғары қысым шлангісін бүкпеңіз, оның үстінен көлекпен жүрмеңіз. Жоғары қысым шлангісін өткір бұрыштарға тигізбей қорғап жүріңіз.

Жұмыс бойынша нұсқаулар тазалау бұйымдармен жұмыс істеу үшін

► **Тек жоғары қысым тазалағыш үшін жарамды тазалау бұйымдарын ғана қолданыңыз.**

Қоршаған ортаны қорғау үшін біз тазалау бұйымдарын үнемдеп қолдануыңызды ұсынамыз. Араластыру бойынша шишада жазылған нұсқаулар мен ұсыныстарға назар аударыңыз.

Осы бұйыммен бірге қорапта ұсынылатын жоғары қысым көбік өшіруші бүріккіші тазалау бұйымды реттеу үшін реттегішпен жабдықталған. Реттелуі қажеттілігіне қарай өткізіледі.

Ұсынылатын тазалау тәсілі

1-ші қадам: Ірі ластанудан тазалап алыңыз.

2-ші қадам: Тазалау бұйымы үшін арналған шишасын орнатып, осы шишамен біраз тазалау бұйымын құйып жағыңыз.

3-ші қадам: Ерітіліп босатылған лас пен тазалау бұйымын қалың желпуіш ағынмен шайып алыңыз.

Ескертпе: Тік үстілерді тазалағанда кір кетіру жіне тазалау бұйымдарын қолданып төменгі жерлерден бастап жоғарыға қарай тазалай беріңіз. Шаю барысында жоғарыдан төменге қарай әрекеттеніңіз.

Баламалы сумен қамтамасыз ету жерлерінде қолдану

Бұл жоғары қысыммен жұмыс істейтін тазалағыштың құралы өз-өзімен сору қабілеті бар болып, осының арқасында ол суды суқоймалардан немесе табиғи қайнар көздерден сорып тартуын мүмкін етеді. **МАҢЫЗДЫ:** Бош компаниясының сүзгісін су құю алдында тазаланып алып, дұрыс орнатылып, және тек қана таза суды соруы керек.

Ашық қоймалар/суқоймалар және табиғи суаттар

Құрамына төмендегілер кіретін, өз-өзімен сору толымдауыштарын қолданыңыз:

- кері клапаны бар сору сүзгісі

- ұзындығы 3 м күшейтілген сору шлангісі
- жоғары қысыммен істейтін тазалау құралы үшін әмбебап ілінісу муфтасы

Осы толымдауыштар арқасында жоғары қысыммен істейтін тазалау құралы су деңгейінен 0,5 м биік болып жатқан суды сора алады. Осы жұмыстар 15 секунд ішінде өткізіле алынады.

Ұзындығы 3 м шлангіті ауаны шығарып кетіру үшін су астына салыңыз. Ұзындығы 3 м болған сору шлангісін жоғары қысыммен істейтін тазалағышты біріктіріп қосып, оның сору сүзгісінің су астында болуын тексеріп алыңыз.

Судың жоғары қысым шлангісінен біркелкі түрде ағып шыға бастағанына дейін жоғары қысыммен істейтін тазалағышты, бүріккіш пистолетін алып қойып, іске қосыңыз. 25 секундтен кейін әлі де су шыға бастамаса, оны өшіріп, біріктіріп қосылатын жерлерін тексеріңіз. Су аға бастағанда жоғары қысыммен істейтін тазалағышты өшіріңіз де, жұмысты бастай алу үшін бүріккіш пистолеті мен бүріккіш түтігін біріктіріп қосыңыз.

Шлангі мен ілінісу муфтасының сапасы жоғары болуы, олардың бекітілуі тығыз болуы және төсеулерінің бұзылмаған қалыпта болуы өте маңызды. Біріктірілетін жерлердің тығыз болмауы соруға бөгет бола алады.

Босату шүмегі бар суқоймасы

Жоғары қысыммен істейтін тазалағыш лайықты босату шүмегі бар суқоймасына біріктіріліп қосылуы керек болса, алдымен су шлангісін (бөлек ұсынылады) шүмекке біріктіріп қосу керек. Ауаны шлангтен шығару үшін алдымен шүмекті ашыңыз, одан кейін оны жоғары қысыммен істейтін тазалағышқа біріктіріп қосыңыз.

Қателерді белгілеу

Симптомдар	Мүмкін болған себептер	Көмек
Қозғалтқыш іске қосылмай тұр	Қосқыш қосылмай тұр	Қосқышты қосыңыз
	Электррозетка бұзылған қалыпта	Басқа электррозетканы қолданыңыз
	Тежегіш қосылып кетті	Тежегішті ауыстырыңыз
	Ұзарту кабелі зақымданып бұзылған	Ұзарту кабелсіз жұмыс істеп көріңіз
	Қозғалтқыш қорғанысы қосылып кетті	Қозғалтқышты 15 минут бойынша суытып алыңыз
Қозғалтқыш тұрып қалды	Мұздатылып кетті	Сорғыш, су шлангісін немесе қосымша бөлшектерін ерітіп алыңыз
	Тежегіш қосылып кетті	Тежегішті ауыстырыңыз
	Желі кернеуі дұрыс емес	Желі кернеуін тексеріңіз, ол тақташадағы мәліметтерге сай болуы керек
Тежегіш қосылып тұр	Қозғалтқыш қорғанысы қосылып кетті	Қозғалтқышты 15 минут бойынша суытып алыңыз
	Тежегіш тым әлсіз	Жоғары қысым тазалағыштың жұмысы үшін лайықты электр қуат контурына қосыңыз

162 | Қазақша

Симптомдар	Мүмкін болған себептер	Көмек
Қозғалтқыш жұмыс істеп тұр, бірақ қысым жоқ болып тұр	Қақпағы біраз бітеліп қалды	Қақпақты тазалау
Қозғалтқыш дыбыстары бар, бірақ жұмыс істемей тұр	Желі кернеуі жеткіліксіз	Электр желі кернеуінің тақташадағы мәліметтеріне сай болып тұруын тексеріп алыңыз
	Ұзарту кабелін қолдану себебінен кернеу деңгейі тым төмен	Ұзарту кабелінің жарамды және лайықты болуын тексеріңіз
	Электрбұйым ұзақ уақыт бойынша қолданбаған	Бош фирмасының арнайы сервис көрсету орнымен хабарласыңыз
	Автостоп функциясындағы кедергілер мен қателер	Бош фирмасының арнайы сервис көрсету орнымен хабарласыңыз
Жүріп тұрған қысым	Су шлангісінде немесе сорғышта ауа бар	Біркелкі жұмыс қысымы пайда болғанынша дейін жоғары қысым тазалағышты бүріккіш атқышын ашып, су шлангісін ашып және төмен қысыммен орнатылған қақпағымен жұмыс істете беріңіз
	Су берілуі дұрыс емес	Су беру жүйесінің техникалық мәліметтердегі көрсеткіштеріне сай болғанын тексеріңіз. Қолдануға рұқсат етілген ең шағын су шлангілердің көлемі 1/2" немесе Ø 13 мм
	Су фильтрі бітеліп қалды	Су фильтрін тазалаңыз
	Су шлангісі басылып немесе бүгіліп қалды	Су шлангісін тегіс қылып орналастырыңыз
	Жоғары қысымы тым ұзын	Жоғары қысым шлангісін ұзартуын қысқартыңыз, ең ұзын макс. су шланг ұзындығы 7 м
Қысым біркелкі, бірақ тым төмен	Қақпақ тозып кеткен	Қақпақты ауыстырыңыз
Нұсқау: Кейбір қосымша бөлшектер төмен қысымның пайда болуына апарады	Бастау/Тоқтату тетігі тозып кеткен	Атқыш шаппаын 5 рет бірінен кейін бірін тездетіп басыңыз
	Қозғалтқыш жұмыс істеп тұр, бірақ қысым шектеулі немесе жұмыс қысымы жоқ	Су беру жүйесіне қосылмаған
Жоғары қысым тазалағыш өз-өзімен іске қосылып кетті	Фильтр бітеліп қалды	Фильтрді тазалау
	Қақпақ бітеліп қалды	Қақпақты тазалаңыз
Электрбұйым тығыз емес	Сорғыш немесе бүріккіш атқышы тығыз емес	Бош фирмасының арнайы сервис көрсету орнымен хабарласыңыз
	Сорғыш тығыз емес	Шағын су шығып кету көлемі ұйғарынды; Су шығып кету көлемі жоғары болса қызмет көрсету орнымен хабарласыңыз

Техникалық күтім және қызмет

Техникалық қызмет көрсету

- ▶ **Электрбұйымда бүкіл жұмыстарын өткізу алдынан электр ашасын тоқ жүйесінен шығарып, суға қосу бөлшегін босатып шығарыңыз.**

Ескертпе: Электрбұйымды ұзақ уақыт бойы айнымас түрде қолдана алу үшін төмендегі күтім жұмыстарын үнемі өткізіңіз.

Электрбұйымда көзбен көрінетін ақаулықтарының бар болуын тексеріңіз, мысалы бос бекітулер мен тозып кеткен немесе зақымданып бұзылған бөлшектері.

Электрбұйымның жапқыштары мен қорғау жүйелерінің бұзылмаған қалыпта болып, дұрыс орналастырылғандарын тексеріңіз. Керек болса, қолдану алдынан керекті күту немесе жөндеу жұмыстарын өткізіңіз.

Егер байланыс сымын алмастыру қажет болса, қауіпсіздіктің төмендеуіне жол бермес үшін алмастыруды тек Bosch немесе Bosch электр құралдарының авторизацияланған клиенттерге қызмет көрсету орталықтарында орындаңыз.

Қолданудан/сақтаудан кейін

Жоғары қысым шлангісін босату үшін Қосу/Өшіру қосқышын өшіріп, атқыш шаппасын басыңыз.

Жоғары қысым тазалағыштың сыртын жұмсақ қылшақ және жұберекпен тазалаңыз. Су, еріткіш бұйымдар мен ысып жылтырататын бұйымдарды қолдануға болмайды. Кірленген жерлердің бәрін кетіріп, әсіресе қозғалтқыштың ауалау саңылауын тазалаңыз.

Қолдану сезоны аяқталғаннан кейін сақтау: Қозғалтқышты бірнеше секунд бойынша жұмыс істете отырып және атқыш шаппасын баса отырып суды сорғыштан шығарып алыңыз.

Электрбұйым үстінен басқа заттарды қоймаңыз.

Электрбұйымды аяз және қырау түспейтін жерде сақтаңыз.

Сақтау уақытында кабелдердің қыстырылып қалмауын тексеріп алыңыз. Жоғары қысым шлангісін бүгіп қоймаңыз.

Тұтынушыға қызмет көрсету және пайдалану кеңестері**www.bosch-do-it.com**

Сурақтарыңыз және қосалқы бөлшектеріне тапсырыс бергеніңізде әрдайым тақташада жазылған 10 саннан тұратын бұйым нөмірін хабарлауыңыз керек.

Өндіруші талаптары мен нормаларының сақталуымен электр құралын жөндеу және кепілді қызмет көрсету барлық мемлекеттер аумағында тек «Роберт Бош» фирмалық немесе авторизацияланған қызмет көрсету орталықтарында орындалады.

ЕСКЕРТУ! Заңсыз жолмен әкелінген өнімдерді пайдалану қауіпті, денсаулығыңызға зиян келтіруі мүмкін. Өнімдерді заңсыз жасау және тарату әкімшілік және қылмыстық тәртіп бойынша Заңмен қудаланады.

Қазақстан

Тұтынушыларға кеңес беру және шағымдарды қабылдау орталығы:

«Роберт Бош» (Robert Bosch) ЖШС

Алматы қ.,

Қазақстан Республикасы

050012

Муратбаев к., 180 үй

«Гермес» БО, 7 қабат

Тел.: +7 (727) 331 31 00

Факс: +7 (727) 233 07 87

E-Mail: ptk@bosch.com

Сервистік қызмет көрсету орталықтары мен қабылдау пунктерінің мекен-жайы туралы толық және өзекті ақпаратты Сіз: www.bosch-professional.kz ресми сайттан ала аласыз

Қоршаған ортаны қорғау

Қоршаған ортаға зиян келтіретін химиялық заттарының жерге, жер асты суына, тоғандарға, өзендерге ж.т.б. түспеуі керек.

Тазалау бұйымдарын қолданғанда қорапшалардағы мәліметтерге назар аударып, белгіленген концентрацияларына сай дозалау керек.

Қозғалтқышы бар көліктерді тазалағанда жергілікті ережелер мен заңдарға назар аударыңыз: Шашырылып шығатын майлардың жер асты суларына түсуін болдырмау керек.

Кәдеге жарату

Жоғары қысым тазартқыш, қосымша бөлшектер мен қорапшаларды қоршаған ортаға зиян келдірмейтін кәдеге жарату қажет.



Жоғары қысым тазартқышын тұрмыстық үй қалдықтар контейнеріне салмаңыз!

Тек қана ЕО елдері үшін:

Ескі электр және электроника бұйымдары бойынша Еуропалық 2012/19/EU директивасына сәйкес, және оның ЕО елдердің мемлекеттік Заңдарына еңгізуі бойынша, қолданылуға жарамсыз ескі электр және электроника бұйымдарын іріктеп жинап, қоршаған ортаға зиян келдірмейтін кәдеге жарату қажет.

Техникалық өзгерістер енгізу құқығы сақталады.

Română

Instrucțiuni privind siguranța și protecția muncii

Explicarea pictogramelor



Indicație generală de avertizare a pericolozității.



Nu îndreptați jetul de apă asupra oamenilor, animalelor, asupra mașinii sau componentelor electrice.

Atenție: jetul cu înaltă presiune poate fi periculos, atunci când este utilizat în mod greșit.



Conform normelor în vigoare, scula electrică nu poate fi racordată fără un separator de sistem la rețeaua de apă potabilă. Folosiți un separator de sistem conform IEC 61770 tip BA. Apa care curge prin separatorul de sistem este considerată ca fiind nepotabilă.

Instrucțiuni de siguranță pentru mașini de curățat cu înaltă presiune



Citiți toate indicațiile de avertizare și instrucțiunile.

Nerespectarea indicațiilor de avertizare și a instrucțiunilor poate provoca electrocutare, incendii și/sau răniri grave.

Plăcuțele de avertizare și cele indicatoare de pe mașină furnizează indicații importante pentru utilizarea sigură a acesteia.

Pe lângă indicațiile din instrucțiunile de folosire trebuie luate în considerare și reglementările

generale privind siguranța și prevenirea accidentelor.

Racordarea la curent electric

- ▶ Tensiunea sursei de curent trebuie să coincidă cu datele de pe plăcuța indicatoare a tipului sculei electrice.
- ▶ Se recomandă racordarea sculei electrice numai la o priză de curent asigurată cu un întrerupător automat de protecție de 30 mA.
- ▶ Scoateți ștecherul afară din priză chiar dacă lăsați scula electrică nesupravegheată chiar și pentru scurt timp.
- ▶ Alimentarea cu energie electrică trebuie să corespundă IEC 60364-1.
- ▶ Dacă este necesară înlocuirea cablului de alimentare, pentru evitarea riscurilor de securitate, aceasta se va face de către producător, centrul autorizat de asistență tehnică post-vânzare al acestuia sau de către o persoană calificată în acest scop.
- ▶ Nu atingeți niciodată cu mâinile ude ștecherul de la rețea.
- ▶ Nu trageți ștecherul de la rețea afară din priză în timp ce lucrați cu mașina.
- ▶ Nu călcați cu roțile mașinii, nu striviți sau nu trageți de cablul de alimentare sau de cablul prelungitor deoarece acesta s-ar putea deteriora. Feriți cablul de căldură, ulei și muchii ascuțite.
- ▶ Nu mai continuați să folosiți scula electrică în cazul în care cablul de alimentare sau componente importante precum furtunul de înaltă presiune, pistolul de stropit sau

echipamentele de siguranță sunt deteriorate.

- ▶ **Atenție:** Cablurile prelungitoare neconforme normelor pot fi periculoase.
- ▶ În cazul utilizării unui cablu prelungitor, ștecherul și cupla trebuie să fie impermeabile la apă. Cablul prelungitor trebuie să aibă secțiunea specificată în instrucțiunile de folosire și să fie protejat împotriva stropilor de apă. Conectorul nu trebuie să se afle în apă.
- ▶ În caz de înlocuire, cablurile de alimentare sau cele prelungitoare noi trebuie să fie deasemeni protejate împotriva stropilor de apă și să prezinte aceeași stabilitate mecanică, ca a celor vechi.

Racordare la sursa de alimentare cu apă

- ▶ Respectați prescripțiile regiei furnizoare de apă.
- ▶ Îmbinarea prin înșurubare a furtunurilor de racordare trebuie să fie etanșă.
- ▶ Folosiți numai un furtun întărit cu diametrul de 12,7 mm (1/2").
- ▶ Scula electrică nu trebuie racordată în niciun caz la sursa de alimentare cu apă potabilă fără supapă de siguranță pentru suprapresiune. Apa care s-a scurs prin supapa de siguranță pentru suprapresiune nu mai este potabilă.
- ▶ Furtunul de înaltă presiune nu trebuie să fie deteriorat (pericol de explozie). Un furtun de înaltă presiune deteriorat trebuie schimbat

neîntârziat. În acest scop se vor folosi numai furtunuri și racorduri recomandate de producător.

- ▶ Furtunurile de înaltă presiune, armăturile și cuplajele sunt importante pentru siguranța mașinii. Folosiți numai furtunuri, armături și cuplaje recomandate de producător.
- ▶ Pentru alimentare se va folosi numai apă curată sau filtrată.

Utilizare

- ▶ Înainte de utilizare, mașina și accesoriile trebuie controlate cu privire la starea lor corespunzătoare și la siguranța de funcționare. În cazul în care starea acestora nu este impecabilă, nu este permisă utilizarea lor.
- ▶ Nu îndreptați jetul de apă asupra dumneavoastră sau asupra altor persoane, pentru curățarea îmbrăcăminții sau a încălțăminteii.
- ▶ Nu este permisă aspirarea de lichide care conțin solvenți, de acizi nediluți, de acetonă sau solvenți inclusiv benzină, de diluanți pentru vopsele și de păcură, deoarece dispersiile de pulverizare ale acestora sunt foarte inflamabile, explozibile și toxice.
- ▶ În cazul utilizării mașinilor în zone periculoase (de ex. stații de benzină) trebuie respectate aceleași prescripții privind siguranța. Este interzisă exploatarea în spații cu pericol de explozie.
- ▶ Mașina trebuie așezată pe o suprafață stabilă.

- ▶ În cazul utilizării în spații închise aveți grijă să aerisiți corespunzător. Asigurați-vă că vehiculele sunt oprite (motorul oprit) în timpul curățării lor.
- ▶ Nu lucrați fiind suiți pe o scară. Atunci când lucrați pe balcoane sau pe alte zone ridicate, aveți grijă să puteți vedea în orice moment toate marginile acestora.
- ▶ Folosiți numai detergenții recomandați de producătorul mașinii și respectați indicațiile sale de utilizare, eliminare și avertizare.
- ▶ Toate componentele purtătoare de curent electric din sectorul de lucru trebuie să fie protejate împotriva stropilor de apă.
- ▶ Nu este permis ca în timpul funcționării trăgaciul pistolului de stropit să fie blocat în poziția „ON”.
- ▶ Purtați îmbrăcăminte adecvată de protecție împotriva stropilor de apă. Nu folosiți scula electrică în apropierea persoanelor dacă acestea nu poartă îmbrăcăminte de protecție.
- ▶ Dacă este necesar, purtați echipament de protecție adecvat (PSA) împotriva stropilor de apă, de exemplu ochelari de protecție, mască de protecție împotriva prafului etc., pentru a vă proteja împotriva apei, particulelor și/sau aerosolilor, reflectați de obiecte.
- ▶ **În timpul utilizării mașinilor de curățat cu înaltă presiune se pot forma aerosoli.** Inhalarea aerosolilor dăunează sănătății.
- ▶ Presiunea înaltă poate face ca obiectele să ricoșeze înapoi. Dacă este necesar, purtați echipament personal de protecție corespunzător, de exemplu ochelari de protecție.
- ▶ Pentru evitarea deteriorării provocate de jetul de apă sub presiune, curățați anvelopele/ventilele autovehiculelor numai de la o distanță de minimum 30 cm. Un prim indiciu de deteriorare este decolorarea anvelopei. Anvelopele/ventilele auto deteriorate prezintă pericol de moarte.
- ▶ Nu este permisă pulverizarea de materiale care conțin azbest și nici ale substanțe nocive.
- ▶ Nu folosiți în stare nediluată detergentul recomandat. Produsele sunt sigure în măsura în care nu conțin acizi, leșii sau substanțe dăunătoare mediului înconjurător. Recomandăm păstrarea detergenților la loc inaccesibil copiilor. În cazul contactului detergentului cu ochii, clătiți imediat ochii bine cu apă, în caz de înghițire, consultați imediat un medic.
- ▶ **Nu folosiți niciodată mașina de curățat cu înaltă presiune fără filtru, cu filtrul murdar sau deteriorat.** În cazul folosirii mașinii de curățat cu înaltă presiune fără filtru sau cu filtrul deteriorat, garanția se stinge.
- ▶ Componentele metalice se pot înfierbânta după o utilizare mai îndelungată. Dacă este necesar, purtați mănuși de protecție.
- ▶ În condiții meteo nefavorabile, mai ales în caz de furtună nu lucrați cu mașina de curățat cu înaltă presiune.

Manevrare

- ▶ Utilizatorul poate folosi mașina numai conform destinației. Trebuie luate în considerare condițiile locale. În timpul lucrului fiți conștienți de necesitatea protejării altor persoane, în special a copiilor.
- ▶ Nu este permisă utilizarea mașinii decât de către aceia care au fost instruiți cu privire la folosirea și manevrarea acesteia sau care pot prezenta un atestat din care să rezulte că pot manevra mașina. Nu este permisă utilizarea mașinii de către copii sau adolescenți.
- ▶ Nu permiteți în niciun caz copiilor, persoanelor cu capacități fizice, senzoriale sau intelectuale limitate sau lipsite de experiență și/sau cunoștințe și/sau persoanelor nefamiliarizate cu prezentele instrucțiuni, să folosească scula electrică de grădină. Este posibil ca reglementările locale să limiteze vârsta operatorului.
- ▶ Copiii trebuie supravegheați pentru a avea siguranța că aceștia nu se joacă cu scula electrică.
- ▶ Mașina nu trebuie niciodată lăsată nesupravegheată cât timp este conectată.
- ▶ Jetul de apă care iese din duza de înaltă presiune generează recul. De aceea, prindeți ferm pistolul de stropit și lancea de stropit.
- ▶ Nu imobilizați scula electrică în timpul funcționării. Aceasta ar trebui să aibă o poziție verticală atunci când se află pe sol, conform celor ilustrate în instrucțiunile de folosire.

Transport

- ▶ Opriti și asigurați mașina înainte de transport.

Întreținere





- ▶ Deconectați mașina înainte de a o curăța precum și înainte de a efectua lucrări de întreținere și a schimba accesoriile. Scoateți ștecherul afară din priză în cazul în care mașina este alimentată cu tensiune de la rețeaua de curent.
- ▶ Reparațiile vor fi executate numai la ateliere de asistență tehnică post-vânzări autorizate de Bosch.

Accesorii și piese de schimb

- ▶ Se vor folosi numai accesorii și piese de schimb autorizate de producător. Accesorii și piesele de schimb originale asigură funcționarea fără deranjamente a mașinii.

Simboluri

Următoarele simboluri sunt importante pentru citirea și înțelegerea instrucțiunilor de utilizare. Rețineți aceste simboluri și semnificația lor. Interpretarea corectă a simbolurilor vă ajută să utilizați mai bine și mai sigur scula electrică.

Simbol	Semnificație
	Direcție de deplasare
	Greutate
	Prohibit
	Oprit
	Accesorii

Utilizare conform destinației

Mașina este destinată curățării de suprafețe și obiecte în mediul exterior, unelte și aparatură, autovehicule și bărci, cu condiția să se folosească accesorii adecvate, de exemplu detergenții autorizați de Bosch.

168 | Română

Utilizarea conform destinației se referă la o temperatură ambiantă între 0 °C și 40 °C.

Acest produs nu este adecvat utilizării profesionale.

Nu imobilizați scula electrică în timpul funcționării. Aceasta ar trebui să aibă o poziție verticală atunci când se află pe sol, conform celor ilustrate în instrucțiunile de folosire.

Date tehnice

Mașină de curățat cu înaltă presiune		EasyAquatak 100
Număr de identificare		3 600 HA7 E..
Putere nominală	kW	1,2
Temperatură maximă alimentare	°C	40
Debit minim de alimentare	l/min	5,5
Presiune admisă	mpa	10
Presiune nominală	mpa	6,7
Debit de curgere	l/min	4,8
Presiune maximă de intrare	mpa	1
Funcție autostop		●
Greutate conform EPTA-Procedure 01:2014	kg	3,7
Clasa de protecție		□/II
Număr de serie	Vezi numărul de serie (plăcuța indicatoare a tipului) de pe mașina de curățat cu înaltă presiune	

Specificațiile sunt valabile pentru o tensiune nominală [U] de 230 V. În cazul unor tensiuni diferite și al unor modele de execuție specifice anumitor țări, aceste specificații pot varia.

Procedurile de conectare generează căderi de tensiune de scurtă durată. În cazul rețelelor slabe este posibilă afectarea celorlalte aparate și echipamente racordate la acestea. La impedențe de rețea mai mici de 0,153 ohmi nu sunt de așteptat deranjamente.

Informație privind zgomotul/vibrațiile

Valorile zgomotului emis au fost determinate conform EN 60335-2-79.

Nivelul de zgomot evaluat A al sculei electrice este în mod normal de: nivel presiune sonoră 79 dB(A); nivel putere sonoră 91 dB(A). Incertitudine K = 3 dB.

Purtați aparat de protecție auditivă!

Valorile totale ale vibrațiilor a_h (suma vectorială a trei direcții) și incertitudinea K au fost determinate conform EN 60335-2-79:

$$a_h = 1,3 \text{ m/s}^2, K = 0,6 \text{ m/s}^2.$$

Montare și funcționare

Scopul acțiunii	Figura	Pagina
Set de livrare	1	251
Rcordarea furtunului de înaltă presiune/pistolului de stropit	2	252
Racordare la sursa de alimentare cu apă	3	252
Racordarea bidonului de detergent	4	253
Pornire/oprire	5	254
Reglarea jetului duzei	6	254
Reglarea unghiului de lucru	7	255
Indicații de lucru	8	256
Curățați duza	9	256
Curățați filtrul	10	257
Depozitare	11	257
Alegerea accesoriilor	11	258

Punere în funcțiune

Siguranță electrică



Atenție! Înaintea lucrărilor de întreținere sau curățare deconectați scula electrică de grădina și scoateți din priză ștecherul de la rețea. La fel și în cazul în care cablul electric este deteriorat, tăiat sau încălzit.

Pentru siguranță, scula dumneavoastră electrică de grădina este izolată de protecție și nu necesită împământare. Tensiunea de lucru este de 230 V AC, 50 Hz (pentru țările din afara UE și 220 V sau 240 V).

Pentru sporirea gradului de siguranță, folosiți un întrerupător diferențial pt. curenti reziduali (RCD) cu un curent de declanșare de maximum 30 mA. Acest întrerupător diferențial pentru curenti reziduali ar trebui verificat înainte de fiecare utilizare.

Cablurile de alimentare și cele prelungitoare trebuie verificate în mod regulat dacă nu prezintă deteriorări și pot fi utilizate numai dacă se află în perfectă stare.

Dacă este necesară înlocuirea cablului de racordare, pentru a evita punerea în pericol a siguranței exploatarei, această operație se va executa de către Bosch sau de către un centru autorizat de asistență tehnică post-vânzări pentru scule electrice Bosch.

Folosiți numai cabluri prelungitoare admise.



FIȚI PRECAUȚI: Cablurile prelungitoare neconforme normelor pot fi periculoase. Cablurile prelungitoare, ștecherile și mufele de cuplare trebuie să fie execuții impermeabile la apă, certificate pentru utilizare în mediul exterior.

Folosiți numai cabluri prelungitoare, conductori sau tambururi de cablu, care corespund standardelor EN 61242 / IEC 61242 sau IEC 60884-2-7

Dacă vreți să utilizați un cablu prelungitor la alimentarea sculei electrice, acesta trebuie să aibă următoarele secțiuni:

- Secțiune conductor 1,5 mm² pentru cablu prelungitor până la o lungime maximă de 20 m

Conexiunile prin cablu (ștecherule de la rețea și prizele) trebuie să fie uscate și să nu fie așezate direct pe sol.

Recomandăm utilizarea în acest scop a unui tambur de cablu, a cărui priză să se afle la o înălțime de cel puțin 60 mm deasupra solului.

Indicație: În cazul folosirii unui cablu prelungitor, acesta trebuie să fie prevăzut cu conductor de protecție – întocmai celor descrise în normele privind siguranța și protecția muncii – legat prin ștecher cu conductorul de protecție al instalației dumneavoastră electrice.

Respectați instrucțiunile de folosire ale fabricantului cablului prelungitor sau al tamburului de cablu cât și reglementările naționale privind utilizarea acestora.

În caz de nesiguranță întrebați un electrician calificat sau cea mai apropiată reprezentanță service Bosch.

Indicație privind produsele care **nu se comercializează în GB:**

ATENȚIE: Pentru siguranța dumneavoastră este necesar ca ștecherul sculei electrice de grădiniță să fie racordat la cablul prelungitor. Cupla cablului prelungitor trebuie să fie protejată împotriva stropilor de apă, să fie confecționată din cauciuc sau învelită în cauciuc. Cablul prelungitor trebuie folosit cu un dispozitiv de blocare la tracțiunea accidentală a cablului.

Funcționare

- ▶ **Țineți seama că mașina nu trebuie să funcționeze fără apă.**

Pornire

Conectați furtunul de apă (nu este cuprins în setul de livrare) la racordul de apă și la mașină.

Asigurați-vă că întrerupătorul de la rețea se află în poziția „0” și introduceți ștecherul mașinii în priză de curent.

Deschideți robinetul de apă.

Acționați blocajul de siguranță (comutatorul posterior de pe mânerul de pistol) pentru a elibera piedica. Apăsăți la maximum piedica până când apa curge uniform iar în mașină și în furtunul de înaltă presiune nu mai există aer. Declanșați piedica. Acționați blocajul de siguranță (comutatorul anterior de pe mânerul de pistol).

Rotiți întrerupătorul de rețea. Îndreptați în jos pistolul de stropit. Acționați blocajul de siguranță pentru a elibera piedica. Apăsăți la maximum piedica.

Funcție autostop

Motorul mașinii se oprește imediat ce este eliberat trăgaciul pistolului de stropit.

Instrucțiuni de lucru

Generalități

Asigurați-vă că mașina dumneavoastră de curățat cu înaltă presiune este așezată pe o suprafață plană.

Nu trageți prea mult înainte furtunul de înaltă presiune respectiv nu transportați mașina de curățat cu înaltă presiune trăgând-o de furtun. Aceasta ar putea face ca mașina de curățat cu înaltă presiune să-și piardă stabilitatea și să se răstoarne.

Protejați furtunul de înaltă presiune de muchii și colțuri ascuțiți.

Indicații de lucru pentru utilizarea detergenților

- ▶ **Întrebuințați numai detergenții categoric adecvați pentru mașina de curățat cu înaltă presiune.**

În scopul protejării mediului ambiant, vă recomandăm să folosiți detergenții în cantități mici. Respectați recomandările de diluare de pe rezervor.

Duza spumantă de presiune înaltă din setul de livrare al acestui produs este prevăzută cu un regulator pentru dozarea detergentului. Reglarea se face în funcție de necesități.

Metodă de curățare recomandată

Pasul 1: Îndepărtați murdăria grosieră.

Pasul 2: Montați bidonul cu detergent și aplicați o cantitate mică de detergent.

Pasul 3: Îndepărtați murdăria dizolvată și detergentul prin clătire cu duza evantai lată.

Indicație: La curățarea suprafețelor verticale începeți aplicarea detergentului de jos și continuați în sus. La spălare și clătire lucrați de sus în jos.

Folosirea unor surse de apă alternative

Această mașină de curățat cu înaltă presiune este autoaspirantă, permițând aspirarea apei din rezervoare sau din surse naturale. Este **IMPORTANT** ca filtrul Bosch de la admisia apei să fie curățat și montat corect și să se aspire numai apă curată.

Rezervoare/recipiente deschise și suse de apă naturale

Folosiți accesoriul de autoaspirare constând din:

- sită de aspirație cu clapetă de reținere
- furtun de aspirație întărit, 3 m
- cuplaj universal la mașina de curățat cu înaltă presiune

Cu prezentul accesoriu, mașina de curățat cu înaltă presiune poate aspira apa de la o înălțime de 0,5 m deasupra nivelului mării. Aceasta poate dura aproximativ 15 secunde.

Scufundați complet în apă furtunul de 3 m, pentru a face aerul să iasă din acesta. Racordați furtunul de aspirație lung de 3 m la mașina de curățat cu înaltă presiune și asigurați-vă că sita de aspirație rămâne sub apă.

170 | Română

Lăsați mașina de curățat cu înaltă presiune să funcționeze cu pistolul de stropit demontat de pe aceasta, până când apa va curge uniform din furtunul de înaltă presiune. Dacă, după 25 secunde încă nu curge apă din furtun, opriți mașina și verificați toate racordurile. Dacă apa curge, opriți mașina de curățat cu înaltă presiune și racordați pistolul de stropit și lancea de stropit pentru a lucra.

Este important ca furtunul și cuplajele să fie de bună calitate, să fie conectate etanș iar garniturile să fie în bună stare și montate în unghi drept. Racordurile neetanș pot împiedica aspirarea.

Rezervoare de apă cu robinet de golire

Dacă o mașină de curățat cu înaltă presiune trebuie racordată la un rezervor de apă prevăzut cu un robinet de golire corespunzător, mai întâi trebuie să se racordeze furtunul de apă (nu este cuprins în setul de livrare) la robinet. Deschideți robinetul pentru a elimina tot aerul din furtun și racordați-l apoi la mașina de curățat cu înaltă presiune.

Detectarea defecțiunilor

Simptome	Cauză posibilă	Remediere
Motorul nu pornește	Ștecherul nu este introdus în priză	Introduceți ștecherul în priză
	Priza de curent defectă	Folosiți altă priză
	Siguranța a întrerupt circuitul	Schimbați siguranța
	Cablu prelungitor defect	Încercați fără cablu prelungitor
	S-a activat protecția motorului	Lăsați motorul să se răcească 15 min
Motorul se oprește	Înghețate	Lăsați pompa, furtunul de apă sau accesoriile să se dezghețe
	Siguranța a întrerupt circuitul	Înlocuiți siguranța
	Tensiunea rețelei de curent nu este cea corectă	Verificați tensiunea rețelei de curent, aceasta trebuie să coincidă cu datele de pe plăcuța indicatoare a tipului mașinii
S-a activat protecția motorului	S-a activat protecția motorului	Lăsați motorul să se răcească 15 min
	Siguranța întrerupe circuitul	Siguranța este prea slabă
Motorul merge, dar nu există presiune	Duza parțial înfundată	Curățați duza
Motorul face zgomot dar nu funcționează	Tensiunea de la rețea este prea slabă	Verificați dacă tensiunea rețelei de curent corespunde specificațiilor de pe plăcuța indicatoare a tipului
	Tensiune prea slabă din cauza folosirii unui cablu prelungitor	Verificați dacă, cablul prelungitor este adecvat
	Mașina nu a fost folosită o lungă perioadă de timp	Adresați-vă unui centru autorizat de asistență tehnică post-vânzări Bosch
	Probleme cu funcția Autostop	Adresați-vă unui centru autorizat de asistență tehnică post-vânzări Bosch
Presiunea pulsează	Aer în furtunul de apă sau în pompă	Lăsați mașina de curățat cu înaltă presiune să funcționeze cu pistolul de stropit deschis, robinetul de apă deschis și duza reglată la presiune joasă, până când va fi atinsă o presiune de lucru uniformă
	Alimentarea cu apă nu se face corect	Verificați dacă racordul de apă corespunde specificațiilor din datele tehnice. Cele mai mici furtunuri de apă care pot fi folosite sunt cele cu diametrul de 1/2" sau Ø 13 mm
	Filtru de apă înfundat	Curățați filtrul de apă
	Furtunul de apă strivit sau îndoit	Așezați drept furtunul de apă
	Furtunul de înaltă presiune prea lung	Scoateți prelungitorul de furtun, lungimea maximă admisă a furtunului de apă este de 7 m

Simptome	Cauză posibilă	Remediere
Presiunea este uniformă dar prea scăzută Notă: anumite accesorii provoacă scăderea presiunii	Duza este uzată	Schimbați duza
	Supapa de pornire/oprire uzată	Acționați rapid trăgaciul de 5 ori consecutiv
Motorul merge dar presiunea este limitată sau nu există deloc presiune de lucru	Nu este racordată apa	Racordați apa
	Filtru înfundat	Curățați filtrul
	Duza înfundată	Curățați duza
Mașina de curățat cu înaltă presiune pornește singură	Pompa sau pistolul de stropit neetanș	Adresați-vă unui centru autorizat de asistență tehnică post-vânzări Bosch
Mașina este neetanșă	Pompa este neetanșă	Mici pierderi de apă sunt admise; în cazul unor pierderi mai mari, contactați centrul de asistență tehnică post-vânzare

Întreținere și service

Întreținere

- **Înainte oricărui intervenții asupra mașinii scoateți ștecherul afară din priza de curent și desprindeți racordul de alimentare cu apă.**

Indicație: Pentru garantarea folosinței îndelungate și fiabile, executați regulat următoarele lucrări de întreținere.

Controlați regulat scula electrică cu privire la defecțiunile vizibile, cum ar fi elemente de fixare slăbite și componente uzate sau deteriorate.

Verificați dacă capacele de acoperire și dispozitivele de protecție nu sunt deteriorate și dacă sunt montate corect. Înainte de utilizare executați eventual lucrările necesare de întreținere sau de reparații.

Dacă este necesară înlocuirea cablului de racordare, pentru a evita punerea în pericol a siguranței exploatarei, această operație se va executa de către Bosch sau de către un centru autorizat de asistență tehnică post-vânzări pentru scule electrice Bosch.

După utilizare/depozitare

Aduceți întrerupătorul pornit-oprit în poziția oprit și acționați pedica pentru a goli furtunul de înaltă presiune.

Curățați exteriorul mașini de curățat cu înaltă presiune, cu ajutorul unei perii moi și cu o lavetă. Nu este permisă folosirea apei, a solvenților sau a pastelor de lustruit. Îndepărtați toată murdăria, curățând în special fantele de aerisire ale motorului.

Depozitare la sfârșitul sezonului: goliți toată apa din pompă, lăsând motorul să meargă câteva secunde și acționând trăgaciul.

Nu așezați alte obiecte deasupra mașinii.

Depozitați mașina în mediu ferit de îngheț.

Aveți grijă ca în timpul depozitării cablurile să nu se aște sau să nu fie strivite. Nu îndoiiți furtunul de înaltă presiune.

Asistență clienți și consultanță privind utilizarea www.bosch-do-it.com

În caz de reclamații și comenzi de piese de schimb vă rugăm să indicați neapărat numărul de identificare format din 10 cifre de pe plăcuța de indicatoare a tipului sculei electrice.

România

Robert Bosch SRL
PT/MKV1-EA
Service scule electrice
Strada Horia Măcelariu Nr. 30 – 34, sector 1
013937 București
Tel.: +40 21 405 7541
Fax: +40 21 233 1313
E-Mail: BoschServiceCenter@ro.bosch.com
www.bosch-pt.ro

Protecția mediului

Nu este permisă pătrunderea chimicalelor poluante în sol, apă freatică, eleștee și iazuri, râuri, etc.

În cazul utilizării de detergenți, respectați exact datele de pe ambalaj și concentrația prescrisă.

La curățarea autovehiculelor respectați reglementările locale: trebuie împiedicată ajungerea uleiului îndepărtat prin curățare, în apa freatică.

Eliminare

Mașina de curățat cu înaltă presiune, accesoriile și ambalajele trebuie direcționate către o stație de revalorificare ecologică.

 Nu aruncați mașina de curățat cu înaltă presiune în gunoiul menajer!

Numai pentru țările UE:

Conform Directivei Europene 2012/19/UE privind deșeurile de echipamente electrice și electronice și transpunerea acesteia în legislația națională, echipamentele electrice și electronice scoase din uz trebuie colectate separat și direcționate către o stație de reciclare ecologică.

Sub rezerva modificărilor.

Български

Указания за безопасна работа

Пояснения на графичните символи



Общо указание за опасност.



Никога не насочвайте водната струя към хора, животни, към електроинструмента или към детайли под напрежение.

Внимание: струята под високо налягане може да бъде опасна, когато се използва не по предназначение.



Съгласно валидните разпоредби не се допуска включването на машината към мрежата за питейна вода без възвратен вентил. Използвайте възвратен вентил по IEC 61770 тип VA. Водата, която премине през възвратния вентил, вече не е годна за пиене.

Указания за безопасна работа с водоструйни машини



Прочетете внимателно всички указания.

Неспазването на приведените по-долу указания може да доведе до токов удар, пожар и/или тежки травми.

Посочените на електроинструмента предупредителни и указателни табелки са важни за безопасната работа с него.

Освен указанията в ръководството за експлоатация трябва да се спазват също и приложенияте Общи указания за безопасна работа и предотвратяване на трудови злополуки.

Захранване на машината

- ▶ Напрежението на захранващата мрежа трябва да съответства на данните, изписани на табелката на машината.
- ▶ Препоръчва се включването на тази машина към верига, която е защитена с устройство за дефектнотокова защита с праг на действие 30 mA.
- ▶ Когато оставяте машината без надзор, дори и за кратко време, изключвайте щепсела от контакта.
- ▶ Електрическото захранване трябва да съответства на IEC 60364-1.
- ▶ Ако е необходимо заменяне на захранващия кабел, това трябва да бъде извършено от производителя, от оторизиран от производителя сервиз или от квалифициран електротехник, за да бъдат предотвратени опасности за сигурността.
- ▶ Никога не докосвайте щепсела, когато ръцете Ви са мокри.
- ▶ Не изваждайте щепсела от контакта, докато работите с машината.
- ▶ Не прегазвайте и не прегъвайте захранващия кабел, тъй като можете да го повредите; внимавайте да не повредите защитната му изолация.

Предпазвайте кабела от нагриване, омасляване и допир до остри ръбове.

- ▶ Не използвайте машината, когато са повредени захранващия кабел или важни звена, като маркучът за високо налягане, пистолетът за пръскане или приспособления за безопасност.
- ▶ Внимание: удължителни кабели, които не съответстват на нормативните изисквания, могат да бъдат опасни.
- ▶ При използване на удължителен кабел щепселът и контактът трябва да са уплътнени срещу проникване на вода. Удължителният кабел трябва да е с напречно сечение на проводниците съгласно указанията в ръководството за експлоатация и да е защитен срещу напръскване с вода. Контактът и щепселът не трябва да са във вода.
- ▶ Когато бъде заменян щепселът на захранващия кабел или на удължителен кабел, трябва да бъдат запазени непроницаемостта срещу напръскване с вода и механичната здравина.

Подаване на вода

- ▶ Спазвайте изискванията на водоснабдителното дружество.
- ▶ Съединителните звена на всички маркучи трябва да не пропускат вода.
- ▶ Използвайте усилен маркуч с диаметър 12,7 mm (1/2").
- ▶ Не се допуска машината да бъде включвана към водопровод за

питейна вода без възвратен вентил. Водата, която може да протече в обратна посока, се счита за негодна за пиене.

- ▶ Не се допуска маркучът за високо налягане да има повреди (опасност от внезапно пръскане). Повреден маркуч за високо налягане трябва да бъде заменян незабавно. Допуска се използването само на утвърдени от производителя маркучи и съединения.
- ▶ Маркучите за високо налягане, арматурите и съединенията са важни за безопасността на машината. Използвайте само маркучи за високо налягане, арматури и съединения, препоръчвани от производителя.
- ▶ Към машината трябва да се подава само чиста или филтрирана вода.

Ползване

- ▶ Преди ползване електроинструментът и допълнителните приспособления трябва да бъдат проверявани дали са изправни и безопасни за работа. Ако състоянието им не е безупречно, използването им не се допуска.
- ▶ Не насочвайте водната струя към себе си или към други лица, за да почиствате облекло или обувки.
- ▶ Не се допуска засмукването на съдържащи разтворители течности, неразредени киселини, ацетон или разтворители, включително бензин, разредители за боя и нафта, тъй като

174 | Български

- суспензиите им са леснозапалими, взривоопасни и отровни.
- ▶ При използване на електроинструмента в зони с повишена опасност (напр. резервоари за гориво) трябва да бъдат спазвани валидните в съответния случай нормативни документи за безопасност. Не се допуска работата в помещения с повишена опасност от експлозии.
 - ▶ Електроинструментът трябва да бъде поставен стабилно на твърда повърхност.
 - ▶ При ползване в затворени помещения осигурявайте достатъчно добро проветряване. По време на почистването автомобилите трябва да са изключени (двигателят да не работи).
 - ▶ Не работете, качени на стълба. При работа на балкони или други високи площадки внимавайте във всеки момент да виждате всички ръбове.
 - ▶ Използвайте само препоръчвани от производителя на електроинструмента почистващи препарати и спазвайте указанията за приложение и изхвърляне, както и указанията за безопасност на производителя.
 - ▶ Всички токопроводящи детайли в зоната на работа трябва да са защитени срещу напръскване с вода.
 - ▶ Не се допуска блокирането на спусъка на пистолета за пръскане в положение «включено».
 - ▶ Носете подходящо облекло срещу напръскване с вода. Не използвайте машината в близост до други лица, освен ако те не са със защитно облекло.
 - ▶ За да се предпазвате от водни пръски, дребни частици, които могат да отхвърчат с голяма скорост по време на работа, и/или аерозоли, когато е необходимо, работете с подходящи лични предпазни средства (ЛПС) срещу пръски от вода, напр. предпазни очила, дихателна маска и др. п.
 - ▶ **При ползване на водоструйни машини могат да се образуват аерозоли.** Вдишването на аерозоли е вредно за здравето.
 - ▶ Високото налягане може да предизвика отхвърчането на дребни обекти. В зависимост от работните условия работете с подходящи лични предпазни средства, напр. предпазни очила.
 - ▶ За избягване на увреждането от струята под високо налягане почиствайте автомобилни гуми и вентили от разстояние не по-малко от 30 cm. Първият признак за повреда е оцветяването на гумата. Повредени автомобилни гуми или вентили могат да застрашат човешки живот.
 - ▶ Не се допуска пръскането на материали, съдържащи азбест и други вредни за здравето вещества.
 - ▶ Не използвайте препоръчаните почистващи препарати неразредени. Продуктите са

безопасни доколкото не съдържат киселини, основи или опасни за околната среда вещества.

Препоръчваме да съхранявате почистващите препарати на места, недостъпни за деца. При попадане от препаратите в очите незабавно ги промийте обилно с вода, ако погълнете от препаратите потърсете веднага специализирана медицинска помощ.

- ▶ **Никога не използвайте водоструйната машина без филтър, със замърсен филтър или с повреден филтър.** При използване на водоструйната машина без, със замърсен или с повреден филтър гаранцията отпада.
- ▶ След продължителна работа металните детайли могат да се нагорещат. Ако е необходимо, използвайте предпазни ръкавици.
- ▶ Не работете с водоструйната машина при лоши метеорологични условия, особено при силен вятър.

Обслужване

- ▶ Лицето, което обслужва електроинструмента, трябва да го ползва само съобразно предназначението му. При това трябва да се отчитат особеностите на конкретната ситуация. Обръщайте специално внимание да предпазвате намиращи се наблизо лица, особено деца.
- ▶ Допуска се електроинструментът да се ползва само от лица, които са запознати с начина на работа с него

или могат да представят документ, че умеят да работят с този клас електроинструменти. Не се допуска с електроинструмента да работят деца или юноши.

- ▶ Не допускайте този градински електроинструмент да бъде ползван от деца, лица с ограничени физически, сензорни или душевни способности или лица с недостатъчни познания и опит и/или лица, които не са запознати с тези указания. Възможно е национални нормативни документи да ограничават възрастта на работещия с градинския електроинструмент.
- ▶ Деца трябва да бъдат под постоянен надзор, за да се предотврати опасността да играят с градинския електроинструмент.
- ▶ Не се допуска оставянето на електроинструмента включен без надзор.
- ▶ Излизащата от дюзата за високо налягане струя създава сила на реакцията. Затова дръжте здраво пистолета и копието за пръскане.
- ▶ По време на работа не дръжте машината. Тя трябва да е изправена, когато стои на пода, така, както е показано в ръководството за експлоатация.

Транспортиране

- ▶ Преди да пренасяте електроинструмента, го изключете и закрепете сигурно.

176 | Български

Поддържане





- ▶ Преди да извършвате каквито и да е дейности по електроинструмента, напр. почистване, техническо обслужване и смяна на принадлежности, го изключвайте. Ако електроинструментът се захранва от мрежата, изключвайте щепсела от контакта.
- ▶ Допуска се ремонтни дейности да бъдат извършвани само от оторизирани сервиси на фирма Бош.

Допълнителни приспособления и резервни части

- ▶ Допуска се използването само на допълнителните приспособления и резервни части, посочени от производителя. Оригиначните приспособления и резервни части гарантират безпроблемното функциониране на електроинструмента.

Символи

Символите по-долу са важни при запознаването с ръководството за експлоатация. Моля, прегледайте ги и запомнете значението им. Правилната интерпретация на символите ще Ви помогне да ползвате електроинструмента по-добре и по-безопасно.

Символ	Значение
	Посока на движение
	Маса
	Вкл.
	Изкл.
	Допълнителни приспособления

Предназначение на електроинструмента

Електроинструментът е предназначен за почистване на повърхности и обекти на открито, напр. машини, превозни средства и лодки, при използване на допустими принадлежности и помощни средства, напр. посочените от фирма Бош препарати за почистване.

Електроинструментът е предназначен за работа в температурния диапазон между 0 °C и 40 °C.

Този продукт не е подходящ за професионални приложения.

По време на работа не дръжте машината. Тя трябва да е изправена, когато стои на пода, така, както е показано в ръководството за експлоатация.

Технически данни

Водоструйна машина		EasyAquatak 100
Каталожен номер		3 600 HA7 E..
Номинална консумирана мощност	kW	1,2
Макс. температура на подаваната вода	°C	40
Мин. дебит на подаваната вода	l/min	5,5
Допустимо налягане	MPa	10
Номинално налягане	MPa	6,7
Дебит	l/min	4,8
Максимално входящо налягане	MPa	1
Функция за автоматично спиране		●
Маса съгласно EPTA-Procedure 01:2014	kg	3,7
Клас на защита		□/II
Сериен номер	Вижте серийния номер (на табелката) на водоструйната машина	

Данните се отнасят до номинално напрежение [U] 230 V. При различно напрежение, както и при специалните изпълнения за някои страни данните могат да се различават.

При включване възниква краткотрайно намаляване на напрежението в захранващата мрежа. При неблагоприятни стечения на обстоятелствата могат да възникнат смущения на работата на други електроуреди. При импеданс на захранващата мрежа, по-малък от 0,153 ома не би следвало да възникват смущения.

Информация за излъчван шум и вибрации

Стойностите на излъчвания шум са определени съгласно EN 60335-2-79.

Равнището A на излъчвания от електроинструмента шум обикновено е: равнище на звуковото налягане 79 dB(A); равнище на мощността на звука 91 dB(A).
Неопределеност K = 3 dB.

Работете с шумозаглушители (антифони)!

Пълната стойност на вибрациите a_h (векторната сума по трите направления) и неопределеността K са определени съгласно EN 60335-2-79:
 $a_h = 1,3 \text{ m/s}^2$, $K = 0,6 \text{ m/s}^2$.

Монтиране и работа

Дейност	Фигура	Страница
Окомплектовка	1	251
Включване на маркуча за високо налягане/пистолета за пръскане	2	252
Подаване на вода	3	252
Поставяне на бутилка с почистващ препарат	4	253
Включване и изключване	5	254
Регулиране на налягането	6	254
Регулирайте работния ъгъл		
Указания за работа	7	255
Почистете дюзата	8	256
Почистете филтъра	9	256
Съхраняване	10	257
Избор на допълнителни приспособления	11	258

Включване

Безопасност при работа с електрически ток



Внимание! Преди да извършвате техническо обслужване или почистване на градинския електроинструмент, го изключвайте и изваждайте щепсела от контакта. Същото се отнася и при неволно увреждане или прерязване на захранващия кабел.

За повишаване на сигурността Вашият градински електроинструмент е със защитна електроизолация и не се нуждае от заземяване. Работното напрежение е 230 V AC, 50 Hz (за страни извън ЕС също 220 V или 240 V).

За повишаване на сигурността използвайте дефектнотоков прекъсвач (RCD) с ток на задействане най-много 30 mA. Винаги преди работа с електроинструмента проверявайте дефектнотоковия прекъсвач.

Захранващите и удължителните кабели трябва редовно да бъдат проверявани за повреди; допуска се използването само на кабели в безукорно състояние.

Когато е необходима замяна на захранващия кабел, тя трябва да се извърши в оторизиран сервиз за електроинструменти на Бош, за да се запази нивото на безопасност на електроинструмента.

Използвайте само сертифицирани удължителни кабели.



ВНИМАНИЕ: удължителни кабели, които не отговарят на изискванията, могат да застрашат безопасността Ви.

Удължителните кабели, щепселите и съединителите трябва да са в изпълнение за ползване на открито и да са уплътнени срещу проникване на вода.

Използвайте само удължителни кабели или барабанни удължители, които съответстват на изискванията на стандартите EN 61242 / IEC 61242 или IEC 60884-2-7.

Ако искате да ползвате удължителен кабел, той трябва да бъде със следното напречно сечение:

- Напречно сечение на проводника 1,5 mm² за удължителен кабел до 20 m

Щепселите и контактите трябва да са сухи и да не лежат на земята.

Препоръчваме за целта да се използва навит на барабан удължителен кабел, чиито контакт се намира най-малко на 60 mm над земята.

Упътване: когато се използва удължителен кабел, той трябва да бъде със защитен проводник, който, така както е описано в указанията за безопасна работа, през щепсела е свързан със защитния проводник на захранващата мрежа.

Спазвайте указанията на в ръководството за експлоатация на удължителния кабел или барабанный удължител, както и валидните национални нормативни уредби.

При необходимост се консултирайте с квалифициран електротехник или най-близкото представителство на Бош.

Указание за продукти, които не се продават във

Великобритания:

ВНИМАНИЕ: за Вашата безопасност е необходимо щепселът на градинския електроинструмент да бъде включен към удължителен кабел. Куплунгът на удължителния кабел трябва да е защитен срещу напръскване с вода, да е изработен от гума или да има гумено покритие. Удължителният кабел трябва да има възможност за отпускане при обтягане.

Работа с уреда

- **Моля, внимавайте, този електроинструмент не трябва да работи без вода.**

Включване

Свържете маркуча за вода (не е включен в окомплектовката) с крана на водопроводната мрежа и с машината.

Уверете се, че главният пусков прекъсвач е в позиция «0» и включете електроинструмента към захранващата мрежа.

Отворете крана за вода.

178 | Български

Натиснете деблокиращия бутон (задния бутон на ръкохватката на пистолета), за да освободите спусъка. Натиснете и задръжте спусъка, докато водата започне да тече равномерно и в машината и маркуча няма повече въздух. Отпуснете спусъка. Натиснете блокиращия бутон (предния бутон на ръкохватката на пистолета).

Завъртете пусковия прекъсвач. Насочете дюзата надолу. Натиснете деблокиращия бутон, за да освободите спусъка. Натиснете спусъка докрай.

Функция за автоматично спиране

Електродвигателят на машината се изключва, когато спусъкът на ръкохватката на пистолета бъде отпуснат.

Указания за работа

Общи указания

Уверете се, че водоструйната машина е поставена на равна повърхност.

Не опъвайте маркуча за високо налягане, респ. не дърпайте водоструйната машина с него. Това може да предизвика обръщането и падането на водоструйната машина.

Не прегъвайте маркуча за високо налягане и не преминавайте с колелата през него. Предпазвайте маркуча за високо налягане от допир до остри ръбове и ъгли.

Указания за работа с почистващи препарати

- ▶ **Водоструйната машина се доставя със затваряща капачка за съхраняване и с капачка с мерителна щека с вентилационен отвор за работа.**

С оглед опазване на околната среда препоръчваме пестеливото използване на почистващи препарати. Спазвайте препоръките за разреждане върху кутията на препаратата.

Доставяната с този продукт разпенваща дюза за високо налягане има регулатор на почистващия препарат. Регулирането се извършва в зависимост от необходимостта.

Препоръчан метод на почистване

Стъпка 1: премахнете грубото замърсяване.

Стъпка 2: монтирайте бутилката с почистващ препарат и нанесете препарат върху повърхността.

Стъпка 3: изплакнете разтворените замърсявания и почистващия препарат с широката ветрилообразна струя.

Упътване: При почистване на вертикални повърхности нанасяйте почистващия препарат отдолу нагоре. При изплакването работете отгоре надолу.

Използване с алтернативни източници на вода

Тази водоструйна машина е със система за засмукване на водата, която позволява захранването с вода от резервоари или естествени водоизточници. **ВАЖНО** е филтърът Бош на засмукващата система да е поставен и да се почиства редовно, както и да се засмуква само чиста вода.

Открити резервоари/съдове и естествени водоизточници

Използвайте системата за засмукване на вода, състояща се от:

- Сито с възвратен вентил
- Уякчен маркуч за засмукване 3 m
- Универсален щуцер за връзка към водоструйната машина

С това приспособление водоструйната машина може да засмуква вода на височина 0,5 m над нивото на водата. Това може да продължи припл. 15 секунди.

Потопете цялата дължина на 3-метровия маркуч под водата, за да изкарате въздуха. Включете маркуча към водоструйната машина и се уверете, че засмукващият отвор със сито е потопен под водата.

Включете водоструйната машина и я оставете да работи без пистолета за пръскане, докато започне да излиза равномерна струя вода. Ако след 25 секунди все още не излиза вода, изключете машината и проверете всички връзки. Когато започне да излиза вода, изключете машината и, за да започнете работа, монтирайте пистолета за пръскане и копието.

Важно е маркучет и съединителните звена да са качествени, да не пропускат и уплътненията да не са увредени и нагънати. Неуплътнени съединения могат да влошат засмукването.

Водосъдържател с кран за източване

Ако водоструйната машина се връзва към резервоар с подходящ кран за източване, предварително към крана трябва да се включи маркуч за вода (не е включен в комплектовката). Отворете предварително крана, за да изкарате въздуха от маркуча, и едва след това го включете към водоструйната машина.

Отстраняване на дефекти

Симптоми	Възможна причина	Отстраняване
Електродвигателят не се включва	Щепселът не е включен в контакта	Включете щепсела
	Контактът е повреден	Използвайте друг контакт
	Задействал се е предпазен прекъсвач	Заменете предпазния прекъсвач
	Удължителният кабел е повреден	Опитайте без удължителен кабел
	Защитата на електродвигателя се е задействала	Оставете електродвигателя да се охлади 15 min
Електродвигателят спира	Задействал се е предпазен прекъсвач	Заменете предпазния прекъсвач
	Захранващото напрежение не е с подходящи параметри	Проверете захранващото напрежение, то трябва да съответства на данните, посочени на табелката на електроинструмента
	Защитата на електродвигателя се е задействала	Оставете електродвигателя да се охлади 15 min
Предпазният прекъсвач се задейства	Мощността на предпазния прекъсвач е твърде малка	Включете електроинструмента към верига, която осигурява достатъчна мощност за работата на водоструйната машина
Електродвигателят работи, но няма налягане	Дюзата е частично запушена	Почистете дюзата
Чува се шум от електродвигателя, но няма действие	Недостатъчно захранващо напрежение	Проверете дали напрежението на захранващата мрежа съответства на данните на табелката.
	Твърде ниско напрежение поради използване на удължителен кабел	Проверете дали удължителният захранващ кабел е подходящ
	Електроинструментът не е бил използван продължително време	Обърнете се към оторизиран сервиз за електроинструменти на Бош
	Проблеми с функцията за автоматично изключване	Обърнете се към оторизиран сервиз за електроинструменти на Бош
Пулсиращо налягане	Има въздух в маркуча за вода или в помпата	Оставете водоструйната машина да работи с отворен пистолет за пръскане, отворен кран за водата и дюза, настроена на ниско налягане, докато струята стане равномерна
	Захранването с вода не е добро	Уверете се, че параметрите на водопроводната мрежа съответстват на стойностите, посочени в раздела Технически данни. Най-малките маркучи, които могат да се използват, са с диаметър 1/2" или Ø 13 mm
	Водният филтър се е запушил	Почистете водния филтър
	Маркучът за вода е усукан или прегънат	Изправете маркуча
	Маркучът за високо налягане е твърде дълъг	Демонтирайте маркуча за високо налягане, максималната му дължина трябва да е 7 m
Налягането е равномерно, но твърде ниско Упътване: някои от приспособленията предизвикват ниско налягане	Дюзата е износена	Заменете дюзата
	Спирателният кран е износен	Натиснете спусъка 5 пъти последователно

180 | Български

Симптоми	Възможна причина	Отстраняване
Електродвигателят работи, но налягането е ограничено или няма работно налягане	Няма подаване на вода	Включете подаването на вода
	Филтърът е запушен	Почистете филтъра
	Дюзата е запушена	Почистете дюзата
Водоструйната машина се включва сама	Помпата или pistolетът за пръскане не са уплътнени	Обърнете се към оторизиран сервис за електроинструменти на Бош
Машината пропуска вода	Помпата не е уплътнена	Малко протичане на вода е допустимо; при по-интензивен теч се обърнете към оторизиран сервис

Поддържане и сервис

Техническо обслужване

- ▶ **Преди да извършвате каквито и да е дейности по електроинструмента, изключвайте щепсела от мрежата.**

Упътване: Изпълнявайте следните процедури по поддръжка редовно, за да си осигурите дълготрайно и надеждно ползване на електроинструмента.

Периодично проверявайте електроинструмента за очевидни дефекти, като разхлабени съединения и износени или повредени детайли.

Уверете се, че капаците и предпазните съоръжения са изправни и са монтирани правилно. Преди използване извършвайте евентуално необходими ремонтни дейности или техническо обслужване.

Когато е необходима замяна на захранващия кабел, тя трябва да се извърши в оторизиран сервис за електроинструменти на Бош, за да се запази нивото на безопасност на електроинструмента.

След ползване/съхраняване

Изключете пусковия прекъсвач и натиснете спусъка, за освободите налягането от маркуча за високо налягане.

Почистете водоструйната машина външно с мека четка и кърпа. Не се допуска използването на вода, разтворители и почистващи препарати. Почистете всички замърсявания, особено по вентилационните отвори на електродвигателя.

Съхраняване след края на сезона: Изпразнете всичката вода от помпата, като оставите електродвигателя да работи няколко секунди и натиснете спусъка.

Не поставяйте върху машината други предмети.

Съхранявайте машината в помещение, в което няма опасност от замръзване.

Уверявайте се, че при прибиране захранващите кабели не са притиснати. Не прегъвайте маркуча за високо налягане.

Сервис и технически съвети

www.bosch-do-it.com

Когато се обръщате с въпроси към представителите, винаги посочвайте 10-цифрения каталожен номер, изписан на табелката на електроинструмента.

България

Robert Bosch SRL
Service scule electrice
Strada Horia Măcelariu Nr. 30 – 34, sector 1
013937 București, România
Тел.: +359(0)700 13 667 (Български)
Факс: +40 212 331 313
Email: BoschServiceCenterBG@ro.bosch.com
www.bosch-pt.com/bg/bg/

Опазване на околната среда

Вредни за околната среда химикали не трябва да попадат в почвата, в подпочвените води, във водоеми, реки и т.н.

При използване на почистващи препарати спазвайте стриктно посочените на опаковката стойности за концентрацията им.

При почистване на моторни превозни средства спазвайте местните разпоредби: не трябва да се допуска попадането на машинно масло в подпочвените води.

Бракуване

Водоструйната машина, принадлежностите ѝ и опаковките трябва да бъдат предавани за оползотворяване на съдържащите се в тях суровини.

 Не извърляйте водоструйни машини при битовите отпадъци!

Само за страни от ЕС:

Съгласно Европейска директива 2012/19/ЕС относно излязла от употреба електрическа и електронна апаратура и утвърждаването ѝ като национален закон електрическите и електронни устройства, които не могат да се използват повече, трябва да се събират отделно и да бъдат подлагани на подходяща преработка за оползотворяване на съдържащите се в тях суровини.

Правата за изменения запазени.

Македонски

Безбедносни напомени

Толкување на симболите



Општи безбедносни правила.



Никогаш не насочувајте ја пералката директно кон луѓе, животни, електрични уреди или компоненти. Внимание: Високопритисните пералки можат да бидат опасни, ако се користат несоодветно.



Во склад со важечките прописи уредот не смее да се користи прикачен

директно на водоводната мрежа без системски сепаратор.

Користете системски сепаратор како ИЕЦ 61770 Вид БА.

Водата којашто минува низ системски сепаратор веќе не е погодна за пиење.

Безбедносни правила за високопритисната пералка



Прочитајте ги сите напомени и упатства за безбедност. Грешките

настанати како резултат од непридржување до безбедносните напомени и упатства може да предизвикаат електричен удар, пожар и/или тешки повреди.

Внимателно прочитајте ги упатствата и предупредувањата, бидејќи содржат важни информации за безбедна работа.

Освен информациите дадени во упатството за ракување, почитувајте ги и општите безбедносни правила и прописите за превенција на незгоди.

Приклучување на струја

- ▶ Волтажата прикажана на натписната плочка мора да биде иста со волтажата на електричната мрежа.
- ▶ Советуваме овој уред да биде приклучен на струја преку утикач со заштитен уред за заостаната струја што се активира при промена на јачината на струјата од 30 mA.
- ▶ Исклучувајте ја машината од напојување секогаш кога не ја користите, па макар и само на кратко.
- ▶ Електричната инсталација мора да биде во склад со стандардот IEC 60364-1.
- ▶ Ако кабелот е оштетен, мора да биде заменет од страна на производителот, неговиот овластен сервисер или подеднакво квалификуван сервис, со цел да се избегне незгода.
- ▶ Ниикогаш не допирајте го утикачот со мокри раце.
- ▶ Не извлекувајте го кабелот од утикачот додека машината работи.
- ▶ Не газете ги, не превиткувајте ги и не тегнете ги напојниот или продолжниот кабел, бидејќи на тој начин можат да се оштетат. Заштитете го кабелот од топлина, масло и остри рабови.

- ▶ Не користете ја машината ако се оштетени некои важни делови, како на пример високопритисното црево, пиштолот или некој од сигурносните прекинувачи.
- ▶ Внимание: Несоодветните продолжни кабли можат да бидат опасни.
- ▶ Ако користите продолжен кабел, врската меѓу продолжниот и напојниот кабел мора да биде водоотпорна. Продолжниот кабел мора да има попречен пресек според спецификациите во упатството за работа и да биде заштитен од вода. Врската не смее да се наоѓа во вода.
- ▶ Кога се менува напојниот кабел или некој негов дел, заштитата од вода или механичката стабилност на машината мора во потполност да се чуваат.

Приклучок на вода

- ▶ Почитувајте ги важечките прописи на Вашиот снабдевач.
- ▶ Сите приклучни црева мораат да имаат соодветни непропусни спојки.
- ▶ Доводното црево мора да биде со минимална големина од 12,7 mm (1/2").
- ▶ Уредот никогаш не треба да се користи споен директно на водоводната мрежа без повратен вентил. Водата што поминала низ повратниот вентил повеќе не е исправна за пиење.
- ▶ Високопритисното црево не смее да се користи ако е оштетено (опасност од пукање). Оштетеното високопритисно црево мора веднаш да се замени. Користете само црева и спојки коишто ги препорачува производителот на уредот.
- ▶ Високопритисните црева, фитинзи и спојки се важни за безбедно ракување со уредот. Употребувајте само црева, фитинзи и спојки коишто ги препорачува производителот на уредот.
- ▶ За напој користете само чиста или филтрирана вода.

Примена

- ▶ Пред употреба проверете дали уредот и дополнителната опрема се во функционална состојба и дали се безбедни за употреба. Не користете го уредот доколку не е во одлична состојба.
- ▶ Не насочувајте го млазот кон себе или кон други со цел за чистење на облеката или обувките.
- ▶ Не користете го уредот со течни растворувачи, неразредени киселини, ацетон или други средства како бензин, разредувачи или горивна нафта, бидејќи нивните испарувања се лесно запалливи, експлозивни и отровни.
- ▶ Доколку уредот се користи на места со намалена безбедност (на пример на нафтно преточувалиште) следете ги соодветните безбедносни мерки. Употребата е забранета на места на коишто постои опасност од експлозија.

- ▶ Уредот мора да се стави на цврста подлога.
- ▶ При употреба во затворено обезбедете доволна проветреност. Пред секое чистење осигурајте се дека уредот е исклучен (моторот згаснат).
- ▶ Не работете на скали. На балкони и други издигнати површини работете така да секогаш можете да ги видите сите агли.
- ▶ Употребувајте само детергенти коишто ги препорачува производителот на уредот и следете ги упатствата за употреба, одлив и безбедност дадени од производителот на детергентот.
- ▶ Сите компоненти во работниот простор коишто пренесуваат струја мора да бидат заштитени од прскање на вода.
- ▶ При користењето на уредот, прекинувачот пиштолот не смее да биде заглавено на позицијата «ON».
- ▶ Носете соодветно заштитно одело од прскање на вода. Не работете со уредот во близина на луѓе коишто не носат заштитно одело.
- ▶ Ако е неопходно, носете хемиско-техничко заштитна (ХТЗ) опрема, на пример наочари или маска што штити од прскање на вода, честички или аеросоли.
- ▶ **При употреба од чистење со висок притисок можат да настанат аеросоли.** Вдишувањето на аеросоли е штетно по здравјето.
- ▶ Некои предмети можат да отскокнат поради високиот притисок на млазот. Ако е потребно, носете лична заштита, на пример заштитни наочари.
- ▶ Автомобилските гуми и нивните вентили се чистат на оддалеченост од најмалку 30 цм. Во спротивно високиот притисок на млазот може да ги оштети. Прв знак на оштетување на гума или вентил е промена на нивната боја. Оштетените автомобилски гуми и нивните вентили се опасни по живот.
- ▶ Не прскајте азбестни и други материјали коишто се штетни по здравјето.
- ▶ Не користете нерастворени детергенти. Безбедни средства за работа се оние што не содржат киселини, алкали или состојки штетни по околината. Препорачуваме детергентите да се чуваат вон дофат на деца. Ако детергентот дојде во контакт со очите, веднаш исплакнете ги со многу вода; ако се проголта детергент, веднаш обратете се кај лекар.
- ▶ **Никогаш не користете го уредот без филтер или со оштетен или валкан филтер.** Користењето на уредот без филтер, или со оштетен или валкан филтер, може да ја поништи гаранцијата.
- ▶ После долга употреба, металните делови можат да се вцештат. По потреба носете заштитни ракавици.
- ▶ Избегнувајте перење со вода под висок притисок при лоши временски услови, на пример кога постои ризик од грмотевици.

Ракување

- ▶ Ракувачот мора да ракува со уредот во склад со прописите. При ракувањето со уредот мора да ги земе пред вид конкретните услови. При работата мора да внимава на другите личности, а посебно на децата.
- ▶ Уредот може да го употребуваат само личности коишто се обучени за работа со уредот и коишто можат да приложат потврда за тоа. Уредот не смеат да го употребуваат деца и млади.
- ▶ Не дозволувајте им на деца, личности со ограничени физички, сензорни или психички ограничувања и/или недостаток на знаење или на личности незапознаени со ова упатство да го употребуваат уредот. Локалните прописи можат да ја ограничат возраста на ракувачот.
- ▶ Децата треба да бидат под надзор да не си играат со уредот.
- ▶ Вклучениот уред никогаш не треба да биде оставен без надзор.
- ▶ Водата излегува од дозната под висок притисок и може да предизвика отфрлање наназад. Затоа цврсто држете ги пиштолот и копјето за прскање.
- ▶ При употреба, не држете го уредот в раце. Тој треба да биде исправен, да стои на земи, како што е прикажано на упатството за употреба.

Транспорт

- ▶ Пред транспорт исклучете го и обезбедете го уредот.

Одржување





- ▶ Пред секое чистење, одржување или замена на делови, исклучете го уредот. Ако уредот работи приклучен на електрична мрежа, извадете го напојниот кабел од утикачот.
- ▶ Поправките на уредот се вршат само во овластен Бош сервис.

Додатна опрема и резервни делови

- ▶ Може да се користат само додатна опрема и резервни делови одобрени од производителот на уредот. Оригиналната додатна опрема и оригиналните резервни делови гарантираат дека уредот може да се користи безбедно и без расипување.

Ознаки

Следните ознаки се важни за читање и разбирање на упатството за употреба. Запаметете ги ознаките и нивното значење. Вистинската интерпретација на ознаките Ви помага подобро и побезбедно да го користите електричниот апарат.

Ознака	Значење
	Правец на движење
	Тежина
	Вклучено
	Исклучено
	Опрема

Употреба со соодветна намена

Уредот е соодветен за чистење места и објекти на отворено, за алати, превозни средства и пловила, доколку се користи соодветна додатна опрема и детергенти одобрени од Бош.

Уредот е наменет да се користи на амбиентална температура од 0 °C до 40 °C Степени Целзиусови.

Овој производ не е наменет за професионална употреба.

При употреба, не држете го уредот в раце. Тој треба да биде исправен, да стои на земи, како што е прикажано на упатството за употреба.

Технички податоци

Високопритисна пералка		EasyAquatek 100
Број на дел/артикул		3 600 HA7 E..
Номинална јачина	kW	1,2
Влезна температура макс.	°C	40
Прилив на вода мин.	l/min	5,5
Дозволен притисок	MPa	10
Номинален притисок	MPa	6,7
Проток	l/min	4,8
Максимален влезен притисок	MPa	1
Аугостоп функција		●
Тежина согласно ЕРТА-Procedure 01:2014	кг	3,7
Класа на заштита		□/II
Сериски број	Видете го серискиот број (натписна плочка) на високопритисната пералка	

Податоците важат за номинален напон [U] од 230 волти. Овие податоци може да отстапуваат при различни напони, во зависност од изведбата во односната земја.

Процесот на вклучување создава краткотрајно паѓање на напонот. Неповолните мрежни услови може да предизвикаат пречки на другите уреди. При електрични импеданси помали од 0,153 омови нема пречки.

Информации за бучава/вибрации

Вредностите на емисија на бучава одредени во согласност со EN 60335-2-79.

Измерените А-вредности на врева изнесуваат просечно: Звучен притисок 79 дБ (А); Силина на звук 91 дБ (А). Несигурност К = 3 дБ.

Носете звучна заштита!

Вкупна вредност на вибрации a_h (векторски збир на трите показатели) и несигурност К утврдена според EN 60335-2-79:

$$a_h = 1,3 \text{ m/cs}^2, K = 0,6 \text{ m/c}^2.$$

Монтажа и користење

Цел на користењето	Слика	Страна
Обем на испорака	1	251
Поврзување на високопритисното црево/пиштолот	2	252
Приклучок на вода	3	252
Прикачување на садот со детергент	4	253
Вклучување/исклучување	5	254
Регулација на млазот	6	254
Прилагодете го работниот агол	7	255
Совети за работа	8	256
Чистење на копјето	9	256
Чистење на филтерот	10	257
Складирање	11	257
Бирање на опрема	11	258

Вклучување

Безбедност од електричен удар



Внимание! Извадете го напојниот кабел од утикач пред да ја прегледувате или чистете машината. Истото важи и ако кабелот е оштетен, прекинат или сплеткан.

Вашиот уред е со двојна изолација и не му е потребно заземјување. Работниот напон е 230 V AC, 50 Hz (за земји вон ЕУ 220 V или 240 V).

За подобра безбедност користете резидуален уред (РЦД) кој се активира на отстапување од 30 mA. Резидуалниот уред треба да се проверува пред секоја употреба.

Напојниот и продолжниот кабел мора редовно да се проверуваат за евентуални оштетувања и да се користат само кога се во беспрекорна состојба.

Доколку е потребно користење на приклучен кабел, тогаш набавете го од Bosch или специјализирана продавница за Bosch-електрични апарати, за да го избегнете загрозувањето на безбедноста.

Користете само одобрени продолжни кабли.



ПРЕДУПРЕДУВАЊЕ: Несоодветните продолжни кабли можат да бидат опасни. Продолжниот кабел, утикачот и спојот со продолжниот кабел мораат да бидат водоотпорни.

Користете само продолжни кабли кои ги задоволуваат стандардите EN 61242 / IEC 61242 или IEC 60884-2-7.

Ако сакате да користите продолжен кабел, потребни ви се следните димензии на кабли:

- Попречен пресек 1,5 mm² за продолжен кабел до максимална должина 20 m

Кабелските врски (приклучник и приклучница) треба да бидат суви и да не лежат на теренот.

Препорачуваме во таа цел да користите калем за кабел, на кој струјниот приклучок е најмалку 60 mm над земја.

186 | Македонски

Забелешка: Ако користите продолжен кабел, тој мора да биде заземјен преку напојната мрежа, во склад со важечките прописи.

Придржувајте се до упатството за употреба на производителот на продолжниот кабел, како и до националните прописи за нивна употреба.

За дополнителни информации контактирајте лиценциран електричар или најблискиот Bosch сервис.

Предупредување за производите кои **не се за Британски пазар** предвидени:

ВНИМАНИЕ: За Ваша безбедност потребно е уредот да е поврзан со продолжниот кабел преку соодветен утикач. Спојот со продолжниот кабел мора да биде заштитен од прскање, направен од гума или обложен со гума. Продолжниот кабел мора да се користи со автоматски намотувач.

Употреба

- Имајте на ум дека овој уред не смее да работи без вода.

Вклучување

Монтирајте го доводното црево (не е вклучено со самата машина) на славина и на уредот.

Осигурајте се дека прекинувачот е во положба «0» и поврзете го уредот на струја.

Отворете ја славината.

Откочете го безбедносниот откочувач (на задната страна од дршката на пиштолот) за до го ослободите чкрапалото, местејќи го на позиција. Притиснете го чкрапалото и држете го така се додека водата не протече непрекинато и додека се не истисне целиот воздух од уредот и од високопритисното црево. Пуштете го чкрапалото. Притиснете го безбедносниот заковувач (на предната страна од дршката на пиштолот).

Свртете го главниот прекинувач. Насочете го пиштолот надолу. Притиснете го безбедносниот откочувач за да го ослободите чкрапалото. Притиснете го чкрапалото до крај.

Ауто стоп функција

Моторот на уредот автоматски се исклучува кога се отпушта чкрапалото.

Совети при работењето

Општи упатства

Осигурајте се дека притисната пералка е на ниво со подот.

Не тегнете го високопритисното црево и не влечете ја високопритисната пералка за црево. Во таков случај пералката не е стабилна и може да се преврти.

Не газете го високопритисното црево и не возете преку него. Заштитете го високопритисното црево од оштри агли и рабови.

Совети за работа со детергенти

- Користете само детергенти соодветни за употреба со високопритисни пералки.

Препорачуваме штедлива употреба на детергент, со цел на заштита на животната средина. Прочитајте го упатството за растворање на детергентот.

Со оваа високопритисна пералка вклучено се продава и лизгач за дозирање на детергентот. Регулмирањето се врши според потребата.

Препорачан начин на чистење

Чекор 1: Отстранете ја крупната валканштина.

Чекор 2: Монтирајте го садот за детергент и ставете малку детергент.

Чекор 3: Исплакнете ја сета валканштина и детергент со додатокот за широк млаз.

Напомена: Чистете оддолу нагоре. Плакнете одгоре надолу.

Користење на алтернативни извори на вода

Оваа високопритисна пералка е самостојна и дава можност за црпење вода од резервари и извори. Многу е **ВАЖНО** Бош филтерот да е исчистен и да се употребува само чиста вода.

Отворени резервари и природни извори

Употребувајте го додатокот за самостојно дозирање, кој се состои од:

- Влезна цедилка со неповратен вентил
- 3 м ојачано црево
- Универзална спојка за чистење под притисок

Со овој додаток високопритисната пералка може да исфрла вода 0,5 m над нивото на водата. Ова може да трае 15 секунди.

Целосно потопете го трометражното црево во вода за да излезе од него сиот воздух. Поврзете го трометражното црево со високопритисната пералка и осигурајте се дека влезната цедилка останува во вода.

Оставете ја високопритисната пералка да работи без пиштолот за пркање, додека од црево не потече рамномерен млаз вода. Ако таков млаз не се постигне за 25 секунди, престанете и проверете ги сите спојки. Ако водата истекува, згаснете ја високопритисната пералка и монтирајте го пиштолот и копјето.

Важно е црево и спојките да се квалитетни, во добра состојба, цврсто и правилно монтирани. Неприцврстените спојки можат да предизвикаат лошо функционирање.

Резервари со чешми

Ако високопритисната пералка се поврзува со резервоарот преку чешма, прво монтирајте го соодветното црево на чешмата од резерварот (не е приложено). Отворете ја чешмата, пуштете да излезе целиот воздух од црево, па потоа поврзете го црево во високопритисната пералка.

Отстранување грешки

Проблем	Можна причина	Решение
Моторот не се вклучува	Уредот не е вклучен на струја	Вклучете го уредот на струја
	Утикачот е неисправен	Користете друг утикач
	Прегорен осигурувач	Заменете го осигурувачот
	Продолжниот кабел е оштетен	Пробајте без продолжен кабел
	Активирана е заштитата на моторот од прегревање	Оставете го моторот да се лади 15 минути
Моторот престанува со работа	Прегорен осигурувач	Заменете го осигурувачот
	Погрешна волтажа	Проверете на натписната плочка дали волтажата на напојната мрежа е соодветна
	Активирана е заштитата на моторот од прегревање	Оставете го моторот да се лади 15 минути
Прегорен осигурувач	Преслаб осигурувач	Поврзете ја високопритисната пералка на електрично коло со соодветна јачина
Моторот работи, но нема притисок	Млазницата е делумно запушена или заглавена	Чистење на копјето
Се слуша дека моторот работи, но нема ниедна функција	Несоодветно снабдување со енергија	Проверете на натписната плочка дали волтажата на напојната мрежа е соодветна.
	Губење на напонот поради несоодветен проболжен кабел	Проверете дали продолжниот кабел е соодветен
	Уредот не е користен долго време	Обратете се кај овластениот застапник на Бош
	Проблеми со автостоп функцијата	Обратете се кај овластениот застапник на Бош
Пулсирачки притисок	Воздух во пумпата или во цревото	Вклучете ја пералката со отворен пиштол, отворена млазница, отворена славина и со низок притисок, се додека не се воспостави стабилен притисок
	Несоодветен довод на вода	Проверете дали доводот на вода одговара со спецификациите. Големината на пресекот на доводното црево треба да изнесува најмалку 1/2" односно 13 мм
	Запушен воден филтер	Исчистете го водениот филтер
	Притиснато или свиткано доводно црево	Исправете го доводното црево
	Предолго високопритисно црево	Откачете го продолжетокот на високопритисното црево. Должината на цревото треба да изнесува најмногу 7 м
Равномерен, но пренизок притисок Забелешка: Некои додатоци можат да предизвикаат низок притисок	Истрошена млазница	Заменете ја млазницата
	Истрошен старт/стоп вентил	Пет пати брзо притиснете го чкрапалото
Моторот работи, но има мал или нема никаков притисок	Уредот не е поврзан на вода	Пуштете ја водата
	Запушен воден филтер	Чистење на филтерот
	Запушена млазница	Исчистете ја млазницата
Пералката се вклучува самата од себе	Пумпата или пиштолот пропуштаат вода	Обратете се кај овластениот застапник на Бош
Уредот пропушта вода	Пумпата пропушта вода	Мало пропуштање е дозволено; при поголеми пропуштања контактирајте го овластениот застапник

188 | Srpski

Одржување и сервис

Одржување

- ▶ **Згаснете ги сите функции на уредот, исклучете го од електрично напојување и од довод на вода.**

Напомена: Следниве операции извршувајте ги редовно, за да обезбедите долготрајна и сигурна употреба на уредот.

Редовно проверувајте го уредот за очигледни недостатоци, како што се лабави фитинзи и истрошени или оштетени делови.

Проверете дали се неоштетени и исправно поставени сите штицници и капацити. Пред употреба извршете ги неопходните поправки и замени.

Доколку е потребно користење на приклучен кабел, тогаш набавете го од Bosch или специјализирана продавница за Bosch-електрични апарати, за да го избегнете загрозувањето на безбедноста.

После употреба/Складирање

Исклучете го главниот прекинувач и притиснете го чкрапалото за да го испразните високопритисното црево.

Исчистете ја пералката еднавкор користејќи мека четка или крпа. Не употребувајте вода, разредувачи или полир-пасти. Отстранете ги сите отпадоци, особено оние на филтерот за воздух на моторот.

Складирање на крај на употребната сезона: Отстранете ја цела вода од пумпата, додека моторот работи неколку секунди и држете го притиснато чкрапалото.

Не држете други предмети на уредот.

Уредот чувајте го на место каде што не може да замрзне.

Осигурајте се при складирањето кабелот не е притиснат. Не притискајте го високопритисното црево.

Сервисна служба и совети при користење

www.bosch-do-it.com

Секогаш при кореспонденција или нарачка на резервни делови наведете го десетцифрениот сервиски број што се наоѓа на натписната плочка.

Македонија

Д.Д.Електрис
Сава Ковачевиќ 47Њ, број 3
1000 Скопје

Е-пошта: dimce.dimcev@servis-bosch.mk

Интернет: www.servis-bosch.mk

Тел./факс: 02/ 246 76 10

Моб.: 070 595 888

Заштита на околината

Хемикалии опасни по животната средина не смеа да се испуштаат во почвата, подземните води, бари, реки и слично.

При користењето детергенти прочитајте го упатството за употреба и почитувајте го размерот препорачан за нивното разредување.

При миењето на моторни возила треба да се почитуваат важечките прописи: Моторно масло и други мазива не смеа да се испуштаат во подземните води.

Отстранување

Високопритисната пералка, додатната опрема и амбалажата треба да се сортираат за рециклажа.



Високопритисната пералка не се фрла со комуналниот отпад!

Само за земји во рамки на ЕУ

Според Европската директива 2012/19/EU за отпадна електрична и електронска опрема и нејзината имплементација во државното право, отпадната електрична и електронска опрема мора посебно да се сортира и да се складишти на еколошки прифатлив начин.

Се задржува правото на промена.

Srpski

Sigurnosna uputstva

Objašnjenja simbola sa slika



Opšte uputstvo o opasnosti.



Ne usmeravajte mlaz vode nikada na ljude, životinje, uređaj ili električne delove.

Pažnja: Mlaz visokog pritiska može biti opasan, ako se zloupotrebi.



Prema važećim propisima nesme uređaj da se priključuje bez razdvajanja sistema na mrežu pijaće vode. Upotrebite jedan razdvajač sistema prema IEC 61770 Typ BA. Voda koja teče kroz razdvajač sistema, nije više pijaća voda.

Sigurnosna uputstva za čistač visokog pritiska



Čitajte sva upozorenja i uputstva. Propusti kod pridržavanja upozorenja i uputstava mogu imati za posledicu električni udar, požar i/ili teške povrede.

Tablice za opomenu i pažnju nameštene na uređaju daju važna uputstva za rad bez opasnosti.

Pored uputstava u uputstvu za rad moraju se uzeti u obzir opšti propisi o sigurnosti i sprečavanju nesreća.

Priključak struje

- ▶ Napon izvora struje mora se poklopiti sa podacima na tipskoj pločici uređaja.
- ▶ Preporučuje se da se ova mašina priključi samo na utičnicu koja je osigurana sa 30 mA strujnom zaštitom pri kvaru.
- ▶ Izvucite utikač iz utičnice, čak ako aparat ostavljate bez nadzora na kratko.
- ▶ Električno snabdevanje naponom mora odgovarati IEC 60364-1.
- ▶ Ako je potrebna zamena priključnog voda, onda to treba da izvrši proizvođač, njegov stručan servis ili neka za to stručna osoba., da bi izbegli opasnosti po sigurnost.
- ▶ Mrežni utikač nikada ne dodirujte golim rukama.
- ▶ Ne izvlačite mrežni utikač za vreme rada sa uređajem.
- ▶ Preko mrežnog priključnog kabela ili produžnog kabela nemojte voziti, ne

gnječite ga niti navlačite, jer bi se mogao oštetiti. Zaštitite kabl od izvora toplote, ulja i oštih ivica.

- ▶ Ne koristite uređaj ako su mrežni kabl ili važni delovi kao crevo visokog pritiska, pištolj za prskanje ili sigurnosni uređaji oštećeni.
- ▶ Pažnja: Ne mogu produžni kablovi koji odgovaraju propisima biti opasni.
- ▶ Pri upotrebi produžnog kabla moraju utikač i spojnica biti konstrukcije zaštićene od vode. Produžni kabl mora imati presek voda prema podacima uputstva za rad i biti zaštićeni od prskajuće vode. Utična veza nesme biti u vodi.
- ▶ Kada se menjaju utikači na kabl za snabdevanje strujom ili za produžavanje, mora ostati sačuvana zaštita od prskanje vodom i mehanička stabilnost.

Priključak vode

- ▶ Obratite pažnju na propise Vašeg preduzeća za snabdevanje vodom.
- ▶ Spoj zavrtnjem svih priključnih creva mora biti zaptiven.
- ▶ Upotrebljavajte samo ojačano crevo sa presekom od 12,7 mm (1/2").
- ▶ Uređaj ne bi trebao nikada da se priključuje na snabdevanje pijaćom vodom bez prelivnog ventila. Voda koja je tekla kroz prelivni ventil smatra se da nije za pijenje.
- ▶ Crevo visokog pritiska nesme da se ošteti (opasnost od pucanja). Oštećeno crevo visokog pritiska mora neodložno da se zameni. Smeju se upotrebljavati samo creva i veze koje je preporučio proizvođač.

190 | Srpski

- ▶ Creva visokog pritiska, armature i spojnice su za sigurnost uređaja važni. Upotrebljavajte samo creva, armature i spojnice koje je preporučio proizvođač.
- ▶ Na priključku za vodu sme se koristiti samo čista ili filtrirana voda.

Primena

- ▶ Uređaj sa priborom se mora pre upotrebe prekontrolisati u pogledu dobrog stanja i radne sigurnosti. Ako stanje nije besprekorno, nesme se koristiti.
- ▶ Ne usmeravajte mlaz vode na sebe ili druge da bi očistili odelo ili obuću.
- ▶ Ne smeju se usisavati tečnosti koje sadrže rastvarače, nerazblažene kiseline, aceton ili rastvarači uključujući benzin, razredjivači za boju i ulje za grejanje, pošto su njihova isparenja zapaljiva, eksplozivna i otrovna. Pri upotrebi uređaja u opasnim područjima (na primer benzinskim pumpama) mora se obratiti pažnja na sigurnosne propise. Rad u prostorijama ugroženih eksplozijama je zabranjen. Uređaj mora imati stabilnu podlogu.
- ▶ Pri upotrebi uređaja u opasnim područjima (na primer benzinskim pumpama) mora se obratiti pažnja na odgovarajuće sigurnosne propise. Rad u prostorijama gde postoji opasnost od eksplozija je zabranjen.
- ▶ Uređaj mora imati jednu stabilnu podlogu.
- ▶ Upotreba u zatvorenim prostorijama na dobrom provetranju. Uverite se, da je vozilo isključeno za vreme čišćenja (motor isključen).
- ▶ Ne radite na merdevinama. Pazite u radu na balkonu ili drugim vidokim površinama i na to, da u svako doba vidite sve ivice.
- ▶ Upotrebljavajte sredstva za čišćenje samo koja je preporučio proizvođač uređaja i obratite pažnju na uputstvo o primeni, uklanjanju djubreta i uputstva – opomene proizvođača.
- ▶ Svi delovi koji provode struju u radnom području moraju biti zaštićeni od prskanja vode.
- ▶ Poluga za uključivanje pištolja nesme da se u radu čvrsto stegne u položaju „ON“.
- ▶ Nosite pogodno zaštitno odelo protiv prskanja vode. Ne koristite uređaj u dometu osoblja, čak i ako nose zaštitno odelo.
- ▶ Nosite ako je potrebno pogodnu zaštitnu opremu (PSA) protiv prskanja vode. Na primer zaštitne naočare, zaštitnu masku od prašine itg. da bi se zaštitili od vode, čestica i/ili aerosola, koji bi se odvajali od predmeta.
- ▶ **Kod upotrebe čistača visokog pritisk mogu se obraovati aerosoli.** Udisanj aerosola šteti zdravlju.
- ▶ Visoki pritisak može objekte odbiti nazad. Nosite ako je potrebno pogodnu ličnu opremu, na primer zaštitne naočare.
- ▶ Radi izbegavanja oštećenja usled mlaza pod visokim pritiskom čistite gume vozila/ventile samo sa najmanjim rastojanjem od 30 cm. Prvi znak za ovo je promena boje

gume. Oštećene gume vozila/ventili su opasni po život.

- ▶ Materijali koji sadrže azbest i drugi koji sadrže materije koje ugrožavaju zdravlje, ne smeju se prskati.
- ▶ Preporučena sredstva za čišćenje ne upotrebljavajte nerazblažena. Proizvodi su utoliko sigurniji, pošto oni ne sadrže kiseline, lužine ili materije štetne po okolinu. Preporučujemo, da čuvate sredstva za čišćenje dalje od dece. Pri kontaktu sredstava za čišćenje sa očima odmah dobro isperite vodom, pri gutanju odmah konsultujte lekara.
- ▶ **Ne upotrebljavajte nikada uredjaj za čišćenje visokog pritiska bez filtera, sa isprljanim filterom ili sa oštećenim filterom.** Kod upotrebe uredjaja za čišćenje sa velikim pritiskom bez ili sa isprljanim ili oštećenim filterom gasi se garancija.
- ▶ Metalni delovi se mogu posle duže upotrebe zagreјati. Ako je potrebno nosite zaštitne naočare.
- ▶ Kod loših vremenskih uslova posebno kod oluje koja dolazi ne radite sa čistačem visokog pritiska.

Rad

- ▶ Radnik sme koristiti uredjaj samo prema svrsi. Moraju se uzeti u obzir i karakteristike okoline. U radu svesno pazite na druge osobe, posebno decu.
- ▶ Uredjaj smeju koristiti samo osobe koje su obučene u korišćenju i rukovanju ili osobe koje mogu pribaviti dokaz, da umeju da rade sa

uredjajem. Sa uredjajem ne smeju raditi deca ili mladići.

- ▶ Ne dozvolite deci, osobama sa ograničenim fizičkim, čulnim ili duhovnim sposobnostima ili nedostajućim iskustvom i/ili nedostajućim znanjem i/ili sa ovim uputstvima ne davati nikada baštenski uredjaj da ga koriste osobe bez poverenja. Nacionalni propisi ograničavaju moguću starost radnika.
- ▶ Decu treba nadzirati i obezbediti, da se ne igraju sa baštenskim uredjajem.
- ▶ Uredjaj nesme nikada da se ostavi bez nadzora, kada je uključen. Vodeni mlaz koji izlazi iz mlaznice visokog pritiska proizvodi povratan udarac. Stoga držite čvrsto sa obe ruke pištolj za prskanje i dršku.
- ▶ Vodeni mlaz koji izlazi iz mlaznice vidokog pritiska proizvodi povratan udarac. Stoga pištolj za nanošenje (prskanje) i vrh za prskanje držati čvrsto.
- ▶ Uredjaj za vreme rada ne držite čvrsto. Treba da bude uspravna pozicija, ako stoji na podu, onako kako pokazuje uputstvo za rad.

Transport

- ▶ Pre transporta uredjaj isključite i obezbedite.

Održavanje

- ▶ Isključite uredjaj pre svih radova čišćenja i održavanja i promene pribora. Ugurajte utikač ako uredjaj radi sa naponom mreže.
- ▶ Održavanja smeju da izvode samo stručne Bosch servisne radionice.





192 | Srpski

Pribor i rezervni delovi

- Smeju se upotrebljavati samo pribor i rezervni delovi, koje je dozvolio proizvođač. Originalan pribor i originalni rezervni delovi obezbeđuju rad uređaja bez smetnji.

Simboli

Sledeći simboli su od značaja za čitanje i razumevanje uputstva za rad. Shvatite simbole i njihovo značenje. Prava interpretacija simbola Vam pomaže, da električni alat bolje i sigurnije koristite.

Simbol	Značenje
	Pravac kretanja
	Težina
	Uključeno
	Isključeno
	Pribor

Upotreba prema svrsi

Uređaj je zamišljen za čišćenje površina i objekata u spoljnjem području, za uređaje, vozila i čamce, ukoliko se koristi odgovarajući pribor, na primer sredstva za čišćenje koja je preporučio Bosch.

Svrshodna upotreba odnosi se na okolnu temperaturu između 0 °C i 40 °C.

Ovaj proizvod nije pogodan za profesionalnu upotrebu.

Uređaj za vreme rada ne držite čvrsto. Treba da bude uspravna pozicija, ako stoji na podu, onako kako pokazuje uputstvo za rad.

Tehnički podaci

Uređaj za čišćenje visokim pritiskom		EasyAquatek 100
Broj predmeta		3 600 HA7 E..
Nominalna potrošnja	kW	1,2
Temperatura ulaza maks.	°C	40
Količina vode ulaz min.	l/min	5,5
Dozvoljeni pritisak	MPa	10
Nominalni pritisak	MPa	6,7

Podaci važe za nominalne napone [U] od 230 V. Kod napona koji odstupaju i izvođenja specifičnih za zemlje mogu ovi podaci varirati.

Uključivanja prouzrokuju kratkotrajne padove napona. Pri nepovoljnim uslovima mreže mogu nastati oštećenja drugih uređaja. Pri impedanci mreže manjoj od 0,153 Ohm ne mogu se očekivati nikakvi kvarovi.

Uređaj za čišćenje visokim pritiskom		EasyAquatek 100
Protok	l/min	4,8
Maksimalni ulazni pritisak	MPa	1
Funkcija Autostop		●
Težina prema EPTA-Procedure 01:2014	kg	3,7
Klasa zaštite		□/II
Serijski broj	Pogledajte serijski broj (Tablica sa tipom) na čistaču visokog pritiska	

Podaci važe za nominalne napone [U] od 230 V. Kod napona koji odstupaju i izvođenja specifičnih za zemlje mogu ovi podaci varirati.

Uključivanja prouzrokuju kratkotrajne padove napona. Pri nepovoljnim uslovima mreže mogu nastati oštećenja drugih uređaja. Pri impedanci mreže manjoj od 0,153 Ohm ne mogu se očekivati nikakvi kvarovi.

Informacije o šumovima/vibracijama

Vrednosti emisije šumova se određuju u skladu sa EN 60335-2-79.

A-vrednovan nivo šumova uređaja iznosi tipično: Nivo zvučnog pritiska 79 dB(A); Nivo snage zvuka 91 dB(A). Nesigurnost K = 3 dB.

Nosite zaštitu za sluh!

Ukupne vrednosti vibracija a_h (zbir vektora tri pravca) i nesigurnost K su dobijeni prema EN 60335-2-79:

$$a_h = 1,3 \text{ m/s}^2, K = 0,6 \text{ m/s}^2.$$

Montaža i Rad

Cilj rukovanja	Slika	Strana
Obim isporuke	1	251
Priključivanje creva visokog pritiska/pištolja za prskanje	2	252
Priključak vode	3	252
Priključivanje flaše za sredstvo za ispiranje	4	253
Uključivanje/isključivanje	5	254
Podešavanje mlaza mlaznice	6	254
Podesiti radni ugao	7	255
Uputstva za rad	8	256
Očistiti mlaznicu	9	256
Očistiti filter	10	257
Čuvanje	11	257
Biranje pribora	11	258

Puštanje u rad

Električna sigurnost



Pažnja! Pre radova održavanja i čišćenja isključite baštenski uređaj i izvučite mrežni utikač. Isto važi i ako je strujni kabl oštećen, zasečen ili zapleten.

Vaš baštenski aparat je zaštitno izolovan radi sigurnosti i uzemljenje je nepotrebno. Radni napon iznosi 230 V AC, 50 Hz (za zemlje koje nisu članice EU i 220 V ili 240 V).

Za povećanje sigurnosti, koristite jednu fidovu sklopku (RCD) sa strujom greške od maks. 30 mA. Ova fidova sklopka bi trebala pre svake upotrebe da se prekontrolise.

Mrežni i produžni kabl moraju redovno da se kontrolišu na oštećenja i smeju da se koriste samo u besprekornom stanju.

Ako je potrebna zamena za priključni vod, onda to mora izvesti Bosch ili stručan servis za Bosch-električne alata da bi se izbegle opasnosti po sigurnost.

Upotrebljavajte samo dozvoljene produšne kablove.



OPREZ: Nepropisni produžni kablovi mogu biti opasni. Produžni kabl, utikač i spojnica moraju biti zaptiveni za vodu i dozvoljene konstrukcije za spoljnu upotrebu.

Upotrebljavajte samo produšne kablove i vodove ili kablovske bubnjeve koji odgovaraju standardima EN 61242 / IEC 61242 ili IEC 60884-2-7.

Kada želite za rad uređaja da upotrebljavate produžni kabl, potrebni su sledeći preseći vodova:

- Presek voda 1,5 mm² za produžni kabl do maksimalne dužine od 20 m

Kablovske veze (mrežni utikač i utičnice) bi trebale da budu suve i da ne leže na podu.

Preporučujemo da u ovu svrhu koristite jedan kablovski bubanj, čija je utičnica bar 60 mm iznad poda.

Pažnja: Ako se koristi produžni kabl, mora on – kao što je opisano u sigurnosnim propisima – posedovati zaštitni provodnik, koji je preko utikača povezan sa zaštitnim vodom Vašeg električnog uređaja.

Obratite pažnju na uputstvo za rad proizvođača protužnog kabla ili bubnja sa kablom kao i nacionalne propise radi njegove upotrebe.

U slučajevima sumnje pitajte nekog izučenog električara ili sledeći Bosch servis- predstavništvo.

Napomena za proizvode koji se **ne prodaju u Velikoj Britaniji:**

PAŽNJA: Zbog Vaše bezbednosti je neophodno da se utikač postavljen na baštenskom uređaju spoji sa produžnim kablom. Spoj produžnog kabla mora da bude zaštićen od prskanja vode, mora da bude od gume ili da bude prevučen gumom. Produžni kabl mora da se koristi sa kablovskom uvodnicom odn. rasterećenjem zatezanja.

Rad

- ▶ **Obratite pažnju na to, da ovaj uređaj nesme da radi bez vode.**

Oključivanje

Crevo za vodu (nije isporučeno) povežite sa priključkom za vodu i uređajem.

Uverite se, da mrežni prekidač stoji u poziciji „0“ i priključite uređaj na utičnicu.

Otvorite slavinu za vodu.

Aktivirajte blokadu za uključivanje (zadnji prekidač na dršci pištolja), da bi oslobodili okidač. Okidač pritisnite sasvim, sve dok voda ne počne teći ravnomerno i ne bude više vazduha u uređaju i crevu visokog pritiska. Pustite okidač. Aktivirajte blokadu za uključivanje (prednji prekidač na dršci pištolja).

Okrenite prekidač mreže. Pištolj za prskanje okrenite nadole. Aktivirajte blokadu uključivanja da biste oslobodili okidač. Okidač pritisnite sasvim.

Funkcija Autostop

Uređaj isključuje motor, čim se pusti odvod na dršci pištolja.

Uputstva za rad

Opšte

Uverite se da čistač visokog pritiska stoji na ravnoj podlozi.

Ne idite sa crevom visokog pritiska suviše napred odn. ne vucite čistač visokog pritiska za crevo. Ovo može uticati na to, da čistač visokog pritiska ne stoji više sigurno i može se prevrnuti.

Ne lomite crevo visokog pritiska i ne prelazite kolima preko njega. Zaštitite crevo visokog pritiska od oštih ivica ili čoškova.

Uputstva za rad sa sredstvima za čišćenje

- ▶ **Upotrebljavajte sredstva za čišćenje koja su isključivo pogodna za čistač visokog pritiska.**

Preporučujemo u smislu zaštite čovekove okoline da sredstvo za čišćenje štedljivo koristite. Obratite pažnju na preporuke za razblaživanje koje su smeštene na rezervoaru.

Dizna za penu visokog pritiska koja je isporučena sa ovim proizvodom poseduje jedan regulator za podešavanje sredstva za čišćenje. Regulacija se vrši prema potrebi.

Preporučena metoda čišćenja

Korak 1: Uklonite grubu prljavštinu.

Korak 2: Montirajte površinu za sredstvo za pranje i nanesite tako malo sredstva za čišćenje.

Korak 3: Isperite odvojenu prljavštinu i materijal za čišćenje sa širokim mlazom.

Uputstvo: Počnite kod čišćenja vertikalnih površina sa sredstvom za čišćenje prljavštine odole i radi se na gore. Kod ispiranja radite od gore na dole.

Upotreba na alternaivnim mestima za vodu

Ovaj čistač visokog pritiska je samousisavajući i omogućava usisavanje vode iz rezervoara ili prirodnih izvora. **Važno** je da je Bosch-ov filter na ulazu za vodu očišćen i umetnut i da usisava samo čistu vodu.

Otvoreni rezervoari i prirodna voda

Upotrebljavajte pribor za samousisavanje koji se sastoji od:

- Usisnog sita sa povratnim ventilom
- 3 m pojačanog usisnog creva
- Univerzalne spojnice za čistač visokog pritiska

194 | Srpski

Sa ovim priborom može čistač visokog pritiska da usisava vodu 0,5 m visine iznad nivoa vode. Ovo može trajati otprilike 15 sekundi.

Uronite 3 m creva potpuno u vodu, da bi oterali vazduh. Priključite 3 m usisnog creva na čistač visokog pritiska i uverite se da usisno sito ostaje ispod vode.

Ostavite čistač visokog pritiska da radi sa skinutim pištoljem za brizganje, sve dok voda ne poteče ravnomerno iz creva visokog pritiska. Kada posle 25 sekundi ne bude izlazila voda napolje, isključite i proverite sve priključke. Ako voda teče, isključite čistač visokog pritiska i za rad priključite pištolj za brizganje i priključite vrh za prskanje.

Važno je, da su crevo i spojnice dobrog kvaliteta, da su zaptiveno povezani i zaptivači neoštećeni i ispravno umetnuti. Nezaptiveni priključci mogu ometati usisavanje.

Vodeni rezervoar sa slavinom za pražnjenje

Ako čistač visokog pritiska treba da se priključi na neki rezervoar sa odgovarajućom slavinom za pražnjenje, mora se prvo priključiti crevo za vodu na slavinu (nije zajedno isporučeno). Otvorite slavinu, da bi sav vazduh izašao iz creva i priključite je potom na čistač visokog pritiska.

Traženje grešaka

Simptomi	Mogući uzroci	Pomoć
Motor ne kreće	Utikač nije priključen	Priključiti utikač
	Utičnica je u kvaru	Koristite drugu utičnicu
	Osigurač je izbio	Promeniti osigurač
	Oštećen produžni kabl	Probajte bez produžnog kabla
	Motorna zaštita je reagovala	Motor 15 min ohladite
	Zamrznuo	Odmrznite pumpu, crevo za vodu ili pribor
Motor ostaje da stoji	Osigurač je isključio	Promeniti osigurač
	Napon mreže nije pravi	Prekontrolisati napon mreže, mora odgovarati podatku na tipskoj tablici
	Motorna zaštita je reagovala	Motor 15 min ohladite
Osigurač isključuje	Osigurač je preslab	Priključiti na neki strujni krug, koji je osiguran odgovarajući snazi čistača sa visokim pritiskom
Motor radi ali nema pritiska	Mlaznica je delimično zapušena	Očistiti mlaznicu
Šum motora međutim bez funkcije	Nedovoljan napon mreže	Ispitajte da li odgovara napon strujne mreže podacima na tipskoj tablici
	Suviše nizak napon zbog upotrebe produžnog kabla	Ispitajte da li je pogodan produžni kabl
	Uredjaj nije korišćen dugo vremena	Obratite se stručnom Bosch servisu
	Problemi sa autostop funkcijom	Obratite se stručnom Bosch servisu
Pritisak pulzira	Vazduh je u crevu za vodu ili pumpi	Pustite da radi čistač visokog pritiska sa otvorenim pištoljom za prskanje, otvorenom slavinom za vodu i mlaznicom podešenom na niski pritisak, sve dok se ne postigne ravnomeran radni pritisak
	Nekorektno snabdevanje vodom	Prekontrolisati da li priključak za vodu odgovara podatku na tehničkim podacima. Najmanja creva za vodu smeju da se upotrebe, ona su 1/2" ili Ø 13 mm
	Filter za vodu zapušten	Očistiti filter za vodu
	Crevo za vodu prignječeno ili prelomljeno	Postaviti pravo crevo za vodu
	Crevo visokog pritiska je predugačko	Skinuti produživač creva visokog pritiska, maks. dužina creva za vodu je 7 m
	Pritisak je ravnomeran, međutim suviše nizak	Mlaznica je istrošena
Pažnja: Odredjeni pribor prouzrokuje niski pritisak	Ventil za start i stop je istrošen	Okidač 5 puta aktivirati brzo jedno za drugim

Simptomi	Mogući uzroci	Pomoć
Motor radi međutim pritisak je ograničen ili nema radnog pritiska	Voda nije priključena	Priključiti vodu
	Filter je zapušten	Očistiti filter
	Mlaznica je zapušena	Očistiti mlaznicu
Čistač visokog pritiska startuje sam od sebe	Nezaptivena pumpa ili pištolj za prskanje	Obratite se stručnom Bosch servisu
Uređaj je nezaptiven	Pumpa je nezaptivena	Malo curenje vode je dozvoljeno. Kod većeg curenja kontaktirajte servis

Održavanje i servis

Održavanje

- **Pre svih radova na uređaju izvući mrežni utikač i odvrnuti priključak za vodu.**

Uputstvo: Izvodite redovno sledeće radove održavanja, da biste se obezbedilo dugo i pouzdano korišćenje.

Kontrolišite uređaj redovno u pogledu vidljivih nedostataka, kao što je odvrnuto pričvršćivanje i pohabani ili oštećeni delovi konstrukcije.

Prekontrolišite da li su poklopci i zaštitni uređaji neoštećeni i ispravno namešteni. Izvodite pre korišćenja eventualno potrebne radove održavanja ili popravci.

Ako je potrebna zamena za priključni vod, onda to mora izvesti Bosch ili stručan servis za Bosch-električne alata da bi se izbegle opasnosti po sigurnost.

Posle upotrebe/čuvanje

Isključite prekidač za uključivanje-isključivanje i aktivirajte okidač, da bi ispraznili crevo visokog pritiska.

Očistiti spoljašnost čistača visokog pritiska pomoću meke četke i nekom krpom. Voda, rastvarač i sredstvo za poliranje se ne smeju koristiti. Uklonite svu prljavštinu, posebno očistite proreze za provetravanje vazduhom motora.

Čuvanje posle kraja sezone: Ispraznite svu vodu iz pumpe, pustivši motor da radi nekoliko sekundi i aktivirajte odvod.

Ne stavljajte druge predmete na uređaj.

Čuvajte uređaj u sredini bez mraza.

Uverite se da kablovi za vreme čuvanja nisu pritisnuti. Ne lomite crevo visokog pritiska.

Servisna služba i savetovanje o upotrebi

www.bosch-do-it.com

Kod svih pitanja i naručivanja rezervnih delova molimo vas da neizostavno navedete broj narudžbine (ima 10 cifara) a prema tipskoj tablici na uređaju.

Srpski

Bosch Elektroservis
Dimitrija Tucovića 59
11000 Beograd
Tel.: +381 11 644 8546
Tel.: +381 11 744 3122
Tel.: +381 11 641 6291
Fax: +381 11 641 6293
E-Mail: office@servis-bosch.rs
www.bosch-pt.rs

Keller d.o.o.
Ljubomira Nikolica 29
18000 Nis
Tel./Fax: +381 18 274 030
Tel./Fax: +381 18 531 798
E-Mail: office@keller-nis.com
www.bosch-pt.rs

Zaštita čovekove okoline

Hemikalije koje su štetne za čovekovu okolinu ne smeju dospeti u zemlju, podzemne vode, u potoke, reke itd.

Pri korišćenju sredstava za čišćenje tačno se pridržavati podataka na pakovanju i propisane koncentracije.

Pri čišćenju motornih vozila obratiti pažnju na mesne propise: Mora se sprečiti, da isprano ulje dospe u podzemne vode.

Uklanjanje djubreta

Čitač visokog pritiska, pribor i pakovanja odvoziti recikaži koja odgovara zaštiti čovekove sredine.



Ne bacajte čistač visokog pritiska u kućno djubre.

Samo za EU-zemlje:

Prema evropskoj smernici 2012/19/EU o starim električnim i elektronskim uređajima i njihovom pretvaranju u nacionalno dobro ne moraju više neupotrebljivi električni i elektronski uređaji da se odvojeno sakupljaju i odvoze reciklaži koja odgovara zaštiti čovekove sredine.

Zadržavamo pravo na promene.

Slovensko

Varnostna navodila

Razlaga slikovnih simbolov



Splošno opozorilo na nevarnost.



Nikoli ne usmerjajte vodnega curka v ljudi, živali, napravo ali električne dele.

Pozor: Visokotlačni curek je lahko nevaren, če ga uporabljate neskladno z namenom.



V skladu z veljavnimi predpisi naprave ne smete priključiti na omrežje s pitno vodo brez sistemske ločitve. Uporabite sistemski ločevalnik v skladu z IEC 61770 tip BA. Voda, ki teče skozi sistemski ločevalnik, preneha biti pitna voda.

Varnostna navodila za visokotlačne čistilce



Preberite vsa opozorila in napotila. Napake zaradi neupoštevanja spodaj

navedenih opozoril in napotil lahko povzročijo električni udar, požar in/ali težke telesne poškodbe.

Na napravi so nameščene tablice z opozorili in navodili, ki so pomembni napotek za nenevarno uporabo.

Poleg teh napotkov v navodilu za uporabo morate upoštevati tudi splošne predpise o varnosti in preprečevanju nesreč.

Električni priključek

- ▶ Napetost električnega vira mora ustrezati podatkom, ki so navedeni na tipski ploščici naprave.
- ▶ Priporočamo, da to napravo priključite le na vtičnico, ki je zavarovana s tokovno zaščitnim stikalom 30 mA (FI-stikalo).
- ▶ Potegnite vtič iz vtičnice, tudi če boste napravo le za kratek čas pustili brez nadzora.
- ▶ Električna oskrba z napetostjo mora ustrezati IEC 60364-1.
- ▶ Če je nujno priključni vodnik nadomestiti, potem mora to izvesti proizvajalec, njegov pooblaščen servis ali za to kvalificirana oseba, saj tako preprečite ogrožanje varnosti.
- ▶ Omrežnega vtiča se nikoli ne dotaknite z mokrimi rokami.
- ▶ Ne povlecite omrežnega kabla, medtem ko z napravo delate.
- ▶ Ne smete peljati preko omrežnega priključka, ne smete ga stiskati ali vlačiti za njega, saj bi ga lahko poškodovali. Zaščitite kabel pred vročino, oljem in ostrimi robovi.
- ▶ Naprave ne uporabljate, ko je omrežni kabel poškodovan ali ko so poškodovani pomembni deli, kot visokotlačna gibka cev, pršilna pištola ali varnostne priprave.
- ▶ Pozor: Nepravilno izvedeni podaljševalni kabli so lahko nevarni.
- ▶ Pri uporabi podaljševalnega kabla morata biti vtič in priključek vodotesne izvedbe. Presek vodnika podaljševalnega kabla mora biti v skladu z določitvami iz navodila za

obratovanje in pa vodnik mora biti zaščiten pred škropljenjem. Vtična povezava ne sme ležati v vodi.

- ▶ Če menjate vtiče na napajalnem ali podaljševalnem kablu, morate ohraniti zaščito pred škropljenjem in mehansko stabilnost.

Priključek vode

- ▶ Upoštevajte predpise podjetja za oskrbo z vodo.
- ▶ Vijačne vezi vseh priključnih gibkih cevi morajo tesniti.
- ▶ Uporabite izključno ojačano gibko cev s premerom 12,7 mm (1/2").
- ▶ Naprava se ne sme nikoli brez povratnega ventila priključiti na oskrbo s pitno vodo. Voda, ki je stekla skozi povratni ventil, se šteje za nepitno.
- ▶ Visokotlačna gibka cev ne sme biti poškodovana (nevarnost pokanja). Poškodovano visokotlačno gibko cev morate nemudoma zamenjati. Uporabljati smete le tiste gibke cevi in povezave, ki jih je priporočil proizvajalec.
- ▶ Visokotlačne gibke cevi, armature in priključki so pomembni za varnost naprave. Uporabljajte le tiste gibke cevi, armature in priključke, ki jih priporoča proizvajalec.
- ▶ Na priključku vode se sme uporabljati izključno čista ali filtrirana voda.

Uporaba

- ▶ Pred uporabo morate napravo s priborom preveriti glede na pravilnost stanja in obratno varnost.

Če naprava ni v neoporečnem stanju, je ne smete uporabljati.

- ▶ Če želite očistiti oblačilo ali obutev, ne smete usmeriti vodnega curka nase ali na druge osebe.
- ▶ Ne smete vsesavati tekočin, ki vsebujejo topila, nerazredčenih kislin, acetona ali topil, vključno z bencinom, razredčilom barve ali kurilnega olja, saj je njihova pršilna meglica visoko vnetljiva, eksplozivna in strupena.
- ▶ Pri uporabi naprave v območjih nevarnosti (npr. bencinske črpalke) morate upoštevati ustrezne varnostne predpise. Uporaba v prostorih z nevarnostjo eksplozije je prepovedana.
- ▶ Naprava mora stati na stabilni podlogi.
- ▶ Pri uporabi v zaprtih prostorih morate poskrbeti za zadostno zračenje. Poskrbite za to, da bodo vozila med čiščenjem izklopljena (izklop motorja).
- ▶ Ne delajte na lestvi. Pri delu na balkonih ali na drugih površinah na višini pazite na to, da boste vselej videli vse robove.
- ▶ Uporabljajte le tista čistila, ki jih je priporočil proizvajalec naprave in pri tem upoštevajte navodila za uporabo in odstranjevanje odpadkov ter varnostna opozorila.
- ▶ Vse komponente v delovnem območju, ki so pod napetostjo, morajo biti zaščitene pred škropljenjem.

- ▶ Sprožilo pršilne pištole se v obratovanju ne sme zagostiti v položaju „ON“.
- ▶ Nosite primerno obleko proti škropljenju. Naprave na uporabljate, ko je v dosegu oseb, razen če slednje nosijo zaščitno obleko.
- ▶ Če je nujno, nosite primerno osebno varovalno opremo proti škropljenju, npr. zaščitna očala, zaščitno masko proti prahu ipd., da bi se zavarovali proti vodi, delcem in/ali aerosolom, ki se odbijajo s predmetov.
- ▶ **Pri uporabi visokotlačnih čistilcev se lahko tvorijo aerosoli.**
Vdihavanje aerosolov je zdravju škodljivo.
- ▶ Visok tlak lahko povzroči, da se predmeti vržejo nazaj. Če je nujno, nosite primerno osebno varovalno opremo, npr. zaščitna očala.
- ▶ Za preprečitev poškodb koles/ventilov smete z visokotlačnim curkom čistiti le z minimalno razdaljo 30 cm. Prvi znak poškodbe je obarvanje kolesa. Poškodovana kolesa/ventili so življenjsko nevarni.
- ▶ Ne smete izpirati materialov z vsebnostjo azbesta in drugih materialov, ki vsebujejo zdravju škodljive snovi.
- ▶ Priporočenih čistilnih sredstev ne smete uporabljati nerazredčenih. Izdelki so do te mere varni, da ne vsebujejo kislin, lugov ali okolju nevarnih snovi. Priporočamo vam, da čistilna sredstva shranjujete izven dosega otrok. Pri kontaktu čistilnega sredstva z očmi, morate oči takoj temeljito izpirati z vodo. Če pa ste

čistilno sredstvo pogoltnili, se morate takoj posvetovati z zdravnikom.

- ▶ **Visokotlačnega čistilca nikoli ne smete uporabljati brez filtra, z umazaniam ali poškodovanim filtrom.** Če boste uporabljali visokotlačni čistilec brez filtra oz. z umazaniam ali s poškodovanim filtrom, bo jamstvo prenehalo veljati.
- ▶ Kovinski deli lahko po daljši uporabi postanejo vroči. Če je nujno, nosite zaščitne rokavice.
- ▶ Pri slabih vremenskih pogojih, še posebej pri nastali nevihti, ne smete delati z visokotlačnim čistilcem.

Uporaba

- ▶ Uporabnik sme napravo uporabljati le v skladu z namenom. Potrebno je upoštevati lokalne okoliščine. Pri delu zavestno pazite na druge osebe, še posebej na otroke.
- ▶ Napravo smejo uporabljati le osebe, ki so bile uvedene v uporabo in rokovanje z napravo ali osebe z dokazilom, da so večje upravljanja z napravo. Otroci ali mladostniki naprave ne smejo uporabljati.
- ▶ Uporabe vrtnega orodja nikoli ne dovolite otrokom, osebam z omejenimi fizičnimi, senzoričnimi ali umskimi sposobnostmi ali pomanjkljivimi izkušnjami in/ali pomanjkljivim znanjem in/ali osebam, ki s temi navodili niso seznanjene. Morebiti nacionalni predpisi omejujejo starost uporabnika.

- ▶ Otroke morate nadzorovati, da bi tako zagotovili, da se ne bodo igrali z vrtnim orodjem.
- ▶ Ko je naprava vklopljena, je ne smete nikoli pustiti brez nadzora.
- ▶ Vodni curek, ki izstopi iz visokotlačne šobe, povzroči povratni udarec. Zaradi tega morate pršilno pištolo in palico vselej trdno držati.
- ▶ Ne držite naprave med obratovanjem. Kot je prikazano v navodilu za obratovanje, naj bo naprava v pokončnem položaju, kadar stoji na tleh.

Transport

- ▶ Pred pričetkom transporta morate napravo izklopiti in jo zavarovati.

Vzdrževanje





- ▶ Napravo izklopite pred vsemi opravili čiščenja in vzdrževanja ter pri menjavi pribora. Če naprava obratuje z omrežno napetostjo, potegnite vtič ven.
- ▶ Popravila se smejo opravljati le s strani pooblaščenih servisnih delavnic podjetja Bosch.

Pribor in nadomestni deli

- ▶ Uporabljati smete le tisti pribor in tiste nadomestne dele, ki so sproščene s strani proizvajalca. Originalni pribor in originalni nadomestni deli zagotavljajo brezhibno obratovanje naprave.

Simboli

Naslednji simboli so pomembni za branje in razumevanje navodila za obratovanje. Zapomnite si simbole in njihov pomen. Pravilna interpretacija simbolov vam pomaga, da električno orodje lahko bolje in varneje uporabljate.

Simbol	Pomen
	Smer premikanja
	Teža
	Vklop
	Izklop
	Pribor

Uporaba v skladu z namenom

Naprava je namenjena za čiščenje površin in objektov v zunanem področju, za naprave, vozila in ladje, v kolikor se uporablja ustrezen pribor, npr. sproščena čistilna sredstva. Namenska uporaba se nanaša na temperaturo okolice med 0 °C in 40 °C.

Ta izdelek ni primeren za profesionalno uporabo.

Ne držite naprave med obratovanjem. Kot je prikazano v navodilu za obratovanje, naj bo naprava v pokončnem položaju, kadar stoji na tleh.

Tehnični podatki

Visokotlačni čistilec		EasyAquatank 100
Številka artikla		3 600 HA7 E..
Nazivno vsrkavanje	kW	1,2
Temperatura dotoka maks.	°C	40
Količina vode min.	l/min	5,5
Dopustni tlak	MPa	10
Nazivni tlak	MPa	6,7
Pretok	l/min	4,8
Maksimalni vhodni tlak	MPa	1
Funkcija avtomatskega izklopa		●
Teža po EPTA-Procedure 01:2014	kg	3,7
Zaščitni razred		□/II
Serijska številka	Glejte serijsko številko (tipsko tablico) na visokotlačnem čistilcu	

Navedbe veljajo za nazivne napetosti [U] 230 V. Pri drugih napetostih in državno specifičnih izvedbah lahko te navedbe variirajo.

Vklopi električnega orodja imajo za posledico kratkotrajne padce napetosti. Pri neugodnih pogojih v omrežju se lahko pojavijo motnje v delovanju drugih naprav. Pri omrežnih impendancah, ki znašajo manj kot 0,153 Ohm, motenj ni pričakovati.

200 | Slovensko

Podatki o hrupu/vibracijah

Merilne vrednosti hrupa izračunane v skladu z EN 60335-2-79.

Z A-ocenjeni nivo hrupa naprave znaša običajno: nivo hrupa 79 dB(A); izmerjena moč hrupa 91 dB(A). Negotovost $K = 3$ dB.

Nosite zaščito sluha!

Skupne vrednosti vibracij a_h (vektorska vsota treh smeri) in negotovost K se izračunajo v skladu z EN 60335-2-79: $a_h = 1,3 \text{ m/s}^2$, $K = 0,6 \text{ m/s}^2$.

Montaža in obratovanje

Cilj dejanja	Slika	Stran
Obseg pošiljke	1	251
Priključitev visokotlačne gibke cevi/pršilne pištole	2	252
Priključek vode	3	252
Priključitev steklenice s čistilnim sredstvom	4	253
Vklop/izklop	5	254
Nastavitev pršilne šobe	6	254
Nastavitev delovnega kota		
Delovna navodila	7	255
Očistite šobo	8	256
Čiščenje filtra	9	256
Skladiščenje	10	257
Izbor pribora	11	258

Zagon

Električna varnost



Pozor! Pred opravili vzdrževanja ali čiščenja izklopite vrtno orodje in izvlecite omrežni vtič. Enako storite v primeru, ko je omrežni kabel poškodovan, narezan ali zamotan.

Vaše vrtno orodje je v varnostne namene zaščitno izolirano in ne potrebuje ozemljitve. Omrežna napetost znaša 230 V AC, 50 Hz (za nečlanice EU tudi 220 V ali 240 V).

Za povečanje varnosti uporabite FI-stikalo (RCD) z okvarnim tokom maks. 30 mA. To FI-stikalo morate pred vsako uporabo preveriti.

Omrežne in podaljševalne kable morate redno pregledovati glede na znake poškodb in jih smete uporabljati le v brezhibnem stanju.

Da bi se izognili ogrožanju varnosti v primeru, da morate nadomestiti priključni kabel, mora to storiti servis podjetja Bosch ali pooblaščen servis za električna orodja Bosch.

Uporabljajte le odobrene kableske podaljške.



POZOR: Nepravilno izvedeni podaljševalni kablji so lahko nevarni. Podaljševalni kablji, vtiči in mesta priključka morajo biti izvedeni vodotesno in dovoljeni za zunanjo uporabo.

Uporabljajte izključno podaljševalne kable, vodnike ali kableske bobne, ki so skladni s standardi EN 61242 / IEC 61242 ali IEC 60884-2-7.

Če želite pri obratovanju naprave uporabljati podaljševalni kabel, upoštevajte naslednje preseke vodnika:

- Prerez vodnika 1,5 mm² za podaljševalni kabel do maksimalne dolžine 20 m

Priključna mesta kablov (omrežni vtiči in vtičnice) morajo biti suha in ne smejo ležati na tleh.

Priporočamo, da v ta namen uporabite kabelski boben s vtičnico, ki se nahaja minimalno 60 mm nad tlemi.

Opozorilo: Če uporabite podaljševalni kabel, mora slednji v skladu z varnostnimi navodili imeti zaščitni vodnik, ki je s vtičem povezan z zaščitnim vodnikom vaše električne naprave.

Upoštevajte proizvajalčevo navodilo za uporabo podaljševalnega kabla ali kableskega bobna ter tudi mednarodne predpise za njihovo uporabo.

V primeru dvoma vprašajte kvalificiranega električarja ali najbližje zastopstvo servisa Bosch.

Opozorilo za izdelke, ki se **ne prodajajo v Veliki Britaniji:**

POZOR: Za vašo varnost je potrebno, da se vtič na vrtnem orodju poveže s podaljševalnim kablom. Priključno mesto podaljševalnega kabla se mora zaščititi proti škropljenju. Slednje mora biti iz gume ali biti prevlečeno z gumo.

Podaljševalni kabel se mora uporabljati z razbremenitvijo natega.

Delovanje

- **Upoštevajte, da naprava ne sme delovati brez vode.**

Vklop

Povežite vodno gibko cev (ni vključena v dobavo) s priključkom vode in napravo.

Poskrbite za to, da bo omrežno stikalo v položaju „0“ in priključite napravo na vtičnico.

Odprite pipo za vodo.

Pritisnite na vklopno zaporo (stikalo zadaj na ročaju pištole) in s tem sprostite sprožilo. Do konca pritisnite sprožilo, tako da bo voda tekla enakomerno ter v napravi in visokotlačni cevi ne bo več zraka. Spustite sprožilo. Pritisnite na vklopno zaporo (stikalo spredaj na ročaju pištole) in s tem sprostite sprožilo.

Zasukajte omrežno stikalo. Pršilno pištolo usmerite navzdol. Pritisnite na vklopno zaporo in s tem sprostite sprožilo. Do konca pritisnite sprožilo.

Funkcija avtomatskega izklopa

Naprava izklopi motor tako, ko spustite sprožilo na ročaju pištole.

Navodila za delo

Splošno

Zagotovite, da visokotlačni čistilec stoji na ravni podlagi.

Z gibko cevjo visokotlačnega čistilca ne smete stopiti preveč daleč naprej oz. ne potegnite visokotlačnega čistilca za gibko cev. To bi lahko povzročilo, da visokotlačni čistilec preneha stati stabilno in se prekucne.

Ne prepogibajte visokotlačne gibke cevi in ne peljite z vozilom prek nje. Visokotlačno gibko cev zaščitite pred ostrimi robovi ali vogali.

Delovna navodila za delo s čistilnimi sredstvi

► Uporabljajte samo čistilna sredstva, ki so izrecno primerna za visokotlačni čistilec.

Zaradi zaščite okolja priporočamo, da čistilna sredstva uporabljate varčno. Upoštevajte priporočila za razredčitev, ki so navedena na posodi.

Visokotlačna šoba za peno, ki je priložena izdelku, ima regulacijo za nastavitev čistilnega sredstva. Regulacija po potrebi.

Priporočena metoda čiščenja

Schritt 1: Odstranite grobe nečistoče.

2. korak: Montirajte posodo s čistilnim sredstvom in nanesite nekoliko čistilnega sredstva.

Schritt 3: Izperite nečistoče, ki so se sprostile, ter čistilno sredstvo s širokim pahljačastim curkom.

Opozorilo: Pri čiščenju navpičnih površin pričnite s čistilnim sredstvom spodaj in nadaljujte z delom v smeri navzgor. Spirajte pa od zgoraj navzdol.

Uporaba na alternativnih virih vode

Ta visokotlačni čistilec deluje samosesalno in z njim lahko sesate vodo iz posod ali naravnih virov. Zato je **POMEMBNO**, da filter Bosch pri vstopu vode vstavljen in čist, ter da sesate izključno vodo, ki je čista.

Odpri rezervoarji/posode in naravne vode

Uporabite pribor za samosesanje, ki sestoji iz naslednjih delov:

- sesalno sito s protipovratnim ventilom
- ojačana sesalna gibka cev - 3 m
- univerzalna sklopka za visokotlačni čistilec

S tem priborom lahko visokotlačni čistilec sesa vodo 0,5 m nad vodno gladino. To lahko traja približno 15 sekund.

Potopite 3-metersko gibko cev popolnoma pod vodo, tako boste izpodrinili vodo. Priključite 3-metersko gibko cev na visokotlačni čistilec in zagotovite, da se bo sesalno sito vselej nahajalo pod vodo.

Pustite, da visokotlačni čistilec teče s sneto pršilno pištolo tako dolgo, da voda enakomerno teče iz visokotlačne cevi. Če po 25 sekundah voda še vedno ne priteče iz cevi, izklopite in preverite vse priključke. Če voda teče, izklopite visokotlačni čistilec in za delo priključite pršilno pištolo in pršilno palico.

Pomembno je, da so gibka cev in sklopke visoke kakovosti, tesno povezane in da so tesnila nepoškodovana in pravilno poravnano vstavljena. Netesni priključki lahko ovirajo sesanje.

Posoda z vodo s pipo za praznjenje

Če želite visokotlačni čistilec priključiti na posodo z pripadajočo pipo za praznjenje, morate najprej priključiti gibko cev (ni priložena) na pipo. Odprite pipo, da izpodrinite ves zrak iz gibke cevi in jo nato priključite na visokotlačni čistilec.

Iskanje napak

Simptomi	Možen vzrok	Pomoč
Motor ne zažene	Vtič ni priključen	Priključite vtič
	Vtičnica je okvarjena	Uporabite drugo vtičnico
	Varovalka je sprožila	Zamenjajte varovalko
	Podaljševalni kabel je poškodovan	Poskusite brez podaljševalnega kabla
	Sprožila se je zaščita motorja	Pustite, da se motor 15 min ohlaja
	Zamrznitev	Pustite, da se črpalka, vodna gibka cev ali pribor odtalijo
Motor se ustavi	Varovalka je sprožila	Zamenjajte varovalko
	Neppravilna omrežna napetost	Preverite, ali omrežna napetost ustreza podatkom na tipski tablici
	Sprožila se je zaščita motorja	Pustite, da se motor 15 min ohlaja
Varovalka je sprožila	Varovalka je prešibka	Priključite na tokokrog, ki je zavarovan skladno z močjo visokotlačnega čistilca
Motor deluje, vendar brez tlaka	Šoba je delno zamašena	Očistite šobo

202 | Slovensko

Simptomi	Možen vzrok	Pomoč
Zvok motorja obstaja, vendar brez funkcije	Nezadostna omrežna napetost	Preverite, ali omrežna napetost ustreza podatkom na tipski tablici
	Prenizka napetost zaradi uporabe podaljševalnega kabla	Preverite primernost podaljševalnega kabla
	Naprava se dalj časa ni uporabljala	Obrnite se na pooblaščen servis Bosch
	Problemi s funkcijo avtomatskega izklopa	Obrnite se na pooblaščen servis Bosch
Pulzirajoč tlak	Zrak v vodni gibki cevi ali črpalki	Visokotlačni čistilec pustite teči z odprto pršilno pištolo, odprto pipo in s šobo, ki je nastavljena na nizki tlak, dokler se ne doseže enakomerni delovni tlak
	Nepravilno oskrbovanje z vodo	Preverite, ali omrežna napetost ustreza navedbam v tehničnih podatkih. Najmanjše vodne gibke cevi, ki jih smete uporabljati so dimenzij 1/2" ali Ø 13 mm
	Vodni filter je zamašen	Očistite vodni filter
	Vodna gibka cev je stisnjena ali prepognjena	Vodno gibko cev speljite naravnost
	Visokotlačna gibka cev je predolga	Snemite podaljšek visokotlačne gibke cevi, maks. dolžina vodne gibke cevi 7 m
Tlak je enakomeren, ampak preizek Opozorilo: Določen pribor povzroča nizki tlak	Šoba je obrabljena	Zamenjajte šobo
	Ventil z start/stop je obrabljen	5-krat hitro zaporedoma pritisnite na sprožilo
Motor deluje, vendar je tlak omejen ali brez delovnega tlaka	Voda ni priključena	Priključite vodo
	Filter zamašen	Čiščenje filtra
	Šoba je zamašena	Očistite šobo
Visokotlačni čistilec se samostojno vklopi	Črpalka ali pršilna pištola ne tesnita	Obrnite se na pooblaščen servis Bosch
Naprava ne tesni	Črpalka ne tesni	Majhne neprepustnosti vode so dovoljene; pri večjih pa se obrnite na servis Bosch

Vzdrževanje in servisiranje

Vzdrževanje

- **Pred vsemi deli na napravi izvlecite omrežni vtič in sprostite priključek vode.**

Opozorilo: Prosimo, da redno opravljate spodaj navedena vzdrževalna dela, kar bo zagotovilo dolgo in zanesljivo uporabljanje naprave.

Napravo redno pregledujte z ozirom na očitne pomanjkljivosti, kakršne so na primer ohlapna pritrditev ali obrabljeni ali poškodovani sestavni deli.

Pregledujte pokrove in zaščitne naprave glede na poškodbe in pravilno montažo. Pred uporabo naprave eventualno opravite potrebna vzdrževalna dela ali popravila.

Da bi se izognili ogrožanju varnosti v primeru, da morate nadomestiti priključni kabel, mora to storiti servis podjetja Bosch ali pooblaščen servis za električna orodja Bosch.

Po uporabi/shranjevanje

Izklopite vklopno/izklopno stikalo in aktivirajte sprožilo, da se izprazne visokotlačna gibka cev.

Zunanost visokotlačnega čistilca očistite z mehko krtačo in krpo. Ne uporabljajte vode, topil ali polirnih sredstev. Ostranite vse nečistoče, še posebej pa je pomembno, da očistite prezračevalne reže motorja.

Skladiščenje po koncu sezone: Izpraznite vso vodo iz črpalke tako, da pustite motor teči nekaj sekund in aktivirajte sprožilo. Nanje ne postavljajte nobenih drugih predmetov.

Napravo hranite v okolju, ki je zavarovano pred zmrzaljo.

Poskrbite, da kablji med skladiščenjem niso vkleščeni. Ne prepogibajte visokotlačnega gibkega čistilca.

Servis in svetovanje o uporabi

www.bosch-do-it.com

Pri vseh vprašanjih in naročanjih nadomestnih delov obvezno navedite 10-mestno številko artikla, ki se nahaja na tipski ploščici naprave.

Slovensko

Robert Bosch d.o.o.
Verovškova 55a
1000 Ljubljana
Tel.: +00 803931
Fax: +00 803931
Mail : servis.pt@si.bosch.com
www.bosch.si

Varstvo okolja

Okolju nevarne kemikalije ne smejo prodreti v tla, v podtalnico, jezera, reke ipd.

Pri uporabi čistilnih sredstev morate natančno upoštevati navedbe na embalaži glede predpisane koncentracije.

Pri čiščenju motornih vozil upoštevajte krajevne predpise: Preprečite, da bi izplaknjeno olje poniknilo v podtalnico.

Odlaganje

Odpaden visokotlačni čistilec, pribor in embalažo morate reciklirati v skladu z varstvom okolja.



Visokotlačnega čistilca ne vrzite med gospodinjske odpadke!

Samo za države EU:

V skladu z Direktivo 2012/19/EU Evropskega Parlamenta in Sveta o odpadni električni in elektronski opremi (OEEO) in njeni uresničitvi v nacionalnem pravu se morajo električna in elektronska oprema, ki ni več v uporabi, ločeno zbirati ter okolju prijazno reciklirati.

Pridržujemo si pravico do sprememb.

Hrvatski**Upute za sigurnost****Objašnjenje simbola sa slikama**

Opće napomene za opasnost.



Mlaz vode nikada ne usmjeravati na ljude, životinje, sam uređaj ili njegove električne dijelove.

Pažnja: Visokotlačni mlaz može biti opasan ako bi se zloupotrijebio.



Prema važećim propisima, uređaj se bez odvajanja sustava ne smije priključiti na

vodovodnu mrežu. Koristite odvajач sustava prema IEC 61770 tip BA. Voda koja teče kroz odvajач sustava nije više pitka voda.

Upute za sigurnost za visokotlačni uređaj za čišćenje

Treba pročitati sve napomene o sigurnosti i upute. Ako se ne bi poštivale

napomene o sigurnosti i upute to bi moglo uzrokovati strujni udar, požar i/ili teške ozljede.

Znakovi upozorenja i obavijesti koji se nalaze na uređaju daju vam važne upute za bezopasan rad.

Osim napomena u uputama za rukovanje, morate se pridržavati i općih puta za sigurnost i propisa za sprječavanje nezgoda.

Električni priključak

- ▶ Napon izvora struje mora se podudarati sa podacima na tipskoj pločici uređaja.
- ▶ Preporučuje se ovaj uređaj priključiti samo na električnu utičnicu koja je osigurana sa zaštitnom sklopkom struje kvara od 30 mA.
- ▶ Izvucite utikač iz mrežne utičnice i ako uređaj samo na kratko ostavljate bez nadzora.
- ▶ Električno napajanje mora odgovarati IEC 60364-1.
- ▶ Ako treba zamijeniti priključni kabel, kako bi se izbjegle moguće opasnosti ovu zamjenu treba prepustiti proizvođaču, njegovim ovlaštenim servisima ili za to ovlaštenim osobama.

204 | Hrvatski

- ▶ Mrežni utikač nikada ne hvatati mokrim rukama.
- ▶ Mrežni utikač ne izvlačite iz utičnice dok uređaj radi.
- ▶ Preko mrežnog priključnog kabela ili produžnog kabela ne vozite, ne gnječite ga niti navlačite, jer bi se mogao oštetiti. Zaštitite kabal od izvora topline, ulja i oštih rubova.
- ▶ Uređaj ne koristite ako je oštećen priključni kabal ili važni dijelovi, kao što je visokotlačno crijevo, pištolj za prskanje ili sigurnosne naprave.
- ▶ Pažnja: Npropisni produžni kablovi mogu biti opasni.
- ▶ Kod primjene produžnog kabela, utikač i električni spoj moraju biti izvedeni nepropusni za vodu. Produžni kabal mora imati presjek vodiča prema podacima u uputama za rad i mora biti zaštićen od prskanja vode. Utikački spoj ne smije ležati u vodi.
- ▶ Ako bi se utikač zamijenio na priključnom ili produžnom kabalu, mora ostati zadržana zaštita od prskanja vode i mehanička stabilnost.

Priključak vode

- ▶ Pridržavajte se propisa distributera vode.
- ▶ Holenderi svih priključnih crijeva moraju biti nepropusni.
- ▶ Koristite samo armirano crijevo promjera 12,7 mm (1/2").
- ▶ Uređaj se ne smije nikada priključiti na vodovodnu mrežu bez nepovratnog ventila. Voda koja bi istekla kroz nepovratni ventil ne smije se više koristiti kao pitka voda.
- ▶ Visokotlačno crijevo ne smije biti oštećeno (opasnost od rasprsnuća). Oštećeno visokotlačno crijevo mora se odmah zamijeniti. Smiju se koristiti samo crijeva i spojni elementi koje je preporučio proizvođač.
- ▶ Visokotlačna crijeva, armature i spojnice važne su za sigurnost uređaja. Koristite samo crijeva, armature i spojnice koje je preporučio proizvođač.
- ▶ Na priključku vode smije se koristiti samo čista ili filtrirana voda.

Primjena

- ▶ Uređaj sa priborom treba prije korištenja provjeriti na njegovo propisno stanje i na pogonsku sigurnost. Ukoliko njegovo stanje nije besprijekorno, ne smije se koristiti.
- ▶ U svrhu čišćenja odjeće ili obuće ne usmjeravajte mlaz vode na sebe ili druge osobe.
- ▶ Ne smiju se usisavati tekućine koje sadrže otapala, nerazrijeđene kiseline, aceton ili otapala, uključujući benzin, razrjeđivače boje i loživo ulje, jer je njihova magla od prskanja izuzetno zapaljiva, eksplozivna i otrovna.
- ▶ Kod primjene uređaj u područjima opasnosti (npr. benzinske postaje), treba se pridržavati odgovarajućih propisa o sigurnosti. Zabranjen je rad u prostorijama ugroženim od eksplozije.
- ▶ Uređaj mora imati stabilnu podlogu.

- ▶ Obratite pozornost da u slučaju primjene u zatvorenim prostorijama treba osigurati zadovoljavajuću ventilaciju. Motorno vozilo tijekom pranja mora biti isključeno (isključen motor).
- ▶ Ne radite na ljestvama. Prilikom rada na balkonima ili drugim povišenim površinama pobrinite se za to da u svakom trenutku vidite sve rubove.
- ▶ Treba koristiti samo sredstva za čišćenje koja je preporučio proizvođač uređaja i treba se pridržavati uputa za primjenu, zbrinjavanje u otpad i napomena upozorenja proizvođača.
- ▶ Svi dijelovi uređaja koji su u radnom području pod naponom, moraju biti zaštićeni od prskanja.
- ▶ Ručica za aktiviranje pištolja za prskanje tijekom rada ne smije se zaglaviti u položaju „ON“.
- ▶ Nosite prikladnu zaštitnu odjeću za zaštitu od prskanja vode. Uređaj ne koristite u doseg ljudi koji ne nose zaštitnu odjeću.
- ▶ Ukoliko je potrebno, pri radu nosite prikladnu zaštitnu opremu (PSA) za zaštitu od prskanja vode, npr. zaštitne naočale, masku za zaštitu od prašine, itd., kako bi se zaštitili od vode, čestica i/ili aerosola, koji bi se mogli odbiti od raznih predmeta.
- ▶ **Pri uporabi visokotlačnih uređaja za pranje mogu nastati aerosoli.** Udisanje aerosola štetno je po zdravlje.
- ▶ Pod djelovanjem višeg tlaka razni predmeti mogu se odbaciti prema natrag. Ukoliko je potrebno, pri radu nosite prikladnu osobnu zaštitnu opremu, npr. zaštitne naočale.
- ▶ Kako bi se izbjegla oštećenja od mlaza od visokog tlaka, gume vozila/ventile na gumama treba prati sa minimalnog razmaka od 30 cm. Prvi znak oštećenja je promjena boje guma. Oštećene gume vozila/ventili na gumama opasni su za život.
- ▶ Ne smije se prskati po materijalima sa sadržajem azbesta i ostalim materijalima koji sadrže tvari koje ugrožavaju zdravlje.
- ▶ Preporučeno sredstvo za čišćenje treba koristiti samo ako je razrijeđeno. Ovi su proizvodi sigurni budući da ne sadrže kiseline, lužine ili tvari koje zagađuju okoliš. Preporučujemo da se sredstva za čišćenje spremaju tako da budu nedostupna za djecu. Kod kontakta sredstva za čišćenje sa očima, odmah ih treba temeljito isprati sa vodom, a u slučaju gutanja odmah treba zatražiti liječničku pomoć.
- ▶ **Visokotlačni uređaj za čišćenje nikada ne koristite bez filtra, sa zaprljanim ili oštećenim filtrom.** Pravo ne jamstvo neće se priznati pri uporabi visokotlačnog uređaja za čišćenje bez filtra ili sa zaprljanim ili oštećenim filtrom.
- ▶ Metalni dijelovi uređaja nakon dulje uporabe mogu se zagrijati. Ukoliko je potrebno, nosite zaštitne rukavice.
- ▶ S visokotlačnim uređajem za čišćenje ne smije se raditi za slučaj loših vremenskih uvjeta, posebno ako prijete nevjrijeme.

Rukovanje

- ▶ Osobe koje rade sa uređajem smiju ga koristiti samo za određenu namjenu. Treba se pridržavati lokalnih propisa. Kod rada sa uređajem treba paziti na druge ljude, posebno na djecu.
- ▶ Uređaj smiju koristiti samo osobe koje su upoznate sa korištenjem i rukovanjem ili osobe koje mogu dokazati da mogu rukovati sa uređajem. Sa ovim uređajem ne smiju raditi djeca ili mlađe osobe.
- ▶ Rukovanje ovim uređajem ne dopustite djeci, osobama ograničenih fizičkih, osjetilnih ili duševnih sposobnosti ili s nedovoljnim iskustvom i/ili nedovoljnim znanjem i/ili ako ove osobe nisu upoznate s uputama za uporabu i ako nikada nisu koristile ovaj vrtni uređaj. Važećim propisima u dotičnoj zemlji možda je ograničena starost rukovatelja ovim uređajem.
- ▶ Djeca moraju biti pod nadzorom kako bi bili sigurni da se neće igrati ovim vrtnim uređajem.
- ▶ Uključeni uređaj se nikada ne smije ostaviti bez nadzora.
- ▶ Mlaz vode koji izlazi iz visokotlačne mlaznice proizvodi povratni udar. Stoga čvrsto držite pištolj za prskanje i prskalicu.
- ▶ Tijekom rada ne držite uređaj čvrsto. On bi morao biti uspravan kada stoji na podu, kao što je prikazano u priručniku za uporabu.

Transport

- ▶ Prije transporta uređaj treba isključiti i osigurati.

Održavanje





- ▶ Prije svih radova čišćenja, održavanja i zamjene pribora, uređaj treba isključiti. Treba izvući utikač ako uređaj radi sa mrežnim naponom.
- ▶ Popravke smiju izvoditi samo ovlaštene Bosch servisi za električne alate.

Pribor i rezervni dijelovi

- ▶ Smije se koristiti samo pribor i rezervni dijelovi koje je odobrio proizvođač. Originalni pribor i originalni rezervni dijelovi jamče nesmetani rad uređaja.

Simboli

Dolje prikazani simboli od značaja su za čitanje i razumijevanje uputa za rukovanje. Obratite pozornost na ove simbole i njihovo značenje. Ispravno tumačenje simbola pomoći će vam da električni alat bolje i sigurnije koristite.

Simbol	Značenje
	Smjer gibanja
	Težina
	Uključeno
	Isključeno
	Pribor

Uporaba za određenu namjenu

Uređaj je predviđen za čišćenje površina i objekata na otvorenom prostoru, za uređaje, vozila i čamce, ukoliko se koristi odgovarajući pribor, kao npr. sredstva za čišćenja koja je odobrio Bosch.

Primjena za određenu namjenu odnosi se na temperaturu okoline od 0 °C do 40 °C.

Ovaj proizvod nije prikladan za primjenu u obrtu i industriji.

Tijekom rada ne držite uređaj čvrsto. On bi morao biti uspravan kada stoji na podu, kao što je prikazano u priručniku za uporabu.

Tehnički podaci

Visokotlačni uređaj za čišćenje		EasyAquatank 100
Kataloški br.		3 600 HA7 E..
Nazivna primljena snaga	kW	1,2
Temperatura na dovodu max.	°C	40
Količina vode na dovodu min.	l/min	5,5
Dopušteni tlak	MPa	10
Nazivni tlak	MPa	6,7
Protok	l/min	4,8
Maksimalni ulazni tlak	MPa	1
Autostop funkcija		●
Težina odgovara EPTA-Procedure 01:2014	kg	3,7
Klasa zaštite		□/II
Serijski broj	Vidjeti serijski broj (tipsku pločicu) na visokotlačnom uređaju za čišćenje	

Podaci vrijede za nazivni napon [U] od 230 V. U slučaju odstupanja napona i u izvedbama specifičnim za dotičnu zemlju, ovi podaci mogu varirati.

Postupcima uključivanja proizvode se kratkotrajni padovi napona. Kod nepovoljnih uvjeta električne mreže mogu se pojaviti djelovanja i na ostale uređaje. Kod impedancije mreže manje od 0,153 oma ne mogu se očekivati nikakve smetnje.

Informacije o buci i vibracijama

Emisijske vrijednosti buke utvrđene sukladno EN 60335-2-79.

Razina buke uređaja vrednovana sa A obično iznosi: razina zvučnog tlaka 79 dB(A); razina učinka buke 91 dB(A). Nesigurnost K = 3 dB.

Nosite štitičke za sluh!

Ukupne vrijednosti vibracija a_{hv} (vektorski zbor u tri smjera) i nesigurnost K određeni su prema EN 60335-2-79: $a_{hv} = 1,3 \text{ m/s}^2$, $K = 0,6 \text{ m/s}^2$.

Montaža i rad

Radnja	Slika	Stranica
Opseg isporuke	1	251
Priključiti visokotlačno crijevo/pištolj za prskanje	2	252
Priključak vode	3	252
Priključiti bocu sa sredstvom za ispiranje	4	253
Uključivanje/isključivanje	5	254
Podesiti mlaz sapnice	6	254
Namještanje radnog kuta		
Upute za rad	7	255
Očistiti mlaznicu	8	256
Očistiti filter	9	256

Radnja	Slika	Stranica
Uskladištenje	10	257
Biranje pribora	11	258

Puštanje u rad

Električna sigurnost



Pažnja! Prije radova na održavanju ili čišćenju isključite vrtni uređaj i izvucite mrežni utikač. Isto vrijedi ako je oštećen, zarezan ili usukan priključni kabel.

Vaš vrtni uređaj radi sigurnosti zaštitno je izoliran i ne zahtijeva uzemljenje. Radni napon je 230 V AC, 50 Hz (za države koje nisu članice EU-a i 220 V ili 240 V).

Za povećanje sigurnosti koristite FI-zaštitnu sklopku (RCD) sa strujom kvara od max. 30 mA. Ova FI-zaštitna sklopka mora se ispitati prije svakog korištenja.

Mrežni i produžni kabel moraju se redovito kontrolirati na znakove oštećenja i smiju se koristiti samo u besprijekornom stanju.

Ako je potrebna zamjena priključnog kabela, tada je treba provesti u Bosch servisu ili u ovlaštenom servisu za Bosch električne alate, kako bi se izbjeglo ugrožavanje sigurnosti.

Koristite samo odobrene produžne kablove.



OPREZ: Nepropisan produžni kabel može biti opasan. Produžni kabel, utikač i spojnica moraju biti vodonepropusni i moraju biti izvedbe odobrene za primjenu na otvorenom prostoru.

Koristite samo produžne kablove, vodove ili kolute kablova, koji udovoljavaju normama EN 61242 / IEC 61242 ili IEC 60884-2-7.

Ako za rad vrtnog uređaja želite koristiti produžni kabel, on mora imati slijedeće presjeka vodiča:

- Presjek vodiča 1,5 mm² za produžne kablove do maksimalne duljine od 20 m

Spojevi kabela (mrežni utikač i utičnice) moraju biti suhi i ne smiju ležati na tlu.

Preporučujemo da u tu svrhu uporabite kabelski bubanj čija se utičnica najmanje 60 mm iznad tla.

Napomena: Ako se koristi produžni kabel, tada on kao što je opisano u propisima za sigurnost, mora imati zaštitni vodič, koji je preko utikača spojen sa zaštitnim vodičem vaše električne instalacije.

Pridržavajte se priručnika za uporabu proizvođača produžnog kabela ili kabelskog bubnja te nacionalnih propisa o njihovoj uporabi.

U slučaju sumnje zatražite pomoć kvalificiranog električara ili najbližeg Bosch servisa.

Napomene za proizvode koji se ne prodaju u **Vel. Britaniji**:

PAŽNJA: Za vašu sigurnost utikač koji se nalazi na vrtnim uređajima treba spojiti sa produžnim kabelom. Spojnica produžnog kabela mora biti zaštićena od prskanja vode, te mora biti izrađena od gume ili prevučena gumom. Produžni kabel mora se koristiti sa vlačnim rasterećenjem.

Rad

- **Obratite pozornost da ovaj uređaj ne smije raditi bez vode.**

Uključivanje

Crijevo za vodu (nije isporučeno) spojite sa priključkom vode i uređajem.

Mrežni prekidač se mora nalaziti u položaju „0“ i nakon toga priključite uređaj na utičnicu.

Otvorite slavinu za vodu.

Za oslobađanje okidača pritisnite zapor uključivanja (stražnji prekidač na ručki pištolja za prskanje). Okidač pritisnuti do kraja, sve dok voda ne počne jednolično teći i dok u uređaju i u visokotlačnom crijevu više nema zraka. Osloboditi okidač. Pritisnuti zapor uključivanja (prednji prekidač na ručki pištolja za prskanje).

Okrenite mrežnu sklopku. Pištolj za prskanje usmjerite prema dolje. Za oslobađanje okidača pritisnite zapor uključivanja. Okidač pritisnite do kraja.

Autostop funkcija

Uređaj će isključiti motor čim se oslobodi odvod na ručki pištolja.

Upute za rad

Općenito

Visokotlačni uređaj za čišćenje mora se nalaziti na ravnoj podlozi.

Visokotlačno crijevo ne potežite suviše daleko prema naprijed, odnosno visokotlačni uređaj za čišćenje ne potežite za crijevo. To može rezultirati time da visokotlačni uređaj za čišćenje više neće sigurno stajati i da se može prevrnuti.

Visokotlačno crijevo se ne smije oštro pregibati i preko njega se ne smije voziti sa vozilom. Zaštitite visokotlačno crijevo od oštrih rubova ili uglova.

Upute za rad sa sredstvima za čišćenje

- **Koristite samo sredstva za čišćenje koja su izričito dopuštena za visokotlačni uređaj za čišćenje.**

U smislu zaštite okoliša preporučujemo štedljivu potrošnju sredstva za čišćenje. Treba se pridržavati savjeta za razrjeđivanje na ambalaži.

S ovim proizvodom isporučena visokotlačna sapnica za pjenu posjeduje regulator za podešavanje sredstva za čišćenje. Reguliranje se provodi prema potrebi.

Preporučeni postupak čišćenja

Korak 1: Uklonite grubu prljavštinu.

Korak 2: Montirajte bocu sa sredstvom za pranje i na taj ćete način potrošiti manju količinu sredstva za pranje.

Korak 3: Isperite otpuštenu prljavštinu i sredstvo za čišćenje s pomoću širokog lepezastog mlaza.

Napomena: Pri čišćenju sa sredstvima za skidanje prljavštine/čišćenje, počnite s vertikalnim površinama i čistite prema gore. Pri ispiranju radite odozgo prema dolje.

Primjena alternativne opskrbe vodom

Ovaj visokotlačni uređaj za čišćenje je samousisni i omogućava usisavanje vode iz spremnika ili prirodnih izvora. **VAŽNO** je da se očisti i ugradi Bosch filter na ulazu vode i da se usisava samo čista voda.

Otvoreni spremnici i vode iz prirodnih tokova

Koristite pribor za samousisavanje, koji se sastoji od:

- Usisne mrežice s povratnim ventilom
- Armiranog crijeva dužine 3 m
- Univerzalne spojnice za visokotlačni uređaj za čišćenje

Pomoću ovog pribora visokotlačni uređaj za čišćenje može usisavati vodu 0,5 m iznad razine vode. To može trajati cca. 15 sekundi.

Za istiskivanje zraka, crijevo dužine 3 m uronite do kraja u vodu. Usisno crijevo dužine 3 m priključite na visokotlačni uređaj za čišćenje i pri tome pazite da usisna mrežica ostane uronjena u vodi.

Visokotlačni uređaj za čišćenje ostavite da radi s demontiranim pištoljem za prskanje, sve dok voda počne jednolično teći iz visokotlačnog crijeva. Ako nakon 25 sekundi više ne izlazi nikakva voda, isključite uređaj i kontrolirajte sve priključke. Ako voda teče, visokotlačni uređaj za čišćenje isključite i priključite za rad pištolja za prskanje i štapne prskalice.

Važno je da crijevo i spojnice budu kvalitetni, nepropusno spojeni, te da brtve budu neoštećene i ispravno ugrađene. Propusni priključci mogu spriječiti usisavanje.

Spremnik za vodu sa slavinom za pražnjenje

Ako se visokotlačni uređaj za čišćenje mora priključiti na spremnik s odgovarajućom slavinom za pražnjenje, najprije se crijevo za vodu (nije sadržano u opsegu isporuke) mora priključiti na slavinu. Otvorite slavinu kako bi istisnuli sav zrak iz crijeva i nakon toga je zatvorite na visokotlačnom uređaju za čišćenje.

Traženje greške

Simptomi	Mogući uzroci	Pomoć	
Motor ne radi	Utikač nije priključen	Priključiti utikač	
	Utičnica je neispravna	Koristiti drugu utičnicu	
	Osigurač je reagirao	Zamijeniti osigurač	
	Produžni kabel je oštećen	Pokušati bez produžnog kabela	
	Reagirala je zaštita motora	Motor ostaviti da se ohladi u trajanju 15 minuta	
	Smrzavanje	Ostaviti da se odmrzne pumpa, crijevo za vodu ili pribor	
Motor ostaje mirovati	Osigurač je reagirao	Zamijeniti osigurač	
	Mrežni napon nije odgovarajući	Kontrolirati mrežni napon koji mora odgovarati podacima sa tipske pločice	
	Reagirala je zaštita motora	Motor ostaviti da se ohladi u trajanju 15 minuta	
Osigurač je reagirao	Osigurač je suviše slab	Priključiti na strujni krug koji sigurno odgovara snazi visokotlačnog uređaja za čišćenje	
Motor radi ali nema tlaka	Mlaznica je djelomično začepljena	Očistiti mlaznicu	
Postoje šumovi motora ali on ne radi	Nedovoljan mrežni napon	Ispitajte da li napon električne mreže odgovara podacima na identifikacijskoj pločici	
	Suviše niski napon zbog primjene produžnog kabela	Provjerite da li je produžni kabel prikladan	
	Uređaj dulje vrijeme nije korišten	Obratite se za pomoć ovlaštenom Bosch servisu	
	Problemi s Autostop funkcijom	Obratite se za pomoć ovlaštenom Bosch servisu	
Pulzirajući tlak	Zrak je ušao u crijevo za vodu ili u pumpu	Sve dok se ne postigne jednolični radni tlak, visokotlačni uređaj za čišćenje pustite da radi s otvorenim pištoljem za prskanje, otvorenom slavinom za vodu i sa sapnicom podešenom na niski tlak	
	Opskrba vodom nije ispravna	Provjeriti da li priključak za vodu odgovara podacima iz tehničkih podataka. Najmanja crijeva za vodu koja se smiju primijeniti su 1/2" ili Ø 13 mm	
	Začepljen filter za vodu	Očistiti filter za vodu	
	Crijevo za vodu je prignječeno ili oštro savijeno	Crijevo za vodu razvući da bude ravno	
	Visokotlačno crijevo je suviše dugačko	Skinuti produžetak visokotlačnog crijeva, max. dužina crijeva za vodu 7 m	
	Tlak je jednoličan ali je pre nizak	Istrošena je mlaznica	Zamijeniti mlaznicu
Napomena: Određeni pribor uzrokuje niži tlak	Istrošen je start/stop ventil	Odvod 5 puta brzo uzastopno pritisnuti	
	Motor radi, ali je tlak ograničen ili nema radnog tlaka	Voda nije priključena	Priključiti vodu
		Filter je začepljen	Očistiti filter
Mlaznica je začepljena		Očistiti mlaznicu	
Visokotlačni uređaj za čišćenje starta sam	Propušta pumpa ili pištolj za prskanje	Obratite se za pomoć ovlaštenom Bosch servisu	
Uređaj propušta	Pumpa propušta	Manja propuštanja vode su dopuštena; U slučaju većih propuštanja zatražite pomoć servisa	

Održavanje i servisiranje

Održavanje

- **Prije svih radova na uređaju treba izvući mrežni utikač i otpustiti priključak vode.**

Napomena: Slijedeće radove održavanja izvodite redovito, kako bi se osiguralo dulje i pouzdano korištenje uređaja.

Uređaj treba redovito kontrolirati na uočljive nedostatke, kao što su otpušteni spojevi i istrošeni ili oštećeni dijelovi.

210 | Eesti

Proovige, kas lii su pokrov i zashitne naprave neoštečeni i ispravno ugrađeni. Prije uporabe provedite eventualno potrebne radove održavanja ili popravaka.

Ako je potrebna zamjena priključnog kabela, tada je treba provesti u Bosch servisu ili u ovlaštenom servisu za Bosch električne alate, kako bi se izbjeglo ugrožavanje sigurnosti.

Nakon uporabe/Spremanje

Isključite prekidač za uključivanje-isključivanje i pritisnite okidač za pražnjenje visokotlačnog crijeva.

Vanjske površine visokotlačnog uređaja za čišćenje očistiti mekom četkom i krpom. Za čišćenje se ne smije koristiti voda, otapala i sredstva za poliranje. Svu prljavštinu treba ukloniti, posebno sa otvora za hlađenje motora.

Uskladištenje nakon završene sezone: Ispustite svu vodu iz crpke, tako da motor ostavite nekoliko sekundi da radi i aktivirajte odvod.

Na uređaj ne stavljati nikakve druge predmete.

Uređaj spremite u prostoriju bez opasnosti od smrzavanja.

Priključni kabel tijekom uskladištenja ne smije biti uklješten. Visokotlačno crijevo ne pregibajte oštro.

Servisiranje i savjetovanje o primjeni

www.bosch-do-it.com

Kod svih upita i naručivanja rezervnih dijelova, neizostavno treba navesti 10-znamenkasti kataloški broj sa tipske pločice uređaja.

Hrvatski

Robert Bosch d.o.o PT/SHR-BSC
Kneza Branimira 22
10040 Zagreb
Tel.: +385 12 958 051
Fax: +385 12 958 050
E-Mail: RBKN-bsc@hr.bosch.com
www.bosch.hr

Zaštita okoliša

Kemikalije koje zagađuju okoliš ne smiju se ispuštati u tlo, podzemne vode, jezera, vodene tokove, itd.

Kod primjene sredstava za čišćenje treba se pridržavati podataka sa naljepnice ambalaže i točno se pridržavati propisane koncentracije.

Kod pranja motornih vozila treba se pridržavati važećih propisa: Mora se spriječiti da isprano ulje dospije u podzemne vode.

Zbrinjavanje

Visokotlačni uređaj za čišćenje, pribor i ambalažu dovezite na ekološki prihvatljivo recikliranje.



Visokotlačni uređaj za čišćenje ne bacajte u kućni otpad!

Samo za zemlje EU:

Prema Europskim smjernicama 2012/19/EU za električne i elektroničke stare uređaje, neuporabivi električni i elektronički uređaji moraju se odvojeno sakupljati i dovoditi na ekološki prihvatljivo recikliranje.

Zadržavamo pravo na promjene.

Eesti**Ohutusnõuded****Piltsümbolite selgitus**

Üldine oht.



Veejuga ei tohi kunagi suunata inimeste, loomade, seadme enda ega

teiste elektriseadmete poole.

Tähelepanu: Kõrgsurvejuga võib olla ohtlik, kui selle kasutamisel eiratakse ohutusnõudeid.



Vastavalt kehtivatele eeskirjadele on keelatud ühendada seadet

veevõrguga, kui puudub süsteemiseparaator. Kasutage BA tüüpi süsteemiseparaatorit, mis vastab standardi IEC 61770 nõuetele. Süsteemiseparaatorist läbivoolanud vesi ei ole enam joogikõlblik.

Ohutusnõuded kõrgsurvepesurite kasutamisel

Kõik ohutusnõuded ja juhised tuleb läbi lugeda.

Ohutusnõuete ja juhiste eiramise tagajärjeks võib olla elektrilöökk, tulekahju ja/või rasked vigastused.

Seadme külge paigaldatud hoiatussildid ja muud etiketid annavad olulist teavet seadme ohutu töö kohta.

Lisaks kasutusjuhendis toodud teabele tuleb arvestada üldisi ohutusnõudeid.

Vooluvõrguga ühendamine

- ▶ Võrgupinge peab vastama seadme andmesildil märgitud pingele.
- ▶ Seadet soovitame ühendada üksnes pistikupessa, mis on varustatud 30 mA käivitusvooluga rikkevoolukaitselülitiga.
- ▶ Tõmmake pistik pistikupesast välja ka siis, kui jätate seadme kas või lühikeseks ajaks tähelepanuta.
- ▶ Vooluvõrgu pinge peab vastama standardile IEC 60364-1.
- ▶ Tööohutuse tagamiseks tuleb toitejuhe vajaduse korral välja vahetada lasta tootja esindajal, Boschi elektriliste tööriistade volitatud parandustöökojas või asjaomase väljaõppega isikul.
- ▶ Ärge puudutage seadme võrgupistikut kunagi märgade kätega.
- ▶ Kui seade töötab, ärge tõmmake võrgupistikut pistikupesast välja.
- ▶ Ärge sõitke toitejuhtmest ega pikendusjuhtmest üle, ärge pigistage ega tõmmake seda, kuna see võib juhet vigastada. Kaitske toitejuhet kuumuse, õli ja teravate servade eest.
- ▶ Ärge kasutage seadet, kui võrgujuhe või olulised detailid, nagu kõrgsurvevoolik, pihustuspüstol või kaitseseadised on vigastatud.

- ▶ Tähelepanu: Nõuetele mittevastavad pikendusjuhtmed võivad olla ohtlikud.
- ▶ Pikendusjuhtme kasutamisel peavad pistik ja liitmik olema veekindlad. Pikendusjuhe peab olema kasutusjuhendis toodud andmetele vastava ristlõikega ja kaitstud veepritsmete eest. Pistik ei tohi olla vees.
- ▶ Toitejuhtme või pikendusjuhtme pistiku vahetamisel peab säilima pritsmekindlus ja mehaaniline stabiilsus.

Veevõrguga ühendamine

- ▶ Järgige veevarustuse ettevõtte eeskirju.
- ▶ Kõikide ühendusvoolikute kruviühendused peavad olema veekindlad.
- ▶ Kasutada tuleb tugevdatud voolikut läbimõõduga 12,7 mm (1/2").
- ▶ Seadet ei tohi ühendada joogiveevarustusega, kui puudub tagasivooluventiil. Läbi tagasivooluventiili voolanud vesi ei ole enam joogikõlblik.
- ▶ Kõrgsurvevoolik ei tohi olla vigastatud (lõhkemisoht). Vigastatud kõrgsurvevoolik tuleb viivitamatult välja vahetada. Kasutada tohib vaid tootja soovitatud voolikuid ja ühenduselemente.
- ▶ Kõrgsurvevoolikud, armatuurid ja liitmikud on olulised seadme ohutuse seisukohast. Kasutage üksnes tootja soovitatud voolikuid, armatuure ja liitmikke.

- ▶ Kasutada ainult puhast või filtreeritud vett.

Kasutamine

- ▶ Enne kasutamist kontrollige, kas seade ja lisatarvikud on töökorras ja kas on tagatud nende tööohutus. Kui seade ja lisatarvikud ei tööta veatult, on nende kasutamine keelatud.
- ▶ Ärge suunake veejuga enda ega teiste inimeste peale, et puhastada riideid või jalanõusid.
- ▶ Kasutada ei tohi lahusteid sisaldavaid vedelikke, lahjendamata happeid, atsetooni ega lahusteid, sh bensiini, värvivedeldeid ega kütteõli, sest nende pihus on kergesti süttiv, plahvatusohtlik ja mürgine.
- ▶ Seadme kasutamisel ohtlikes kohtades (nt tanklates) tuleb kinni pidada asjaomastest ohutusnõuetest. Seadme kasutamine plahvatusohtlikes ruumides on keelatud.
- ▶ Seade peab seisma stabiilsel pinnal.
- ▶ Kinnistes ruumides kasutamise korral tagage piisav ventilatsioon. Veenduge, et sõidukid on kasutamise ajal välja lülitatud (mootor on välja lülitatud),
- ▶ Ärge töötage redelil seistes. Rõdudel või muudes kõrgetes kohtades töötades jälgige, et näete kogu aeg kõiki servi.
- ▶ Kasutada tohib üksnes tootja soovitatud puhastusvahendeid. Järgida tuleb tootja kasutus- ja käitlusjuhiseid ning ohutusnõudeid.
- ▶ Kõik elektritjuhtivad detailid peavad tööpiirkonnas olema kaitstud veepritsmete eest.
- ▶ Pihustuspüstoli päästik ei tohi seadme töötamise ajal sisselülitatud asendis kinni kiilduda.
- ▶ Kandke sobivat rõivastust, mis kaitseb veepritsmete eest. Ärge kasutage seadet inimeste läheduses, välja arvatud juhul, kui läheduses viibivad inimesed kannavad kaitserõivastust.
- ▶ Vajaduse korral kandke veepritsmete eest kaitsvaid isikukaitsevahendeid, nt kaitseprille, tolmuaitsemaski jmt, mis kaitsevad esemetelt tagasipõrkava vee, osakeste ja/või aerosoolide eest.
- ▶ **Kõrgsurvepesurite kasutamisel võivad tekkida aerosoolid.** Aerosooli sissehingamine on tervisele kahjulik.
- ▶ Suure surve mõjul võivad esemed eemale või tagasi paiskuda. Vajaduse korral kandke isikukaitsevahendeid, nt kaitseprille.
- ▶ Kahjustuste vältimiseks tuleb sõidukite rehve/ventiile puhastada vähemalt 30 cm kauguselt. Kahjustuse esmaseks tunnuseks on rehvi värvi muutus. Vigastatud rehvid/ventiilid on eluohtlikud.
- ▶ Asbesti ja teisi tervistkahjustavaid aineid sisaldavaid materjale ei tohi kõrgsurvepesuriga puhastada.
- ▶ Ärge kasutage soovitatud puhastusvahendeid lahjendamata kujul. Tooted on ohutud niivõrd, kui võrd need ei sisalda happeid, leelilahuseid ega keskkonnoahtlikke

aineid. Hoidke puhastusvahendeid lastele kättesaamatus kohas. Puhastusvahendi sattumisel silma loputage silma kohe rohke veega, allaneelamisel pöörduge kohe arsti poole.

- ▶ **Ärge kasutage kõrgsurvepesurit kunagi ilma filtrita või filtriga, mis on määrdunud või kahjustada saanud.** Kõrgsurvepesuri kasutamisel ilma filtrita või filtriga, mis on määrdunud või kahjustada saanud, muutub seadmele antud garantii kehtetuks.
- ▶ Metallosad võivad pärast pikemaajalist kasutamist kuumaks minna. Vajaduse korral kandke kaitsekindaid.
- ▶ Kõrgsurvepesuriga ei tohi töötada halva ilma, eeskätt äikese korral.

Käsitsemine

- ▶ Seadet tohib käsitseda ja kasutada üksnes nõuetekohaselt. Arvestada tuleb lokaalseid olusid. Töötades tuleb jälgida, et läheduses ei viibiks teisi inimesi, eeskätt lapsi.
- ▶ Seadet tohivad kasutada ainult isikud, kellele on seadme kasutamist ja käsitsemist selgitatud, ja isikud, kes tõendavad, et nad oskavad seadet käsitseda. Seadet ei tohi kasutada lapsed ega noorukid.
- ▶ Ärge lubage aiatööriista kasutada lastel ja isikutel, kelle füüsilised, tunnetuslikud või vaimsed võimed on piiratud või kellel puuduvad tööriista kasutamiseks vajalikud teadmised ja kogemused või kes ei ole tutvunud käesoleva kasutusjuhendiga.

Siseriiklike õigusaktidega võib olla seatud piiranguid tööriista kasutaja vanusele.

- ▶ Laste üle tuleb teostada järelevalvet, et takistada lastel tööriistaga mängima hakkamist.
- ▶ Sisselülitatud seadet ei tohi kunagi jätta järelevalveta.
- ▶ Kõrgsurveotsakust väljuv veejuga tekitab tagasilöögi. Seepärast hoidke pihustuspüstolit ja otsakut kõvasti kinni.
- ▶ Ärge hoidke seadet töötamise ajal kinni. Maapinnal seistes peaks seade olema püstiasendis, nagu kasutusjuhendis kujutatud.

Teisaldamine

- ▶ Enne teisaldamist lülitage seade välja ja paigaldage toed.

Hooldus

- ▶ Enne hooldus- ja puhastustööde tegemist ning tarvikute vahetamist lülitage seade välja. Eemaldage pistik pistikupesast, kui seade töötab võrgutoitel.
- ▶ Kõik parandustööd tuleb lasta teha Boschi elektriliste tööriistade volitatud remonditöökojas.





Lisatarvikud ja varuosad

- ▶ Kasutada tohib üksnes tootja poolt heakskiidetud lisatarvikuid ja varuosi. Originaallisatarvikud ja -varuosad tagavad seadme veatu töö.

Sümbolid

Järgmised piltsümbolid on olulised kasutusjuhendi lugemisel ja mõistmisel. Pidage palun piltsümbolid ja nende tähendus meeles. Piltsümbolite õige tõlgendamine aitab Teil seadet tõhusamalt ja ohutumalt käsitseda.

214 | Eesti

Sümbol	Tähendus
	Liikumissuund
	Kaal
	Sees
	Väljas
	Lisatarvikud

Nõuetekohane kasutamine

Seade on ette nähtud välistingimustes olevate pindade ja esemete, tööriistade, sõidukite ja paatide puhastamiseks, kusjuures kasutada tuleb asjaomaseid lisatarvikuid, näiteks Boschi poolt heakskiidetud puhastusvahendeid.

Seadme nõuetekohane kasutamine on lubatud temperatuuril 0 °C kuni 40 °C.

Seade ei sobi professionaalseks kasutamiseks.

Ärge hoidke seadet töötamise ajal kinni. Maapinnal seistes peaks seade olema püstiasendis, nagu kasutusjuhendis kujutatud.

Tehnilised andmed

Kõrgsurvepesur	EasyAquatek 100	
Tootenumber	3 600 HA7 E..	
Nimivõimsus	kW	1,2
Sissetuleva vee max temperatuur	°C	40
Sissetuleva vee minimaalne kogus	l/min	5,5
Lubatud surve	MPa	10
Nimirõhk	MPa	6,7
Veetarve	l/min	4,8
Maksimaalne sisendsurve	MPa	1
Automaatse seiskamise funktsioon	●	
Kaal EPTA-Procedure 01:2014 järgi	kg	3,7
Kaitseaste	 / II	
Seerianumber	Vt seerianumber kõrgsurvepesuril (andmesildil)	

Andmed kehtivad nimipingel [U] 230 V. Teistsuguste pingete ja kasutusriigis spetsiifiliste mudelite puhul võivad toodud andmed varieeruda.

Sisselülitamine tekitab lühiajaliselt pinge kõikumist. Ebasoodsate võrgutingimuste korral võib tekkida häireid teiste seadmete töös.

Häireid ei teki, kui vooluvõrgu näivtakistus on väiksem kui 0,153 oomi.

Andmed müra/vibratsiooni kohta

Müratase määratud kooskõlas standardiga EN 60335-2-79.

Seadme A-korrigeeritud müratase on üldjuhul: Helirõhu tase 79 dB(A); helivõimsuse tase 91 dB(A). Mootemääramatus K = 3 dB.

Kasutage kuulmiskaitsevahendeid!

Vibratsioonitase a_h (kolme telje vektorsumma) ja mootemääramatus K, kindlaks tehtud kooskõlas standardiga EN 60335-2-79:

$a_h = 1,3 \text{ m/s}^2$, $K = 0,6 \text{ m/s}^2$.

Kokkupanek ja kasutamine

Toimingu eesmärk	Joonis	Lehekülg
Tarnekomplekt	1	251
Kõrgsurvevooliku/pihustuspüstoli ühendamine	2	252
Veevõrguga ühendamine	3	252
Puhastusvahendi pudeli ühendamine	4	253
Sisse-/väljalülitamine	5	254
Otsakust väljuva joa reguleerimine	6	254
Lõikenurga seadistamine	7	255
Tööjuhised	8	256
Puhastage otsak	8	256
Puhastage filter	9	256
Hoiulepanek	10	257
Lisatarviku valik	11	258

Kasutuselevõtt

Elektriline ohutus



Tähelepanu! Enne hooldus- ja puhastustööd lülitage aiatööriist välja ja eemaldage toitepistik pistikupesast. Lülitage seade välja ka juhul, kui toitejuhe on vigastatud või keerdu läinud.

Teie aiatööriist on ohutuse tagamiseks varustatud kaitseisolatsiooniga ega vaja maandamist. Tööpinge on 230 V AC, 50 Hz (ELi mittekuuluvates riikides ka 220 V või 240 V).

Ohutuse suurendamiseks kasutage FI-kaitselülitit (RCD), mille rikkevool on maksimaalselt 30 mA. FI-kaitselülitit tuleks iga kord enne kasutamist üle kontrollida.

Toite- ja ühendusjuhtmeid tuleb korrapäraselt kontrollida, et veenduda nende veatus seisundis.

Tööohutuse tagamiseks tuleb toitejuhe lasta vajaduse korral vahetada Boschi elektriliste tööriistade volitatud parandustöökojas.

Kasutage üksnes heakskiidetud pikendusjuhtmeid.



ETTEVAATUST: Nõuetele mittevastavad pikendusjuhtmed võivad olla ohtlikud. Pikendusjuhe, pistik ja pistikupesa peavad olema veekindlad ja ette nähtud kasutamiseks välistingimustes.

Kasutage üksnes pikenduskaableid ja – juhtmeid ning kaablitrumeid, mis vastavad standarditele EN 61242 / IEC 61242 või IEC 60884-2-7.

Kui soovite kasutada pikendusjuhet, peab juhtme ristlõige olema järgmine:

- Juhtme ristlõige 1,5 mm² maksimaalselt kuni 20 m pikkusega pikendusjuhtmete korral

Kaabliühendused (võrgupistik ja pistikupesad) peavad olema kuivad ja ei tohi paikneda maapinnal.

Sellel eesmärgil soovitate kasutada kaablitrumlit, mille pistikupesa on maapinnast vähemalt 60 mm kõrgemal.

Märkus: Kui kasutate pikendusjuhet, peab see vastavalt ohutusnõuetele olema varustatud kaitsejuhiga, mis on pistiku kaudu ühendatud elektrilise tööriista kaitsejuhiga.

Järgige pikendusjuhtme või kaablitrumli tootja kasutusjuhendit ning liikmesriigis nende kasutamise suhtes kehtivaid eeskirju.

Kahtluse korral pöörduge elektriala asjatundja poole või lähimasse Boschi müügiesindusse.

Märkus toodete kohta, mida ei turustata **Suurbritannias**:
TÄHELEPANU: Teie ohutuse huvides tuleb aiatööriista küljes olev pistik ühendada pikendusjuhtmega. Pikendusjuhtme pistik peab olema kaitstud veepritsmete eest, valmistatud kummist või kaetud kummiga. Pikendusjuhet tuleb kasutada koos veojõu leevendiga.

Kasutamine

- ▶ **Pidage meeles, et seade ei tohi töötada ilma veeta.**

Sisselülitamine

Ühendage veevoolik (ei kuulu tarnekomplekti) veevärgi ja seadmega.

Veenduge, et võrgulüliti on asendis „0“ ja ühendage seadme pistik pistikupesassa.

Avage veekraan.

Vajutage sisselülitustõkisele (tagumine lüliti püstolkäepidemel), et päästikut vabastada. Vajutage päästik lõpuni sisse, kuni vesi ühtlaselt voolab ja seadmes ja kõrgsurvevoolikus ei ole enam õhku. Vabastage päästik. Vajutage sisselülitustõkisele (eesmine lüliti püstolkäepidemel).

Keerake võrgulüliti. Suunake pihustuspüstol alla. Vajutage sisselülitustõkisele, et päästikut vabastada. Vajutage päästik täiesti sisse.

Automaatse seiskamise funktsioon

Seadme mootor seiskub kohe, kui püstolkäepidemel olev päästik vabastatakse.

Tööjuhised

Üldist

Veenduge, et kõrgsurvepesur paikneb stabiilsel ja ühetasasel pinnal.

Ärge liikuge kõrgsurvevoolikuga liiga kaugele ette ja ärge tõmmake kõrgsurvepesurit voolikust. Vastasel korral võib kõrgsurvepesur tasakaalu kaotada ning ümber kukkuda.

Ärge murdke kõrgsurvevoolikut kokku ja ärge sõitke sellest sõidukiga üle. Kaitske kõrgsurvevoolikut teravate servade ja nurkade eest.

Juhised puhastusvahenditega töötamiseks

- ▶ **Kasutage üksnes puhastusvahendeid, mis on kõrgsurvepesuri jaoks sõnaselgelt ette nähtud.**

Mõelge keskkonnanahoiule ja kasutage puhastusvahendeid säästlikult. Pidage kinni pakendil toodud juhiseid lahjendamise kohta.

Selle tootega kaasas olev kõrgsurve-vahuotsak on varustatud regulaatoriga puhastusvahendi reguleerimiseks. Reguleerida tuleb vastavalt vajadusele.

Soovituslik puhastusmeetod

Samm 1: Eemaldage suurem mustus.

Samm 2: Paigaldage loputusvahendipudel ja kandke selle abil pinnale veidi puhastusvahendit.

Samm 3: Lahtitlunud mustus ja puhastusvahend loputage laia joaga maha.

Märkus: Vertikaalsete pindade puhul alustage mustuse eemaldamist altpoolt ja liikuge ülles. Loputamisel liikuge ülalt alla.

Kasutamine muude veemahutite või veekogude puhul

Käesolev kõrgsurvepesur on automaatse imavusega ja võimaldab imeda vett mahutitest või looduslikest veekogudest. On väga **TÄHTIS**, et liitmikku, kust vesi sisse tuleb, on paigaldatud puhastatud Boschi filter ja et imetakse vaid puhast vett.

Lahtised mahutid/paagid ja looduslikud veekogud

Kasutage automaatset imemistarvikut, mis koosneb järgmistest osadest:

- tagasivooluklapiga imemissõel
- 3 m tugevdatud imivoolik
- universaalne muhv

Selle lisatarviku abil saab kõrgsurvepesur imeda vett veetasemest 0,5 m kõrgemalt. See võib kesta ligikaudu 15 sekundit.

Kastke 3 m pikkune voolik täielikult vee alla, et õhku välja pressida. Ühendage 3 m pikkune imivoolik kõrgsurvepesuri külge ja veenduge, et imemissõel jääb vee alla.

Laske kõrgsurvepesuril, millelt on pihustuspüstol maha võetud, töötada seni, kuni vett kõrgsurvevoolikust ühtlaselt välja voolab. Kui vett 25 sekundi pärast veel ei tule, lülitage seade välja ja kontrollige kõiki liitmikke. Kui vesi voolab, lülitage kõrgsurvepesur välja ja ühendage töötamiseks külge pihustuspüstol ja otsak.

216 | Eesti

On oluline, et voolik ja muhvid on hea kvaliteediga, et ühendused on tihedad, et tihendid on terved ja õigesti paigaldatud. Lekkivad ühendused võivad imemist takistada.

Väljavoolukraaniga veepaak

Kui kõrgsurvepesur on vaja ühendada sobiva väljavoolukraaniga paagiga, tuleb kraani külge esmalt ühendada veevoolik (ei sisaldu tarnekomplektis). Avage kraan, et õhk voolikust täielikult välja pressida, ja ühendage voolik seejärel kõrgsurvepesuri külge.

Veatsing

Tunnused	Võimalik põhjus	Kõrvaldamine
Mootor ei tööta	Pistik ei ole ühendatud pistikupessa	Ühendage pistik pistikupessa
	Pistikupesa on defektne	Kasutage teist pistikupesa
	Kaitse on rakendunud	Vahetage kaitse välja
	Pikendusjuhe on vigastatud	Proovige töötada ilma pikendusjuhtmeta
	Mootori kaitsesidur rakendus	Laske mootoril 15 min jahtuda
	Külmumine	Laske pumbal, veevoolikul või lisatarvikul üles sulada
Mootor seiskub	Kaitse on rakendunud	Vahetage kaitse välja
	Võrgupinge ei ole õige	Kontrollige võrgupinget, see peab vastama seadme andmesildil märgitud pingele
	Mootori kaitsesidur rakendus	Laske mootoril 15 min jahtuda
Kaitse rakendub	Kaitse on liiga nõrk	Ühendage vooluringiga, mille kaitse on kõrgsurvepesuri võimsuse jaoks sobiv
Mootor töötab, kuid puudub surve	Otsak on osaliselt ummistunud	Puhastage otsak
Mootorimüra on kuulda, kuid mootor ei tööta	Ebapiisav võrgupinge	Kontrollige, kas vooluvõrgu pingele vastab andmesildil toodud pingele
	Liiga madal pingele pikendusjuhtme kasutamise tõttu	Kontrollige, kas pikendusjuhe on sobiv
	Seadet ei ole pikka aega kasutatud	Pöörduge Boschi elektriliste tööriistade volitatud remonditöökotta
	Probleemid automaatse seiskamise funktsiooniga	Pöörduge Boschi elektriliste tööriistade volitatud remonditöökotta
Pulseeriv rõhk	Veevoolikus või pumbas on õhk	Laske kõrgsurvepesuril avatud pihustuspüstoli, avatud veekraani ja madalsurvele reguleeritud otsakuga töötada, kuni saavutate ühtlase töörohu
	Veevarustus ei ole korras	Kontrollige, kas veevarustus vastab tehnilistes andmetes toodud andmetele. Väikseimad veevoolikud, mida tohib kasutada, on 1/2" või Ø 13 mm
	Veefilter on ummistunud	Puhastage veefilter
	Veevoolik on pigistatud või murtud kokku	Asetage veevoolik sirgelt
	Kõrgsurvevoolik on liiga pikk	Eemaldage kõrgsurvevooliku pikendus, veevooliku max pikkus on 7 m
Surve on ühtlane, kuid liiga madal	Otsak on kulunud	Vahetage otsak välja
Märkus: Teatav lisatarvik põhjustab madalat survet	Start-/stopp-ventiil on kulunud	Vajutage 5 korda järjest päästikule
Mootor töötab, kuid surve on piiratud või puudub	Puudub veevarustus	Ühendage veevarustusega
	Filter on ummistunud	Puhastage filter
	Otsak on ummistunud	Puhastage otsak
Kõrgsurvepesur käivitub iseenesest	Pump või pihustuspüstol lekib	Pöörduge Boschi elektriliste tööriistade volitatud remonditöökotta

Tunnused	Võimalik põhjus	Kõrvaldamine
Seade lekib	Pump lekib	Väikesed veelekked on lubatud, suuremate veelekkete korral pöörduge hooldekeskusesse

Hooldus ja teenindus

Hooldus

- ▶ **Enne mis tahes töid seadme kallal tõmmake võrgupistik pistikupesast välja ja ühendage seade veevärgi küljest lahti.**

Märkus: Pikaajalise ohutu töö tagamiseks teostage regulaarselt järgmisi hooldustöid.

Kontrollige seadet regulaarselt nähtavate vigade, näiteks lahtiste või kulunud ja kahjustatud osade suhtes.

Kontrollige, kas katted ja kaitseseadised on terved ja õigesti paigaldatud. Enne kasutamist teostage vajalikud hooldus- ja puhastustööd.

Tööohutuse tagamiseks tuleb toitejuhe lasta vajaduse korral vahetada Boschi elektriliste tööriistade volitatud parandustöökojas.

Pärast kasutamist/Hoidmine

Lülitage seade lülitist (sisse/välja) välja ja vajutage päästikule, et kõrgsurvevoolikut tühjendada.

Puhastage kõrgsurvepesuri välispind hoolikalt pehme harja ja lapiga. Vett, lahusteid ja poleerimisvahendeid ei tohi kasutada. Eemaldage kogu mustus, eriti põhjalikult puhastage mootori ventilatsioonivad.

Hoiulepanek pärast kasutushooaja lõppu: Eemaldage pumbast kogu vesi, selleks laske mootoril mõni sekund töötada ja vajutage päästikule.

Ärge asetage seadme peale teisi esemeid.

Hoidke seadet pluss temperatuuridel.

Veenduge, et toitejuhe ei kiili hoiukohas kinni. Ärge murdke ega käänake kõrgsurvevoolikut.

Klienditeenindus ja müüjärgne nõustamine

www.bosch-do-it.com

Järelepärimiste esitamisel ja tagavaraosade tellimisel näidake kindlasti ära seadme andmesildil olev 10-kohaline tootenumber.

Eesti Vabariik

Mercantile Group AS
Boschi elektriliste käsitööriistade remont ja hooldus
Pärnu mnt. 549
76401 Saue vald, Laagri
Tel.: 6549 568
Faks: 679 1129

Keskonnakaitse

Keskonnaohetlikud kemikaalid ei tohi valguda pinnasesse, põhjavette, tiikidesse, jõgedesse jm.

Puhastusvahendite kasutamisel järgige pakendil toodud andmeid ja ettenähtud kontsentratsioone.

Mootorsõidukite puhastamisel pidage kinni kohalikest eeskirjadest: Tuleb rakendada meetmeid, mis hoiaksid ära mahapestud õli valgumise põhjavette.

Kasutuskõlbmatuks muutunud seadmete käitus

Kõrgsurvepesur, lisatarvikud ja pakend tuleb keskkonnasäästlikult ringlusse võtta.



Ärge käidelda kasutusressursi ammendanud kõrgsurvepesurit koos olmejäätmetega!

Üksnes EL liikmesriikidele:

Vastavalt Euroopa Liidu direktiivile 2012/19/EL elektri- ja elektroonikaseadmete jäätmete kohta ning direktiivi kohaldamisele liikmesriikides tuleb kasutusressursi ammendanud elektrilised tööriistad eraldi kokku koguda ja keskkonnasäästlikult ringlusse võtta.

Tootja jätab endale õiguse muudatuste tegemiseks.

Latviešu

Drošības noteikumi

Simbolu skaidrojums



Vispārēja rakstura brīdinājuma zīme.



Nevērsiet ūdens strūklu uz cilvēkiem, mājdzīvniekiem, pašu instrumentu un elektriskajām daļām.

Uzmanību! Ja augstspiediena ūdens strūkļa tiek pielietota nepareizi, tā var kļūt bīstama.



Atbilstoši spēkā esošajiem priekšrakstiem, iekārtas bez sistēmas atdalīšanas nedrīkst pievienot dzeramā ūdens padeves tīklam. Lietojiet sistēmas atdalītāju, kas atbilst standartam IEC 61770, tips BA. Ūdens, kas izplūst caur

sistēmas atdalītāju, vairs nav uzskatāms par dzeramo ūdeni.

Drošības noteikumi augstspiediena tīrītājiem



Uzmanīgi izlasiet visus drošības noteikumus.

Šeit sniegto drošības noteikumu un norādījumu neievērošana var izraisīt aizdegšanos un būt par cēloni elektriskajam triecienam vai nopietnam savainojumam.

Uz instrumenta korpusa attēlotie brīdinošie un norādošie marķējumi sniedz lietotājam svarīgu informāciju, kas ļauj paaugstināt darba drošību.

Papildus lietošanas pamācībā sniegtajiem norādījumiem, nepieciešams ievērot arī vispārējos darba drošības un nelaimes gadījumu profilakses noteikumus.

Pievienošana elektrotīklam

- ▶ Elektrobarošanas avota spriegumam jāatbilst vērtībai, kas norādīta uz instrumenta marķējuma plāksnītes.
- ▶ Šo instrumentu ieteicams pievienot pie elektrotīkla kontaktligzdas, kas aprīkota ar 30 mA noplūdes strāvas aizsargreleju.
- ▶ Atvienojiet instrumentu no elektrotīkla kontaktligzdas arī tad, ja tas pat uz neilgu laiku tiek atstāts bez uzraudzības.
- ▶ Instrumenta elektrobarošanas sistēmai jāatbilst standartam IEC 60364-1.
- ▶ Ja nepieciešams nomainīt elektrokabeļus, tas jāuztīra

ražotājfirmai, tās pilnvarotai elektroinstrumentu remonta darbnīcai vai kvalificētam speciālistam, jo tikai tā var novērst instrumenta darba drošības līmeņa pazemināšanos.

- ▶ Nepieskarieties elektrokabeļa kontaktdakšai ar mitrām rokām.
- ▶ Neatvienojiet elektrotīkla kontaktdakšu instrumenta darbības laikā.
- ▶ Nepieļaujiet transporta līdzekļu pārvietošanos pāri instrumenta elektrokabeļim un pagarinātājkaabeļim, nespiediet un nestiepiet kabeļus, jo šāda apiešanās tos var sabojāt. Sargājiet kabeļus no karstuma, eļļas un asām malām.
- ▶ Nelietojiet instrumentu, ja ir bojāts tā elektrokabeļis vai citas svarīgas daļas, piemēram, augstspiediena šļūtene, smidzinātājpistole vai drošības ierīces.
- ▶ Uzmanību! Nepiemērotu pagarinātājkaabeļu izmantošana var būt bīstama.
- ▶ Izmantojamā pagarinātājkaabeļa kontaktsavienotājiem jābūt veidotiem ūdensdrošā izpildījumā. Pagarinātājkaabeļim jābūt aizsargātam pret listošu ūdeni, un tā vadu šķērsriezuma laukumam jāatbilst lietošanas pamācībā sniegtajiem datiem. Kabeļu savienojums nedrīkst atrasties ūdenī.
- ▶ Nomainot instrumenta elektrokabeļa un pagarinātājkaabeļa kontaktsavienotājus, jāveic pasākumi, lai saglabātos to

mehāniskā noturība un aizsardzība pret ūdens šļakatām.

Pievienošana ūdensapgādes sistēmai

- ▶ Ievērojiet vietējās ūdensapgādes organizācijas priekšrakstus.
- ▶ Visiem šļūteņu savienojumiem jābūt blīviem.
- ▶ Lietojiet vienīgi pastiprināta tipa šļūtenes ar diametru 12,7 mm (1/2").
- ▶ Instrumentu nedrīkst pievienot dzeramā ūdens padeves tīklam bez pretplūsmas ventīļa. Ūdens, kas ir izplūdis caur pretplūsmas ventīli, vairs nav uzskatāms par dzeramo ūdeni.
- ▶ Augstspiediena šļūtene nedrīkst būt bojāta, jo tas var radīt priekšnoteikumus sprādzienam. Bojāta augstspiediena šļūtene nekavējoties jānomaina. Kopā ar instrumentu drīkst izmantot tikai ražotājfirmas ieteiktās šļūtenes un savienotājus.
- ▶ No augstspiediena šļūtenes, armatūras un savienotāju stāvokļa ir atkarīga instrumenta darba drošība. Izmantojiet tikai ražotājfirmas ieteiktās šļūtenes, armatūru un savienotājus.
- ▶ No ūdens pieslēgvietas instrumentam drīkst pievadīt vienīgi tīru vai filtrētu ūdeni.

Lietošana

- ▶ Pirms lietošanas jāpārbauda, vai instruments un tā piederumi ir darba kārtībā un droši lietojami. Ja

instruments nav nevainojamā stāvoklī, to nedrīkst lietot.

- ▶ Nevērsiet augstspiediena ūdens strūklu uz sevi vai citām personām, lai notīrītu apģērbu vai apavus.
- ▶ Nelietojiet instrumentu šķīdinātāju un to saturošu vielu, neatšķaidītu skābju, acetona un šķīdinātāju, tai skaitā benzīna, krāsu šķīdinātāju un šķidrā kurināmā uzsūkšanai, jo šo šķidrumu izsmidzinātās emulsijas ir ugunsdrošas, sprādzienbīstamas un indīgas.
- ▶ Izmantojot instrumentu vietās ar paaugstinātu bīstamību (piemēram, degvielas uzpildes stacijās), stingri ievērojiet attiecīgos drošības noteikumus. Instrumenta izmantošana sprādzienbīstamās telpās ir aizliegta.
- ▶ Instruments jānovieto uz stingra, līdzena pamata.
- ▶ Lietojot instrumentu slēgtās telpās, parūpējieties par pietiekošu ventilāciju. Nodrošiniet, lai tīrīšanas laikā automašīnas nedarbotos (lai to motors būtu izslēgts).
- ▶ Nestrādājiet, stāvot uz kāpnēm. Strādājot uz balkona vai uz citām paaugstinātām virsmām, sekojiet, lai pastāvīgi būtu saskatāmas visas paaugstinājuma malas.
- ▶ Lietojiet tikai ražotājfirmas ieteiktos tīrīšanas līdzekļus un ievērojiet to lietošanas un utilizēšanas noteikumus, kā arī norādījumus un brīdinājumus.
- ▶ Visām spriegumnesošajām daļām apstrādes vietas tuvumā jābūt aizsargātām no ūdens šļakatām.

220 | Latviešu

- ▶ Smidzinātājpistoles augstspiediena slēgu darba laikā nav atļauts nostiprināt nospiešamā stāvoklī „ON“.
- ▶ Nēsājiet piemērotu aizsargtērpu, kas spēj pasargāt lietotāju no ūdens šļakatām. Nelietojiet instrumentu, ja tā sniedzamības robežās atrodas citas personas, pat tad, ja tās nēsā aizsargtērpu.
- ▶ Ja nepieciešams, nēsājiet piemērotu individuālo aizsargaprīkojumu, (personīgos aizsardzības līdzekļus), piemēram, aizsargbrilles, putekļu aizsargmasku u. c., lai aizsargātos no ūdens šļakatām, cietu vielu daļiņām un šķidrums aerosoliem, kas atlec no priekšmetu virsmām.
- ▶ **Lietojot augstspiediena mazgātāju, var veidoties aerosols.** Aerosola ieelpošana ir kaitīga veselībai.
- ▶ Liels ūdens spiediens var izraisīt objektu atlekšanu. Ja nepieciešams, nēsājiet piemērotu individuālo aizsargaprīkojumu, piemēram, aizsargbrilles.
- ▶ Lai augstspiediena ūdens strūkļa nesabojātu automašīnu riepas un ventiļus, veiciet to tīrīšanu no vismaz 30 cm liela attāluma. Pirmā bojājumu pazīme ir riepas krāsas maiņa. Bojājumi automašīnas riepās un/vai ventiļos ir bīstami dzīvībai.
- ▶ Nav atļauts apstrādāt ar augstspiediena ūdens strūkļu azbestu saturošus un citus līdzīgus materiālus, kas satur veselībai kaitīgas vielas.
- ▶ Nelietojiet ražotājfirmas ieteiktos tīrīšanas līdzekļus neatšķaidītā veidā. Šie izstrādājumi ir uzskatāmi par nekaitīgiem, ja tie nesatur skābes, sārmus vai apkārtējai videi kaitīgas vielas. Tīrīšanas līdzekļus ieteicams uzglabāt vietā, kur tie nav pieejami bērniem. Ja tīrīšanas līdzeklis nonāk acīs, nekavējoties rūpīgi izskalojiet tās ar ūdeni. Ja tīrīšanas līdzekli gadās nejauši norīt, nekavējoties konsultējieties ar ārstu.
- ▶ **Nelietojiet augstspiediena tīrītāju bez filtra un ar netīru vai bojātu filtru.** Lietojot augstspiediena tīrītāju bez filtra, kā arī ar netīru vai bojātu filtru, garantijas saistības zaudē spēku.
- ▶ Ilgstoši lietojot instrumentu, tā metāla daļas var sakarst. Vajadzības gadījumā uzvelciet aizsargcimdus.
- ▶ Nestrādājiet ar augstspiediena tīrītāju sliktos laika apstākļos un jo īpaši negaisa laikā.

Lietošana

- ▶ Lietotājs drīkst izmantot instrumentu tikai tādiem mērķiem, kam tas ir paredzēts. Strādājot jāņem vērā vietējie apstākļi. Sekojiet, lai darba vietas tuvumā neatrastos citas personas un jo sevišķi bērni.
- ▶ Instrumentu drīkst darbināt tikai personas, kas ir apmācītas to lietot un apieties ar to vai ir uzskatāmi pierādījušas, ka spēj strādāt ar instrumentu. Instrumentu nedrīkst lietot bērni un jaunieši.

- ▶ Nekādā gadījumā neļaujiet lietot dārza instrumentu bērniem, personām ar ierobežotām psihiskajām, sensorajām un garīgajām spējām vai ar nepietiekošu pieredzi un/vai ar nepietiekošām zināšanām un/vai personām, kas nav iepazinušās ar šiem norādījumiem. Minimālais vecums lietotājiem tiek noteikts atbilstoši nacionālajai likumdošanai.
- ▶ Bērniem jānodrošina vajadzīgā uzraudzība, lai viņi nesāktu rotaļāties ar dārza instrumentu.
- ▶ Ja instruments ir ieslēgts, to nedrīkst atstāt bez uzraudzības.
- ▶ No augstspiediena sprauslas izplūstošā ūdens strūkļa rada reaktīvo spēku. Tāpēc stingri turiet smidzinātājpistoli un smidzinātājcauruli.
- ▶ Darba laikā neturiet instrumentu stingri. Strādājot uz zemes, stāviet taisni, ieturot ķermeņa stāvokli, kāds attēlots lietošanas pamācībā.

Pārvietošana

- ▶ Pirms pārvietošanas izslēdziet instrumentu un nostipriniet tā elementus.

Apkalpošana

- ▶ Pirms tīrīšanas, apkalpošanas un piederumu nomaiņas izslēdziet instrumentu. Ja instruments darbojas no elektrotīkla, atvienojiet tā kontaktdakšu no elektrotīkla kontaktligzdas.





- ▶ Instrumenta remontu drīkst veikt tikai Bosch pilnvarotā remonta darbnīcā.

Piederumi un rezerves daļas

- ▶ Kopā ar instrumentu drīkst izmantot tikai tādus piederumus un rezerves daļas, ko ir izlaidusi tā ražotājfirma. Lietojot oriģinālās rezerves daļas un piederumus, tiek nodrošināta instrumenta darbība bez atteikumiem.

Simboli

Tālāk aplūkoti simboli ir svarīgi, lai lasītu un pareizi izprastu šo lietošanas pamācību. Iegūmējiet šos simbolus un to nozīmi. Simbolu pareiza interpretācija ļaus vieglāk un drošāk lietot elektroinstrumentu.

Simbols	Nozīme
	Kustības virziens
	Svars
	Ieslēgts
	Izslēgts
	Piederumi

Pielietojums

Instrumenti ir paredzēti dažādu virsmu un objektu tīrīšanai ārpus telpām, kā arī automašīnu, laivu un citu tehnisko iekārtu tīrīšanai, izmantojot atbilstošus piederumus, piemēram, firmā Bosch ražotus tīrīšanas līdzekļus.

Instrumenti ir paredzēti lietošanai pie apkārtējā gaisa temperatūras no 0 °C līdz 40 °C.

Šis izstrādājums nav paredzēts profesionālai izmantošanai.

Darba laikā neturiet instrumentu stingri. Strādājot uz zemes, stāviet taisni, ieturot ķermeņa stāvokli, kāds attēlots lietošanas pamācībā.

222 | Latviešu

Tehniskie parametri

Augstspiediena tīrītājs		EasyAquatak 100
Izstrādājuma numurs		3 600 HA7 E..
Nominālā jauda	kW	1,2
Maks. pievadāmā ūdens temperatūra	°C	40
Min. ūdens patēriņš	l/min.	5,5
Pieļaujamais spiediens	MPa	10
Nominālais spiediens	MPa	6,7
Ūdens plūsma caur instrumentu	l/min.	4,8
Maksimālais ieejas spiediens	MPa	1
Automātiskās apturēšanas funkcija		●
Svars atbilstoši EPTA-Procedure 01:2014	kg	3,7
Elektroaizsardzības klase		□/II
Sērijas numurs		Skatīt sērijas numuru uz augstspiediena tīrītāja marķējuma plāksnītes

Šādi parametri tiek nodrošināti pie nominālā elektrobarošanas sprieguma [U] 230 V. Iekārtām, kas paredzētas citam spriegumam vai ir modificētas atbilstoši nacionālajiem standartiem, šie parametri var atšķirties.

Ieslēgšanas brīdī elektrotīklā var īslaicīgi pazemināties spriegums. Pie sliktas tīkla kvalitātes tas var traucēt citu elektroierīču darbību. Taču, ja elektrotīkla iekšējā pretestība nepārsniedz 0,153 omus, elektrobarošanas traucējumi nav sagaidāmi.

Informācija par troksni un vibrāciju

Trokšņa parametru vērtības ir noteiktas atbilstoši EN 60335-2-79.

Instrumenta radītā pēc raksturlielnes A izsvērtā trokšņa parametru tipiskās vērtības ir šādas: trokšņa spiediena līmenis ir 79 dB(A); trokšņa jaudas līmenis ir 91 dB(A). Izklide K = 3 dB.

Nēsājiet ausu aizsargus!

Kopējā vibrācijas paātrinājuma vērtība a_h (vektoru summa trijos virzienos) un izklide K ir noteikta atbilstoši standartam EN 60335-2-79:

$$a_h = 1,3 \text{ m/s}^2, K = 0,6 \text{ m/s}^2.$$

Montāža un lietošana

Darbība un tās mērķis	Attēls	Lappuse
Piegādes komplekts	1	251
Augstspiediena šļūtenes un smidzinātājpistoļu pievienošana	2	252
Pievienošana ūdensapgādes sistēmai	3	252
Tīrīšanas līdzekļa flakona pievienošana	4	253
Ieslēgšana un izslēgšana	5	254
Sprauslas regulēšana	6	254

Darbība un tās mērķis	Attēls	Lappuse
Darba leņķa iestādīšana Norādījumi darbam	7	255
Sprauslas tīrīšana	8	256
Iztīriet ūdens filtru	9	256
Uzglabāšana	10	257
Piederumu izvēle	11	258

Uzsākot lietošanu**Elektriskā drošība**

Uzmanību! Pirms apkalpošanas vai tīrīšanas izslēdziet dārza instrumentu un atvienojiet tā kontaktdakšu no elektrotīkla. Rīkojieties šādi arī tad, ja elektrokabelis ir bojāts, pārgriezts vai samezgļojies.

Drošības apsvērumu dēļ dārza instruments ir apgādāts ar aizsargizolāciju, tāpēc tam nav vajadzīgs aizsargzemējums. Instruments darbojas no sprieguma 230 V AC, 50 Hz (valstis, kas nav EK dalībvalstis, šis spriegums var būt arī 220 V vai 240 V).

Lai paaugstinātu drošību, lietojiet noplūdes strāvas aizsargreleju (RCD) ar maksimālo nostrādes strāvu 30 mA. Ik reizi pirms lietošanas šis aizsargrelejs jāpārbauda.

Rieglāri jāpārbauda, vai instrumenta elektrokabelim un pagarinātājkabelim nav vērojamas bojājumu pazīmes, un lietojiet kabelus tikai tad, ja tie ir nevainojamā stāvoklī.

Ja nepieciešams nomainīt elektrotīkla kabeli, tas jāveic firmas Bosch elektroinstrumentu servisa centrā vai Bosch pilnvarotā elektroinstrumentu remonta darbnīcā, jo tā tiks saglabāts vajadzīgais darba drošības līmenis.

Izmantojiet tikai lietošanai atļautu pagarinātājkabeli.



IEVERĪBAI! Nepiemērotu pagarinātājkabeļu izmantošana var būt bīstama. Pagarinātājkabelim, kontaktdakšai un savienotajam jābūt ūdensdrošiem un piemērotiem izmantošanai ārpus telpām.

Izmantojiet tikai pagarinātājkabeli, vadus un kabeļa noturspoli, kas atbilst standartam EN 61242 / IEC 61242 vai IEC 60884-2-7.

Ja kopā ar dārza instrumentu vēlaties izmantot pagarinātājkabeli, tā vadu šķērsriezuma laukumam jābūt šādam:

- Vadu šķērsriezuma laukums 1,5 mm² pagarinātājkabelim ar maksimālo garumu 20 m

Kabeļu savienojosajām daļām (kontaktdakšai un kontaktlīgzdai) jābūt sausām, un tās nedrīkst novietot uz zemes.

Mēs iesakām šim nolūkam lietot kabeļa noturspoli, kuras kontaktlīgzdai jāatrodas vismaz 60 mm augstumā virs zemes.

Piezīme. Izmantojamajam pagarinātājkabelim jābūt apgādātam ar aizsargzemējuma vadu, kas ļauj instrumenta aizsargzemējuma ķēdi caur kontaktdakšu savienot ar elektroapgādes sistēmas aizsargzemējuma ķēdi, kā norādīts elektrodrošības noteikumos.

Ievērojiet pagarinātājkabeļa vai kabeļa noturspoles ražotāja piegādātājā lietošanas pamācībā sniegtos norādījumus, kā arī nacionālos priekšrakstus par šādu izstrādājumu lietošanu.

Šaubu gadījumā konsultējieties ar kvalificētu elektriķi vai griezieties tuvākajā Bosch pilnvarotā remonta darbnīcā.

Piezīme par izstrādājumiem, kas **nav iegādāti Lielbritānijā.**

UZMANĪBU! Drošības apsvērumu dēļ dārzā instrumenta kontaktdakšu nepieciešams mehāniski sasaitīt ar pagarinātājkabeļi. Pagarinātājkabeļa savienotājiem jābūt nodrošinātiem pret ūdens šļakatām; tiem jābūt pagatavotiem no gumijas vai pārklātiem ar gumiju. Pagarinātājkabeļis jālieto kopā ar īpašu pretstiepes stiprinājumu.

Lietošana

- ▶ **Nemiet vērā, ka šo instrumentu nedrīkst darbināt bez ūdens pievadišanas.**

Ieslēgšana

Ar ūdens pievadšļūteni (neietilpst piegādes komplektā) pievienojiet instrumentu ūdens krāna savienotājam.

Pārļiecinieties, ka instrumenta elektrotikla ieslēdzējs atrodas stāvoklī „0”, un tad pievienojiet instrumentu elektrotikla kontaktlīdzdai.

Atveriet ūdens krānu.

Nospiežot bloķējošo sprūdu (aizmugurējo slēdzi uz smidzinātājpistoles roktura), atbrīvojiet augstspiediena slēgu. Lidz galam nospiediet augstspiediena slēgu un nogaidiet, līdz sāk plūst vienmērīga ūdens strūkļa, kas liecina par to, ka instrumentā un augstspiediena šļūtenē vairs nav palicis gaiss. Atlaidiet augstspiediena slēgu. Nospiediet bloķējošo sprūdu (priekšējo slēdzi uz smidzinātājpistoles roktura).

Pagriežot elektrotikla ieslēdzēju, ieslēdziet instrumentu. Vērsiet smidzinātājpistoli lejup. Nospiežot bloķējošo sprūdu, atbrīvojiet augstspiediena slēgu. Lidz galam nospiediet augstspiediena slēgu.

Automātiskās apturēšanas funkcija

Instrumenta dzinējs izslēdzas, līdzko tiek atlaists smidzinātājpistoles augstspiediena slēgs.

Norādījumi darbam

Vispārēji norādījumi

Nodrošiniet, lai instruments tiktu novietots uz līdzenas virsmas.

Pārmērīgi nenostiepiet augstspiediena šļūteni un nemēģiniet aiz tās vilkt augstspiediena tīrītāju. Tas var izraisīt augstspiediena tīrītāja nonākšanu nestabilā stāvoklī vai pat apgāšanos.

Nesalieciet augstspiediena šļūteni asā leņķī un nepieļaujiet transporta līdzekļu pārvietošanos pāri tai. Sargājiet augstspiediena šļūteni no saskaršanās ar asām malām un stūriem.

Norādījumi darbam ar tīrīšanas līdzekļiem

- ▶ **Lietojiet tīrīšanas līdzekļus, par kuru piemērotību izmantošanai kopā ar augstspiediena tīrītāju ir skaidra un nepārprotama informācija.**

Lai pasargātu apkārtējo vidi no piesārņošanas, tīrīšanas līdzeklis jāpielieto taupīgi. Ievērojiet uz tīrīšanas līdzekļa tvertnes sniegtos norādījumus par tā atšķaidīšanu.

Kopā ar šo izstrādājumu piegādātā putas veidojošā augstspiediena sprausla ir apgādāta ar regulatoru, kas ļauj dozēt tīrīšanas līdzekļa padevi. Regulators tiek lietots pēc vajadzības.

Ieteicamā metode tīrīšanai

Solis 1: attīriet rupjos netīrumus.

Solis 2: Nostipriniet tīrīšanas līdzekļa flakonu un pievienojiet ūdens strūklai nedaudz tīrīšanas līdzekļa.

Solis 3: noskalojiet atmirkušos netīrumus un tīrīšanas līdzekļa paliekas ar platu, plakanu augstspiediena ūdens strūklku.

Piezīme. Veicot vertikālu virsmu apstrādi ar tīrīšanas līdzekli, uzsāciet tīrīšanu no virsmas apakšējās daļas un tad virzieties augšup. Noskalojot tīrīšanas līdzekli, pārvietojiet ūdens strūklku no augšas uz apakšu.

Alternatīvu ūdens avotu izmantošana

Šis augstspiediena tīrītājs ir pašiesūcošs un tāpēc spēj iesūkt ūdeni no tvertnēm un dabiskiem ūdens avotiem. Ir **SVARĪGI**, lai Bosch filters tiktu savlaicīgi iztīrīts un ievietots ūdens ievadierīcē un lai tiktu iesūkts vienīgi tīrs ūdens.

Vaļējas tvertnes un dabiski ūdens avoti

Lietojiet iesūkšanas komplektu, kas sastāv no šādām vienībām:

- iesūkšanas siets ar pretplūsmas ventili,
- 3 m gara iesūkšanas šļūtene no pastiprināta materiāla,
- universāls savienotājs pievienošanai pie augstspiediena tīrītāja.

Ar šā kompleksa palīdzību augstspiediena tīrītājs var iesūkt ūdeni 0,5 m augstumā virs ūdens līmeņa. Iesūkšana var aizņemt aptuveni 15 sekundes.

Pilnīgi legremdējiet 3 m garo šļūteni ūdenī tā, lai no tās tiktu izspiests gaiss. Pievienojiet augstspiediena tīrītājam 3 m garo šļūteni un nodrošiniet, lai iesūkšanas siets atrastos zem ūdens.

Darbiniet augstspiediena tīrītāju ar noņemtu smidzinātājpistoli, līdz no augstspiediena šļūtenes sāk vienmērīgi izplūst ūdens. Ja pēc 25 sekundēm ūdens nesāk plūst, izslēdziet augstspiediena tīrītāju un pārbaudiet visus savienojumus. Ja ūdens sāk plūst, izslēdziet augstspiediena tīrītāju un sagatavojiet to darbam, pievienojot augstspiediena šļūtenei smidzinātājpistoli un smidzinātājstieni.

Ir svarīgi, lai šļūtenei un savienotājiem būtu augsta kvalitāte, lai to savienojumi būtu hermētiski un lai blīves tajos būtu nebojātas un ievietotas taisni. Nehermētisku savienojumu gadījumā augstspiediena tīrītājā var netikt iesūkts ūdens.

224 | Latviešu

Ūdens tvertne ar iztukšošanas krānu

Ja augstspiediena tīrītājam ūdens tiek pievadīts no ūdens tvertnes ar piemērotu iztukšošanas krānu, ūdens šļūtene (ne kopā ar instrumentu piegādātā) jāpievieno šim krānam.

Vispirms atveriet krānu un nogaidiet, lai no šļūtenes tiktu izspiests gaiss, un tad pievienojiet šļūteni augstspiediena tīrītājam.

Kļūmju uzmeklēšana

Pazīme	Iespējamais cēlonis	Novēršana
Nedarbojas dzinējs	Kontaktdakša nav pievienota elektrotīklam	Pievienojiet kontaktdakšu elektrotīklam
	Ir bojāta kontaktlīgзда	Izmantojiet citu kontaktlīgzdu
	Ir pārdedzis drošinātājs	Nomainiet drošinātāju
	Ir bojāts pagarinātājkaбелиs	Mēģiniet strādāt bez pagarinātājkaabeļa
	Ir nostrādājusi dzinēja aizsardzība	Nogaidiet 15 minūtes, līdz dzinējs atdziest
Joprojām nedarbojas dzinējs	Instruments ir aizsālis	Nogaidiet, līdz atkūst sūkņis, ūdens pievadšļūtene vai piederumi
	Ir pārdedzis drošinātājs	Nomainiet drošinātāju
	Neatbilstošs spriegums elektrotīklā	Pārbaudiet elektrotīkla spriegumu un salīdziniet to ar vērtību uz marķējuma plāksnītes
Pārdeg drošinātājs	Ir nostrādājusi dzinēja aizsardzība	Nogaidiet 15 minūtes, līdz dzinējs atdziest
	Drošinātāja aizsargstrāva ir pārāk maza	Pievienojiet augstspiediena tīrītāju līnijai, kas spēj nodrošināt tā darbībai nepieciešamo strāvu
Dzinējs darbojas, taču neveidojas spiediens	Ir daļēji nosprostota sprausla	Sprauslas tīrīšana
Ir dzirdams dzinēja radītais troksnis, taču tas nefunkcionē	Ir pārāk mazs elektrotīkla spriegums	Pārbaudiet elektrotīkla spriegumu un salīdziniet to ar vērtību uz marķējuma plāksnītes
	Zema sprieguma cēlonis var būt nepiemērota pagarinātājkaabeļa lietošana	Pārbaudiet, vai tiek lietots piemērots pagarinātājkaabeļis
	Instruments ilgāku laiku nav ticis lietots	Griezieties Bosch pilnvarotā remonta darbnīcā
	Ir problēmas ar automātiskās apturēšanas funkciju	Griezieties Bosch pilnvarotā remonta darbnīcā
Ūdens spiediens pulsē	Ūdens pievadšļūtenē vai sūkņī ir iekļuvis gaiss	Ļaujiet augstspiediena tīrītājam darboties pie nospiesta smidzinātājpistoļes augstspiediena slēga, atvērta ūdens krāna un darbam ar zemu spiedienu ieregulētas sprauslas, līdz ūdens spiediens kļūst pastāvīgs
	Ūdens padeve nav pastāvīga	Pārbaudiet, vai ūdensapgādes raksturlielumi atbilst tehniskajiem parametriem Nelietojiet ūdens pievadšļūteni, kuras diametrs ir mazāks par 1,3 mm vai 1/2"
	Ir nosprostots ūdens filtrs	Iztīriet ūdens filtru
	Ūdens pievadšļūtene ir saspiesta vai saliekta	Iztaisnojiet ūdens pievadšļūteni
	Augstspiediena šļūtene ir pārāk gara	Noņemiet augstspiediena šļūtenes pagarinātājposmu; ūdens pievadšļūtenes garums nedrīkst pārsniegt 7 m
Spiediens ir pastāvīgs taču pārāk zems	Ir nolietojusies sprausla	Nomainiet sprauslu
	Ir nolietojies augstspiediena ventīlis	5 reizes pēc kārtas ātri nospiediet augstspiediena slēgu
Piezīme. Daži piederumi var būt par cēloni zēmam ūdens spiedienam		

Pazīme	Iespējamais cēlonis	Novēršana
Dzinējs darbojas, taču darba spiediens ir ierobežots vai arī tā nav	Netiek pievadīts ūdens	Pievadiet instrumentam ūdeni
	Ir nosprostots ūdens filtrs	Iztīriet ūdens filtru
	Ir nosprostojusies sprausla	Iztīriet sprauslu
Augstspiediena tīrītājs patstāvīgi ieslēdzas un izslēdzas	Sūce sūknī vai smidzinātājpistolē	Griezieties Bosch pilnvarotā remonta darbnīcā
Instrumentā ir sūce	Sūce sūknī	Neliela sūce ir pieļaujama; ja sūce liela griezieties klientu apkalpošanas iestādē

Apkalpošana un apkope

Apkalpošana

- **Veicot jebkurus apkalpošanas darbus, izvelciet instrumenta kontaktdakšu no elektrotīkla kontaktligzdas un noslēdziet ūdens padevi.**

Piezīme. Lai nodrošinātu ilgstošu un nevainojamu instrumenta darbību, regulāri veiciet šādus apkalpošanas darbus.

Pārbaudiet, vai nav kļuvuši vaļīgi instrumenta stiprinājuma elementi un vai nav bojātas vai deformētas tā sastāvdaļas. Pārbaudiet, vai uz instrumenta ir nostiprināti visi paredzētie pārsegi un aizsargierīces. Pirms instrumenta lietošanas nodrošiniet, lai tam tiktu veikti visi vajadzīgie apkalpošanas un remonta darbi.

Ja nepieciešams nomainīt elektrotīkla kabeli, tas jāveic firmas Bosch elektroinstrumentu servisa centrā vai Bosch pilnvarotā elektroinstrumentu remonta darbnīcā, jo tā tiks saglabāts vajadzīgais darba drošības līmenis.

Apkope pēc lietošanas un uzglabāšana

Pagriežot elektrotīkla ieslēdzēju, izslēdziet instrumentu un tad iztukšojiet augstspiediena šļūteni, atkārtoti nospiežot augstspiediena slēgu.

No ārpuses notīriet augstspiediena tīrītāju ar mikstu suku un audumu. Tīrīšanai nedrīkst lietot ūdeni, šķīdinātājus un pulēšanas līdzekļus. Attīriet instrumentu no netīrumiem, īpaši rūpīgi iztīrot dzinēja ventilācijas atveres.

Instrumenta sagatavošana uzglabāšanai pēc sezonas beigām Pilnīgi atbrīvojiet instrumenta sūknī no ūdens; šim nolūkam dažas sekundes darbiniet dzinēju un tad nospiediet augstspiediena vārstu.

Nenovietojiet uz instrumenta citus priekšmetus.

Uzglabājiet instrumentu vietā, kur tas ir pasargāts no sala.

Nodrošiniet, lai elektrokabelis uzglabāšanas laikā netiktu iespiests. Nesalieciet augstspiediena šļūteni asā leņķī.

Klientu konsultāciju dienests un konsultācijas par lietošanu

www.bosch-do-it.com

Pieprasot konsultācijas un pasūtīt rezerves daļas, lūdzam noteikti uzrādīt desmitzīmju pasūtījuma numuru, kas norādīts uz instrumenta marķējuma plāksnītes.

Latvijas Republika

Robert Bosch SIA
Bosch elektroinstrumentu servisa centrs
Mūkusalas ielā 97
LV-1004 Rīga
Tālr.: 67146262
Telefakss: 67146263
E-pasts: service-pt@lv.bosch.com

Apkārtējās vides aizsardzība

Apkārtējai videi kaitīgas ķīmikālijas nedrīkst nonākt gruntsūdeņos, dīķos, upēs utt.

Pielietojot tīrīšanas līdzekli, ievērojiet uz tā iesaiņojuma sniegtos norādījumus un nepārsniedziet norādīto tīrīšanas līdzekļa koncentrāciju.

Veicot automašīnu tīrīšanu, ievērojiet vietējos priekšrakstus. Veiciet pasākumus, lai novērstu izstrādātās eļļas iekļūšanu gruntsūdeņos.

Atbrīvošanās no nolietotajiem izstrādājumiem

Nolietotais augstspiediena tīrītājs, tā piederumi un iesaiņojuma materiāli jāpakļauj otrreizējai pārstrādei apkārtējai videi nekaitīgā veidā.



Neizmetiet augstspiediena tīrītāju sadzīves atkritumu tvertnē!

Tikai ES valstīm

Saskaņā ar Eiropas Savienības direktīvu 2012/19/ES par nolietotajām elektriskajām un elektroniskajām ierīcēm un šīs direktīvas atspoguļojumiem nacionālajā likumdošanā, lietošanai nederīgās elektriskās un elektroniskās ierīces jāsavāc atsevišķi un jānogādā otrreizējai pārstrādei apkārtējai videi nekaitīgā veidā.

Tiesības uz izmaiņām tiek saglabātas.

Lietuviškai

Saugos nuorodos

Pavaizduotų simbolių paaiškinimas



Bendrasis įspėjimas apie pavojų.



Niekada nenukreipkite vandens srovės į žmones, gyvūnus arba elektrines dalis.

Dėmesio: jei aukšto slėgio srovė netinkamai naudojama, ji gali būti pavojinga.



Pagal galiojančias taisykles, įrenginį be skyriklio prie geriamojo vandens tinklo jungti draudžiama. Naudokite BA tipo skyriklį, kaip nurodyta IEC 61770. Per skyriklį pratekėjęs vanduo tampa nebetinkamas gerti.

Saugos nuorodos dirbantiems su aukšto slėgio plovimo įrenginiais



Perskaitykite visas šias saugos nuorodas ir reikalavimus. Jei nepaisysite žemiau pateiktų saugos nuorodų ir reikalavimų, gali trenkti elektros smūgis, kilti gaisras ir galite sunkiai susižaloti arba sužaloti kitus asmenis.

Ant prietaiso esantys įspėjamieji ir nurodomieji ženklai pateikia svarbių nurodymų, kaip prietaisą saugiai naudoti.

Privaloma laikytis ne tik naudojimo instrukcijoje pateiktų nuorodų, bet ir bendrųjų saugos reikalavimų ir nelaimingų atsitikimų prevencijos taisyklių.

Įjungimas į elektros tinklą

- ▶ Maitinimo šaltinio įtampa turi sutapti su prietaiso firminėje lentelėje nurodytais duomenimis.
- ▶ Prietaisą rekomenduoja jungti tik į tokį kištukinį lizdą, kuris yra su 30 mA nuotėkio srovės apsauginiu jungikliu.
- ▶ Jei įrenginį – kad ir trumpam laikui – ketinate palikti be priežiūros, iš kištukinio lizdo ištraukite kištuką.
- ▶ Elektros įtampos tiekimas turi atitikti IEC 60364-1 reikalavimus.
- ▶ Jei reikia pakeisti maitinimo laidą, kad neiškiltų pavojus saugumui, tai turi atlikti gamintojas, jo įgalioto klientų aptarnavimo skyriaus specialistai arba reikiamą kvalifikaciją turintis personalas.
- ▶ Kištuko niekada nelieskite šlapiomis rankomis.
- ▶ Dirbdami su prietaisu neištraukite tinklo kištuko.
- ▶ Maitinimo laido arba ilginamojo laido niekada nepervažiukite, nesuspauskite ir už jo netempkite, nes jį galite pažeisti. Saugokite laidą nuo karščio, tepalų ir aštrių briaunų.
- ▶ Nenaudokite prietaiso, jei pažeistas maitinimo laidas arba svarbios dalys dalys, pvz., aukšto slėgio žarna, purškimo pistoletas arba apsauginiai įtaisai.
- ▶ Dėmesio: reikalavimų neatitinkantys ilginamieji laidai gali būti pavojingi.
- ▶ Naudojant ilginamąjį laidą, kištukas ir mova turi būti nepralaidūs vandeniui. Ilginamasis laidas turi būti naudojimo instrukcijoje nurodyto skersmens ir apsaugotas nuo aptaškymo.

Kištukinė jungtis jokių būdu neturi būti vandenyje.

- ▶ Jei keičiamas maitinimo arba ilginamojo laido kištukas, turi būti užtikrinta tokia pati apsauga nuo aptaškymo ir mechaninis stabilumas.

Prijungimas prie vandens tiekimo sistemos

- ▶ Laikykitės jūsų vandens tiekimo bendrovės taikomų reikalavimų.
- ▶ Visų jungiamųjų žarnų jungtys turi būti sandarios.
- ▶ Naudokite tik sutvirtintą 12,7 mm (1/2") skersmens žarną.
- ▶ Prietaiso prie geriamojo vandens tiekimo sistemos niekada nejunkite be atbulinio vožtuvo. Vanduo, kuris pratekėjo pro atbulinį vožtuvą, laikomas nebetinkamu gerti.
- ▶ Aukšto slėgio žarna turi būti nepažeista (įtrūkimo pavojus). Pažeistą aukšto slėgio žarną reikia nedelsiant pakeisti. Leidžiama naudoti tik gamintojo rekomenduojamas žarnas ir jungtis.
- ▶ Aukšto slėgio žarnos, armatūros ir movos yra svarbios prietaiso saugumui užtikrinti. Naudokite tik gamintojo rekomenduojamas žarnas, armatūras ir movas.
- ▶ Per vandens tiekimo jungtį turi cirkuliuoti tik švarus arba filtruotas vanduo.

Naudojimas

- ▶ Prieš pradėdami prietaisą ir papildomą įrangą naudoti, reikia patikrinti, ar jie tvarkingos būklės ir ar saugiai veikia. Pastebėjus net ir

nedidelių pažeidimų, naudoti draudžiama.

- ▶ Nenukreipkite vandens srovės į save ar kitus asmenis, norėdami nuplauti drabužius ar batus.
- ▶ Draudžiama siurbti skysčius, kurių sudėtyje yra tirpiklių, neskiestas rūgštis, acetoną ir tirpiklius, įskaitant benziną, dažų skiediklius ir mazutą, nes purškiant šias medžiagas susidarantis rūkas yra labai degus, sprogus ir nuodingas.
- ▶ Dirbant su prietaisu pavojingose zonose (pvz., degalinėse) būtina laikytis specialiųjų saugos nuorodų. Patalpose, kuriose yra sprogimo pavojus, prietaisą naudoti draudžiama.
- ▶ Prietaisas turi stovėti ant tvirto pagrindo.
- ▶ Naudodami uždaroje patalpose, užtikrinkite, kad būtų pakankamai vėdinama. Užtikrinkite, kad valomos transporto priemonės neveiktų (būtų išjungtas variklis).
- ▶ Nedirbkite stovėdami ant kopėčių. Dirbdami balkonuose ar kitose aukščiau esančiose vietose užtikrinkite, kad visuomet matytumėte visus kraštus (ribas).
- ▶ Naudokite tik prietaiso gamintojo rekomenduojamas plovimo priemones ir laikykitės gamintojo pateiktų naudojimo, šalinimo ir įspėjamųjų nuorodų.
- ▶ Visos darbo zonoje esančios dalys su įtampa turi būti apsaugotos nuo aptaškymo.

228 | Lietuviškai

- ▶ Purškimo pistoleto gaiduką prietaisui veikiant padėtyje „ON“ užfiksuoti draudžiama.
- ▶ Dirbkite su specialiais apsauginiais drabužiais, apsaugančiais nuo aptaškymo. Nedirbkite su prietaisu, jei netoli yra žmonių, nebent jie yra su apsauginiais drabužiais.
- ▶ Jei reikia, dirbkite su tinkamomis asmeninėmis apsaugos priemonėmis nuo aptaškymo, pvz., su apsauginiais akiniais, kauke nuo dulkių, kad apsisaugotumėte nuo vandens, kietų dalelių ir aerozolių, atšokančių nuo objektų.
- ▶ **Dirbant aukšto slėgio plovimo įrenginiais gali susidaryti aerozolių.** Aerozolių įkvėpimas kenkia sveikatai.
- ▶ Dėl didelio slėgio objektai gali atšokti. Jei reikia, dirbkite su tinkamomis asmeninėmis apsaugos priemonėmis, pvz., užsidėkite apsauginius akinius.
- ▶ Kad transporto priemonių padangų ir vožtuvų nepažeistų aukšto slėgio srovė, plaukite ne mažesniu kaip 30 cm atstumu. Pirmasis padangų pažeidimo požymis yra spalvos pakitimas. Pažeistos transporto priemonių padangos ir vožtuvai kelia pavojų gyvybei.
- ▶ Objektus, kurių sudėtyje yra asbesto ir kitų sveikatai kenksmingų medžiagų, plauti draudžiama.
- ▶ Nenaudokite neskiestų rekomenduojamų plovimo priemonių. Produktai yra saugūs, jei jų sudėtyje nėra rūgščių, šarmų ir kitų aplinkai kenksmingų medžiagų.

Plovimo priemonės rekomenduojame laikyti vaikams nepasiekiamoje vietoje. Jei plovimo priemonės patenka į akis, nedelsdami gerai praplaukite vandeniu, prariję nedelsdami kreipkitės į gydytoją.

▶ **Niekada nenaudokite aukšto slėgio plovimo įrenginio be filtro, su užterštu arba pažeistu filtru.**

Aukšto slėgio plovimo įrenginį naudojant be filtro, su užterštu arba pažeistu filtru prarandama garantija.

- ▶ Metalinės dalys po ilgesnio naudojimo gali įkaisti. Jei reikia, mėvėkite apsauginėmis pirštinėmis.
- ▶ Esant blogoms oro sąlygoms, ypač artėjant audrai, su aukšto slėgio plovimo įrenginiu nedirbkite.

Naudojimas

- ▶ Dirbančiajam asmeniui prietaisą leidžiama naudoti tik pagal paskirtį. Būtina atsižvelgti į prietaiso naudojimo vietoje esančias realias sąlygas. Dirbdami būtinai atsižvelkite į kitus žmones, ypač į vaikus.
- ▶ Su prietaisu leidžiama dirbti tik tiems asmenims, kurie yra instruktuoti, kaip prietaisą naudoti ir valdyti, arba asmenims, galintiems pateikti įrodymą, jog moka dirbti su šiuo prietaisu. Vaikams ir paaugliams su šiuo prietaisu dirbti draudžiama.
- ▶ Niekada neleiskite vaikams, ribotų fizinių, jutiminių ar dvasinių gebėjimų asmenims, taip pat asmenims, kuriems trūksta patirties ir (arba) žinių, ir (arba) su šiomis instrukcijomis nesusipažinusiems

asmenims naudotis sodo priežiūros įrankiu. Nacionalinėse taisyklėse gali būti numatyti operatorių amžiaus apribojimai.

- ▶ Vaikus būtina prižiūrėti ir užtikrinti, kad jie nežaistų su sodo priežiūros įrankiu.
- ▶ Įjungto prietaiso niekada negalima palikti be priežiūros.
- ▶ Iš aukšto slėgio purškimo antgalio išeinanti vandens srovė sukelia atatrąką. Todėl purškimo pistoletą ir vamzdį tvirtai laikykite.
- ▶ Veikiančio prietaiso nelaikykite rankose. Pastatytas ant žemės, prietaisas turi būti vertikaliajame padėtyje, kaip pavaizduota naudojimo instrukcijoje.

Transportavimas

- ▶ Prieš prietaisą transportuodami, jį išjunkite ir apsaugokite nuo netikėto įsijungimo.

Techninė priežiūra

- ▶ Prieš atlikdami valymo ir techninės priežiūros darbus ar keisdami papildomą įrangą, prietaisą išjunkite. Jei prietaisas maitinamas iš tinklo, ištraukite tinklo kištuką.
- ▶ Prietaisas turi būti remontuojamas įgaliotose Bosch elektrinių įrankių remonto dirbtuvėse.





Priedai ir atsarginės dalys

- ▶ Leidžiama naudoti tik gamintojo aprobuotą papildomą įrangą ir atsarginės dalis. Tik naudojant originalią papildomą įrangą ir

atsarginės dalis užtikrinama, kad prietaisas veiks be trikdžių.

Simboliai

Kad skaitydami suprastumėte naudojimo instrukciją, svarbu žinoti žemiau pateiktų simbolių reikšmę. Prašome įsiminti simbolius ir jų reikšmes. Teisingai interpretuodami simbolius, geriau ir saugiau naudositės elektriniu įrankiu.

Simbolis	Reikšmė
	Judėjimo kryptis
	Masė
	Įjungta
	Išjungta
	Papildoma įranga

Elektrinio įrankio paskirtis

Prietaisas skirtas lauke esantiems paviršiams bei daiktams plauti, taip pat įrankiams, transporto priemonėms ir valtimis, naudojant tinkamus priedus, pvz., Bosch aprobuotas plovimo priemones.

Tinkama prietaisui naudoti pagal paskirtį aplinkos temperatūra yra nuo 0 °C iki 40 °C.

Šis gaminys neskirtas profesionaliam naudojimui.

Veikiančio prietaiso nelaikykite rankose. Pastatytas ant žemės, prietaisas turi būti vertikaliajame padėtyje, kaip pavaizduota naudojimo instrukcijoje.

Techniniai duomenys

Akšto slėgio plovimo įrenginys		EasyAquatank 100
Gaminio numeris		3 600 HA7 E..
Nominali naudojamoji galia	kW	1,2
Tiekiamo vandens temperatūra maks.	°C	40
Tiekiamo vandens srauto kiekis min.	l/min.	5,5
Leidžiamasis slėgis	MPa	10
Nominalus slėgis	MPa	6,7
Vandens srautas	l/min.	4,8
Maksimalus slėgis įvade	MPa	1

Duomenys galioja tik tada, kai nominalioji įtampa [U] 230 V. Jei įtampa kitokia arba jei naudojamas specialus, tam tikrai šaliai gaminamas modelis, šie duomenys gali skirtis.

Įjungiant prietaisą atsiranda trumpalaikis įtampos kritimas. Esant netinkamoms elektros tinklo sąlygoms, gali sutrikti kitų prietaisų veikimas. Jei tinklo varža yra mažesnė nei 0,153 omų, trikdžių neturėtų būti.

230 | Lietuviškai

Akšto slėgio plovimo įrenginys		EasyAquatank 100
Automatinio sustabdymo funkcija		●
Svoris pagal „EPTA-Procedure 01:2014“	kg	3,7
Apsaugos klasė		□/II
Serijos numeris	Žr. serijos numerį (firminėje lentelėje) ant aukšto slėgio plovimo įrenginio	

Duomenys galioja tik tada, kai nominalioji įtampa [U] 230 V. Jei įtampa kitokia arba jei naudojamas specialus, tam tikrai šaliai gaminamas modelis, šie duomenys gali skirtis.

Įjungiant prietaisą atsiranda trumpalaikis įtampos kritimas. Esant netinkamoms elektros tinklo sąlygoms, gali sutrikti kitų prietaisų veikimas. Jei tinklo varža yra mažesnė nei 0,153 omų, trikdžių neturėtų būti.

Informacija apie triukšmą ir vibraciją

Triukšmo emisijos vertės nustatytos pagal EN 60335-2-79.

Pagal A skalę išmatuotas prietaiso triukšmo lygis tipiniu atveju siekia: garso slėgio lygis 79 dB(A); garso galios lygis 91 dB(A). Paklaida K = 3 dB.

Dirbkite su klausos apsaugos priemonėmis!

Vibracijos bendroji vertė a_{hv} (trijų krypčių atstojamasis vektorius) ir paklaida K nustatytos pagal EN 60335-2-79: $a_{hv} = 1,3 \text{ m/s}^2$, $K = 0,6 \text{ m/s}^2$.

Montavimas ir naudojimas

Veiksmas	Pav.	Puslapis
Tiekiamas komplektas	1	251
Aukšto slėgio žarnos ir purškimo pistoleto prijungimas	2	252
Prijungimas prie vandens tiekimo sistemos	3	252
Skalavimo priemonės indo prijungimas	4	253
Įjungimas arba išjungimas	5	254
Antgalio srauto nustatymas	6	254
Darbinio kampo nustatymas	7	255
Darbo nuorodos	7	255
Išvalykite purškimo antgalį	8	256
Išvalykite filtrą	9	256
Sandėliavimas	10	257
Papildomos įrangos pasirinkimas	11	258

Paruošimas eksploatuoti

Elektrosauga



Dėmesio! Prieš pradėdami techninės priežiūros ar remonto darbus, sodo priežiūros įrankį išjunkite ir ištraukite kištuką. Tą patį būtina padaryti, jei buvo pažeistas, įpjautas ar susipainiojo maitinimo laidas.

Jūsų sodo priežiūros įrankis yra su apsaugine izoliacija, jo žeminti nereikia. Darbinė įtampa yra 230 V AC, 50 Hz (ne ES šalyse taip pat 220 V arba 240 V).

Kad užtikrintumėte daugiau saugumo, naudokite nuotėkio srovės apsauginį išjungiklį (RCD), kurio nuotėkio srovė 30 mA. Šį nuotėkio srovės apsauginį išjungiklį reikia patikrinti prieš kiekvieną naudojimą.

Reguliariai reikia tikrinti, ar nėra maitinimo ir ilginamųjų laidų pažeidimo požymių; juos leidžiama naudoti tik nepriekaištingos būklės.

Jei reikia pakeisti maitinimo laidą, dėl saugumo sumetimų tai turi būti atliekama Bosch įmonėje arba įgaliotoje Bosch elektrinių įrankių remonto dirbtuvėse.

Naudokite tik aprobuotus ilginamuosius laidus.



ATSARGIAI: reikalavimų neatitinkantys ilginamieji laidai gali būti pavojingi. Ilginamasis laidas, kištukas ir lizdas turi būti nepralaidūs vandeniui ir skirti naudoti lauke.

Naudokite tik tokius ilginamuosius laidus, laidininkus ir laidų būgnus, kurie atitinka EN 61242 / IEC 61242 arba IEC 60884-2-7 standarto reikalavimus.

Jei dirbdami su prietaisu norite naudoti ilginamąjį laidą, jis turi būti žemiau nurodyto skersmens:

- Ilginamųjų kabelių iki maks. 20 m ilgio laido skersmuo $1,5 \text{ mm}^2$

Laidų jungtys (tinklo kištukai ir lizdai) turi būti sausus ir negulėti ant žemės.

Todėl rekomenduojame naudoti laido būgną, kurio kištukinis lizdas yra ne mažiau kaip 60 mm virš žemės.

Nuoroda: jei naudojamas ilginamasis laidas, jis pagal darbo saugos reikalavimus turi būti su žemėjimo laidu, kuris kištuku yra sujungtas su jūsų elektrinio įrenginio žemėjimo laidu.

Susipažinkite su ilginamojo kabelio ir (arba) laido būgno gamintojo naudojimo instrukcija bei jūsų šalyje galiojančiomis naudojimo taisyklėmis ir jų laikykitės.

Jei abejojate, kreipkitės į elektriką arba į artimiausią Bosch techninės priežiūros centrą.

Nuorodos gaminiams, kurie parduodami **ne DB:**

DĖMESIO: siekiant užtikrinti jūsų saugumą reikia, kad prie sodo priežiūros įrankio pritvirtintas kištukas būtų sujungtas su ilginamuoju laidu. Ilginamojo laido jungtis turi būti apsaugota nuo aptaškymo, pagaminta iš gumos arba aptraukta guma. Ilginamasis laidas turi būti su laido įtempimo sumažinimo įtaisu.

Naudojimas

- ▶ **Įsidėmėkite, kad šį įrenginį be vandens eksploatuoti draudžiama.**

Įjungimas

Vandens žarną (netiekiamą kartu) prijunkite prie vandens čiaupo ir prie prietaiso.

Patikrinkite, ar tinklo jungiklis yra padėtyje „0“, ir įkiškite prietaiso kištuką į kištukinį lizdą.

Atsukite vandens čiaupą.

Kad atblokuotumėte paleidiklį (galinis jungiklis ant pistoleto rankenos), paspauskite įjungimo blokavimo įtaisą. Laikykite paleidiklį visiškai nuspaudę, kol vanduo pradės tekėti tolygia srove ir prietaise bei aukšto slėgio žarnoje neliks oro. Atleiskite paleidiklį. Paspauskite įjungimo blokavimo įtaisą (priekinis jungiklis ant pistoleto rankenos).

Pasukite tinklo jungiklį. Purškimo pistoletą nukreipkite žemyn. Kad atblokuotumėte paleidiklį, paspauskite įjungimo blokavimo įtaisą. Laikykite paleidiklį visiškai nuspaudę.

Automatinio sustabdymo funkcija

Įrenginys išjungia variklį, kai tik atleidžiamas ant pistoleto rankenos esantis paleidiklis.

Darbo patarimai

Bendrosios nuorodos

Patikrinkite, ar aukšto slėgio plovimo įrenginys stovi ant lygaus pagrindo.

Nenuėikite su aukšto slėgio žarna per daug į priekį ir netraukite aukšto slėgio plovimo įrenginio už žarnos. Priešingu atveju aukšto slėgio plovimo įrenginys gali prarasti stabilumą ir apvirsti.

Aukšto slėgio žarnos nesulenkite ir nepervažiukite per ją su transporto priemone. Saugokite aukšto slėgio žarną nuo aštrių kraštų ir kampų.

Darbo patarimai naudojant plovimo priemones

- **Naudokite tik tokias valymo priemones, kurios yra skirtos aukšto slėgio plovimo renginiams.**

Dėl aplinkos apsaugos valymo priemonę rekomenduojame naudoti taupiai. Laikykitės ant bakelio pateiktų skiedimo rekomendacijų.

Kartu su šiuo gaminiu pateiktas aukšto slėgio putų purškimo antgalis yra su regulatoriumi valymo priemonei dozuoti. Reguluojama pagal poreikį.

Rekomenduojamas plovimo būdas

- 1 žingsnis:** Pašalinkite didesnius nešvarumus.
- 2 žingsnis:** Sumontuokite ploviklio butelį ir užpurškite nedidelį kiekį valymo priemonės.
- 3 žingsnis:** Atmirkusius nešvarumus ir valymo priemonę nuplaukite plačiu vėduoklės formos vandens srautu.

Gedimų nustatymas

Požymiai	Galima priežastis	Pašalinimas
Variklis neužsiveda	Neįkištas kištukas	Įkiškite kištuką
	Sugedęs kištukinis lizdas	Naudokitės kitu kištukiniu lizdu
	Suveikė saugiklis	Pakeiskite saugiklį
	Pažeistas ilginamasis laidas	Pabandykite įjungti be ilginamojo laido
	Įsijungė variklio apsauginis įtaisas	15 min palaukite, kol variklis atvės
	Užšalo	Palaukite, kol atšils siurblys, vandens žarna arba purškimo antgalis

Nuoroda: plaudami vertikalius paviršius, nešvarumų šalinimo/plovimo priemonę purškite iš apačios ir kilkite į viršų. Priemonę nuplaudami, purškite iš viršaus į apačią.

Alternatyvių vandens šaltinių naudojimas

Aukšto slėgio plovimo įrenginys pats siurbia vandenį, todėl gali būti naudojamas su vandeniu iš įvairių talpų ir gamtinių šaltinių. **SVARBU**, kad naudojant vandens įvade būtų įdėtas išvalytas Bosch filtras ir kad būtų įsiurbiamas tik švarus vanduo.

Atviri rezervuarai/talpos ir gamtiniai vandens šaltiniai

Naudokite papildomą įsiurbimo įrangą, į kurią įeina:

- stambusis įsiurbimo filtras su atbuliniu vožtuvu
- 3 m ilgio sustiprinta siurbimo žarna
- universali mova prie aukšto slėgio plovimo įrenginio jungti

Su šia papildoma įranga aukšto slėgio valymo įrenginys gali siurbti vandenį iki 0,5 m virš vandens lygio. Tai gali trukti iki 15 sekundžių.

3 m ilgio žarną visiškai panardinkite po vandeniu, kad būtų išstumiamas oras. 3 m ilgio žarną prijunkite prie aukšto slėgio valymo įrenginio ir užtikrinkite, kad stambusis įsiurbimo filtras būtų po vandeniu.

Leiskite aukšto slėgio valymo įrenginiui veikti su nuimtu purškimo pistoletu, kol iš aukšto slėgio žarnos vanduo pradės tekėti tolygia srove. Jei praėjus 25 sekundėms ne pradės bėgti vanduo, išjunkite ir patikrinkite sujungimus. Pradėjus tekėti vandeniui, aukšto slėgio valymo įrenginį išjunkite ir, kad parengtumėte darbui, prijunkite purškimo pistoletą į vamzdį.

Svarbu, kad žarna ir movos būtų geros kokybės ir sandariai sujungtos, taip pat, kad tarpikliai būtų nepažeisti ir tiesiai įstatyti. Nesandarios jungtys gali trukdyti įsiurbti.

Vandens talpa su ištuštinamuoju čiaupu

Jei aukšto slėgio valymo įrenginys jungiamas prie rezervuaro su atitinkamu ištuštinamuoju čiaupu, pirmiausia prie čiaupo reikia prijungti vandens žarną (neįeina į komplektą). Atverkite čiaupą, kad iš žarnos išstumtumėte visą orą, ir tada junkite ją prie aukšto slėgio valymo įrenginio.

232 | Lietuviškai

Požymiai	Galima priežastis	Pašalinimas
Sustoja variklis	Suveikė saugiklis	Pakeiskite saugiklį
	Netinkama tinklo įtampa	Patikrinkite tinklo įtampą, ji turi atitikti firminėje lentelėje pateiktus duomenis
	Įsijungė variklio apsauginis įtaisas	15 min palaukite, kol variklis atvės
Suveikia saugiklis	Per silpnas saugiklis	Įjunkite į elektros grandinę, kurios saugiklis atitinka aukšto slėgio plovimo įrenginio galingumą
Variklis veikia, bet nėra slėgio	Iš dalies užsikimšęs purškimo antgalis	Išvalykite purškimo antgalį
Variklis skleidžia triukšmą, bet neveikia	Nepakankama tinklo įtampa	Patikrinkite, ar elektros tinklo įtampa atitinka firminėje lentelėje pateiktus duomenis
	Per žema įtampa, nes naudojamas ilginamasis laidas	Patikrinkite, ar naudojamas tinkamas ilginamasis laidas
	Įrenginys ilgai nebuvo naudojamas	Kreipkitės į įgaliotą Bosch klientų aptarnavimo skyrių
	Problemos su automatinio sustabdymo funkcija	Kreipkitės į įgaliotą Bosch klientų aptarnavimo skyrių
Pulsuojantis slėgis	Vandens žarnoje arba siurblyje yra oro	Aukšto slėgio plovimo įrenginiui leiskite veikti su atidarytu purškimo pistoletu, atsuktu vandens čiaupu ir ties žemu slėgiu nustatytu antgaliu, kol slėgis taps tolygus
	Netinkamas vandens tiekimas	Patikrinkite, ar prie vandens tiekimo sistemos prijungta pagal techninių duomenų skyriuje pateiktus duomenis. Leidžiama naudoti ne mažesnio kaip 1/2" arba Ø 13 mm skersmens vandens žarnas
	Užsikimšęs vandens filtras	Išvalykite vandens filtrą
	Suspausta arba užlenkta vandens žarna	Ištiesinkite vandens žarną
	Aukšto slėgio žarna per ilgą	Atjunkite aukšto slėgio žarnos ilginamąją dalį, vandens žarnos maks. ilgis 7 m
Slėgis tolygus, bet per žemas Nuoroda: tam tikri papildomi antgaliai sąlygoja žemesnį slėgį	Susidėvėjęs purškimo antgalis	Pakeiskite purškimo antgalį
	Susidėvėjęs paleidimo ir sustabdymo vožtuvas	5 kartus iš eilės greitai paspauskite gaiduką
Variklis veikia, bet slėgis ribotas arba nėra darbinio slėgio	Neprijungta prie vandens tiekimo šaltinio	Prijunkite prie vandens tiekimo šaltinio
	Užsikimšęs filtras	Išvalykite filtrą
	Užsikimšęs purškimo antgalis	Išvalykite purškimo antgalį
Aukšto slėgio plovimo įrenginys pradeda veikti savaime	Nesandarus siurblys arba purškimo pistoletas	Kreipkitės į įgaliotą Bosch klientų aptarnavimo skyrių
Prietaisas nesandarus	Siurblys nesandarus	Maži vandens nuotėkiai yra leidžiami; esant didesniems nuotėkiams, kreipkitės į įgaliotą Bosch klientų aptarnavimo skyrių

Priežiūra ir servisas

Techninė priežiūra

- **Prieš pradėdami bet kokius prietaiso techninio aptarnavimo ar remonto darbus, reikia ištraukti iš tinklo kištuką ir atjungti vandens tiekimo jungtį.**

Nuoroda: kad prietaisą ilgai ir patikimai naudotumėte, reguliariai atlikite žemiau nurodytus techninės priežiūros darbus.

Reguliariai reikia tikrinti, ar nėra akivaizdžių prietaiso pažeidimų, pvz., atsilaisvinusių jungčių ir susidėvėjusių ar pažeistų dalių.

Patikrinkite, ar nepažeisti ir tinkamai uždėti gaubtai ir apsauginiai įtaisai. Prieš pradėdami naudoti atlikite būtinus techninės priežiūros ir remonto darbus.

Jei reikia pakeisti maitinimo laidą, dėl saugumo sumetimų tai turi būti atliekama Bosch įmonėje arba įgaliotose Bosch elektrinių įrankių remonto dirbtuvėse.

Baigus darba. Sandėliavimas

Išjunkite įjungimo-išjungimo jungiklį ir paspauskite paleidiklį, kad ištuštintumėte aukšto slėgio žarną.

Aukšto slėgio plovimo įrenginio išorę nuvalykite švelniu šepetėliu ir skudurėliu. Nenaudokite vandens, tirpiklių ir poliravimo priemonių. Nuvalykite visus nešvarumus, ypač nuo variklio ventiliacinių angų.

Sandėliavimas pasibaigus sezonui: iš siurblio pašalinkite visą vandenį: kelioms sekundėm įjunkite variklį ir paspauskite paleidiklį.

Ant prietaiso nedėkite jokių kitų daiktų.

Prietaisą laikykite nuo šalčio apsaugotoje aplinkoje.

Įsitinkite, kad sandėliuojant laidai nebuvo suspausti.

Nesulenkite aukšto slėgio žarnos.

Klientų aptarnavimo skyrius ir naudotojų konsultavimo tarnyba

www.bosch-do-it.com

Ieškant informacijos ir užsakant atsargines dalis prašome būtinai nurodyti prietaiso dešimtženklį numerį, esantį firminėje lentelėje.

Lietuva

Bosch įrankių servisas

Informacijos tarnyba: (037) 713350

Įrankių remontas: (037) 713352

Faksas: (037) 713354

El. paštas: service-pt@lv.bosch.com

Aplinkosauga

Saugokite, kad aplinkai kenkiantys chemikalai nepatektų į žemę, gruntinius vandenius, tvenkinius, upes ir pan.

Naudodami plovimo priemones tiksliai laikykitės ant pakuotės pateiktų duomenų ir nurodytos koncentracijos.

Plaudami variklines transporto priemones laikykitės vietinių direktyvų: būtina imtis atitinkamų priemonių, kad nuplauta alyva nepatektų į gruntinius vandenius.

Šalinimas

Aukšto slėgio plovimo įrenginys, papildoma įranga ir pakuotės turi būti ekologiškai utilizuojami.



Nemeskite aukšto slėgio plovimo įrenginių į buitinių atliekų konteinerius!

Tik ES šalims:

Pagal Europos direktyvą 2012/19/ES dėl elektros ir elektroninės įrangos atliekų ir šios direktyvos perkėlimo į nacionalinę teisę aktus, naudoti nebetinkami elektriniai ir elektroniniai įrankiai turi būti surenkami atskirai ir perdirbami aplinkai nekenksmingu būdu.

Galimi pakeitimai.

التخلص من العدة الكهربائية

يجب التخلص من منظم الضغط العالي والتوابع والتغليف بطريقة منصفة بالبيئة عن طريق التدوير.

لا ترم منظم الضغط العالي في النفايات المنزلية!



لدول الاتحاد الأوروبي فقط:

حسب التوجيه الأوروبي EU/2012/19/ بصدد الأجهزة الكهربائية والإلكترونية القديمة وتطبيقه على الأحكام المحلية، يجب أن يتم جمع الأجهزة الكهربائية والإلكترونية القديمة الغير صالحة للاستعمال على انفراد ليتم التخلص منها بطريقة منصفة بالبيئة عن طريق التدوير.

نحتفظ بحق إدخال التعديلات.

سوريا

شركة الدلال للأدوات الفنية
البريد: 1030

حلب

هاتف: +963 212116083

البريد الإلكتروني: rita.dallal@hotmail.com

تونس

شركة روبرت بوش المحدودة بتونس
7 شارع ابن بطوطة زد. أي. سان جوبان

مقرين الرياض

2014 بن عروس

هاتف: +216 71 427 496/879

فاكس: +216 71 428 621

البريد الإلكتروني: sav.outillage@tn.bosch.com

الإمارات العربية المتحدة

Central Motors & Equipment LLC

البريد: 1984

شارع الوحدة - مبنى السناء

الشارقة

هاتف: +971 6 593 2777

فاكس: +971 6 533 2269

البريد الإلكتروني: powertools@centralmotors.ae

اليمن

مجموعة أبو الرجال التجارية

شارع سناء الزبيري أمام مبنى البرلمان الجديد

هاتف: +967 1 202010

فاكس: +967 1 279029

البريد الإلكتروني: tech-tools@abualrejal.com

حماية البيئة

لا يجوز أن تصل المواد الكيميائية المضرّة بالبيئة إلى الأرض والمياه الجوفية والبحيرات والأنهر وإلخ.

تقيد بالمعلومات المذكورة على الغلاف وبالتركيز المطلوب بشكل دقيق عند استخدام مواد التنظيف.

تراعى الأحكام المحلية عند تنظيف السيارات ذات المحرك:

يمنع وصول الزيوت التي تم إزالتها بالبخ إلى المياه الجوفية.

الصيانة والخدمة

الصيانة

◀ اسحب قابس الشبكة الكهربائية وفك وصلة الامداد بالماء قبل البديء بأية أعمال على الجهاز.

ملاحظة: طبق أعمال الصيانة التالية بشكل منتظم، لكي تضمن مدة استعمال طويلة وموثوقة.

افحص الجهاز بشكل منتظم بحثاً عن العيوب الواضحة، كالوصلات المنحلة والقطع المستهلكة أو التالفة.

افحص عما إن كانت الأغذية وتجهيزات الوقاية سليمة وإن تم تثبيتها بالشكل الصحيح. نفذ أعمال الصيانة والتصليح الضرورية قبل الاستخدام إن تطلب الأمر ذلك.

إن تطلب الأمر استبدال خط الامداد، فينبغي أن يتم ذلك من قبل شركة بوش أو من قبل مركز خدمة زبائن وكالة بوش للعدد الكهربائية، لتجنب التعرض للمخاطر.

بعد الاستخدام/الغزن

اطفئ مفتاح التشغيل والإطفاء واكبس الزناد من أجل تفريغ خرطوم الضغط العالي.

نظف منظف الضغط العالي من الخارج بواسطة فرشاة طرية وقطعة قماش. لا يجوز استعمال الماء أو المواد المحللة أو مواد الصقل. أزل جميع الأوساخ ولاسيما عن شقوق تهوية المحرك.

التخزين بنهاية الموسم. أفرغ الماء من المضخة بشكل كامل من خلال إدارة المحرك لعدة ثوان مع الضغط على الزناد. لا تترك أية أغراض أخرى على منظف الضغط العالي.

اغزن الجهاز بمحيط خال من الصقيع.

احرص على عدم ثني الكبلات أثناء التخزين. لا تلوي خرطوم الضغط العالي.

خدمة الزبائن ومشورة الاستخدام

www.bosch-do-it.com

يرجى ذكر رقم الصنف بالمراتب العشر حسب لائحة طراز الجهاز بشكل ضروري عند الاستشارة وعند إرسال طلبيات قطع الغيار.

الجزائر

سيستال

المنطقة الصناعية احدادن

بجاية 06000

هاتف: +213 0982 400 991/2

فاكس: +213 (0) 3 420 1569

البريد الإلكتروني: sav@siestal-dz.com

البحرين

حاتم الجفالي للمعدات الفنية

مملكة البحرين

هاتف: +966 126971777-311

فاكس: +973 17704257

البريد الإلكتروني: h.berjas@eajb.com.sa

مصر

يونيمار

رقم 20 مركز الخدمات

التجمع الاول - القاهرة الجديدة - مصر

هاتف: +2 02 224 76091-95/+ 2 02 224 78072-73

فاكس: +2 02 224 78075

البريد الإلكتروني: adelzaki@unimaregypt.com

العراق

مجموعة شركات الصهبا للتكنولوجيا

شارع مطار المثنى

بغداد

هاتف: +964 7901906953

هاتف (دبي): +971 43973851

البريد الإلكتروني: bosch@sahbatechnology.com

الأردن

Roots Arabia - Jordan

شارع ناصر بن جميل

بناية رقم 37 الرابعة

11194 عمان

هاتف: +962 6 5545778

البريد الإلكتروني: bosch@rootsjordan.com

الكويت

القرين لتجارة السيارات

المنطقة الصناعية شويخ

البريد: 164 - صفت 13002

هاتف: +966 24810844

فاكس: +966 24810879

البريد الإلكتروني: josephkr@aaalmutawa.com

لبنان

Tehini Hana & Co. S. A. R. L.

بريد: 499-90 جديد

دورا بيروت

هاتف: +961 1255211

البريد الإلكتروني: service-pt@tehini-hana.com

المغرب

شركة روبرت بوش المحدودة بالمغرب

53، زقة الملازم محمد محروض

20300 الدار البيضاء

البريد الإلكتروني: sav.outillage@ma.bosch.com

عمان

Malatan Trading & Contracting LLC

البريد: 131

سلطنة عمان

هاتف: +968 99886794

البريد الإلكتروني: malatanpowertools@malatan.net

قطر

International Construction Solutions W L L

البريد: 51 الدوحة

قطر

هاتف: +974 40065458

فاكس: +974 4453 8585

البريد الإلكتروني: csd@icsdoha.com

المملكة العربية السعودية

إبراهيم الجفالي وأخوانه للمعدات الفنية

البوادي

شارع المدينة المنورة، كيلو 14

جدة 21431، المملكة العربية السعودية

هاتف: +966 2 667222

فاكس: +966 2 6676308

البريد الإلكتروني: roland@eajb.com.sa

البحث عن الأخطاء

الأعراض	السبب المحتمل	الحل
المحرك لا يشتغل	لم يتم وصل القابس	اربط القابس
	المقيس تالف	استخدم مقيس آخر
	تم إطلاق المصهر	استبدل المصهر
	كبل التمديد تالف	حاول بلا كبل التمديد
	تم إطلاق واقيه المحرك	اسمح للمحرك أن يبرد لمدة 15 د
	هناك تجفد	اسمح بإذابة التجمد عن المضخة وخرطوم الماء والتوايح
المحرك يتوقف	تم إطلاق المصهر	استبدل المصهر
	جهد الشبكة الكهربائية غير صحيح	افحص جهد الشبكة الكهربائية، يجب أن يوافق المعلومات المذكورة على لافتة الطراز
	تم إطلاق واقيه المحرك	اسمح للمحرك أن يبرد لمدة 15 د
يتم إطلاق المصهر	المصهر شديد الضعف	يتم الوصل بمنبع تيار كهربائي تم وقيته بشكل يلائم قدرة منظم الضغط العالي
المحرك يعمل ولكن لا يوجد ضغط	المنفث مسدود جزئياً	تنظيف المنفث
صوت المحرك متوفر ولكن بلا عمل	جهد تيار الشبكة الكهربائية غير كافي	افحص توافق جهد الشبكة الكهربائية مع المعلومات المذكورة على لافتة الطراز.
	الجهد شديد الانخفاض بسبب استخدام كبل تمديد	افحص صلاحية كبل التمديد
	لم يتم استخدام الجهاز لفترة طويلة	اتصل بخدمة وكالة شركة بوش
	مشاكل بوظيفة الإيقاف الآلي	اتصل بخدمة وكالة شركة بوش
الضغط ينضب	هواء في خرطوم الماء أو المضخة	يدار منظم الضغط العالي مع فتح فرد البغ وصنوبر الماء وضبط المنفث على الضغط المنخفض إلى حد التوصل إلى ضغط عمل منتظم
	الامداد بالماء غير سليم	افحص عما إن كان امداد الماء يوافق المعلومات المذكورة في البيانات الفنية. إن أصغر خراطيم الماء المسموح استعمالها هي 1/2 إنش أو 13Ø مم
	مرشح الماء مسدود	نظف مرشح الماء
	خرطوم الماء مئني أو ملتوي	مد خرطوم الماء بشكل مستقيم
	خرطوم الضغط العالي أطول من المسموح	فك تمديد خرطوم الضغط العالي، طول خرطوم الماء الأقصى 7 م
الضغط منتظم ولكنه أدنى من المطلوب	المنفث مستهلك	استبدل المنفث
ملاحظة: بعض التوايح تؤدي إلى ضغط منخفض	صمام البدئ/التوقف مستهلك	اضغط على الزناد بسرعة 5 مرات متتالية
المحرك يعمل، ولكن الضغط محدود أو لا يوجد ضغط عمل	لم يتم وصل الماء	صل الماء
	المرشح مسدود	تنظيف المرشح
	المنفث مسدود	نظف المنفث
منظم الضغط العالي يبدأ بالإدارة من تلقاء نفسه	المضخة أو فرد البغ يسرب	اتصل بخدمة وكالة شركة بوش
الجهاز يسرب	المضخة تسرب	تسرب ماء بسيط مسموح. اتصل بخدمة الزبائن إن كان التسرب كبير

اسلوب التنظيف المنصوح

- الخطوة 1:** أزل الأوساخ الخشنة.
- الخطوة 2:** ركب قارورة المواد التنظيفية وضع القليل من المواد التنظيفية.
- الخطوة 3:** اشطف الأوساخ المنحلة والمواد التنظيفية بواسطة شعاع السطوح العريض.
- ملاحظة:** ابدأ ببخ المواد التنظيفية/الأوساخ من الأسفل عند تنظيف السطوح العمودية وانتقل شيئاً فشيئاً نحو الأعلى. أما عند إزالة الأوساخ فابدأ من الأعلى وانتقل شيئاً فشيئاً نحو الأسفل.

الاستعمال بمصادر مائية بديلة

يتميز منظم الضغط العالي هذا بالشفط الذاتي ويسمح بشفط الماء من الأوعية أو من المصادر الطبيعية. من **الهام** أن يكون قد تم تركيب وتنظيف مرشح بوش بمدخل الماء، وأن يتم شفط الماء النقي فقط.

الخزانات/الأوعية المفتوحة والمياه الطبيعية

استخدم توابع الشفط الذاتي التي تتألف من:

- مصفاة الشفط مع الصمام اللارجعي
- خرطوم شفط مقوى 3 م
- قارورة عامة لمنظم الضغط العالي

تسمع هذه التوابع لمنظم الضغط العالي بشفط الماء من ارتفاع 0,5 م فوق مستوى الماء. قد يستغرق ذلك 15 ثا تقريبا.

اغس خرطوم الـ 3 م في الماء بشكل كامل من أجل إزالة الهواء. اربط خرطوم الشفط 3 م بمنظم الضغط العالي، واحرص على إبقاء مصفاة الشفط تحت الماء.

شغل منظم الضغط العالي بعد فك فرد البخ إلى أن يتدفق الماء من خرطوم الضغط العالي بشكل منتظم. إن لم يتدفق الماء بعد 25 ثا، اطفته وافحص جميع الوصلات. إن تدفق الماء، فاطمئن منظم الضغط العالي وركب فرد البخ وحرية البخ للبدء بالعمل.

في بالغ الأهمية أن يكون الخرطوم وأيضا القارنات من نوعية جيدة وأن تكون مرتبطة بطريقة مانعة للتسريب وأن تكون جميع الفلك سليمة وغير تالفة ومركبة بشكل مستقيم. إن الوصلات التي تقوم بالتسريب قد تعيق عملية الشفط.

وعاء الماء مع صنوبر التفريغ

إن كان من المرغوب وصل منظم الضغط العالي بخزان مزود بصنوبر تفريغ مناسب، توجب وصل خرطوم ماء (غير متضمن بإطار التسليم) بالصنوبر أولا. افتح الصنوبر لإزاحة الهواء من الخرطوم بشكل كامل ثم اربطه بمنظم الضغط العالي.

التشغيل

◀ يراعى بأن هذا الجهاز لا يجوز أن يعمل بلا ماء.

التشغيل

اربط خرطوم الماء (غير مرفق) بمنبع الامداد بالماء وبالجهاز. تأكد من ضبط مفتاح الشبكة الكهربائية على وضع "0" وصل الجهاز بالمقبس. افتح صنوبر الماء.

اكبس قفل منع التشغيل (المفتاح الخلفي بمقبض الفرد) لإطلاق سراح الزناد. اضغط على الزناد بشكل كامل إلى أن يتدفق الماء بانتظام وحتى لا يبقى أي هواء في الجهاز وفي خرطوم الضغط العالي. اترك الزناد. اكبس قفل منع التشغيل (المفتاح الأمامي بمقبض الفرد). افتل مفتاح الشبكة الكهربائية. وجه فرد البخ نحو الأسفل. اكبس قفل منع التشغيل لإطلاق سراح الزناد. اضغط على الزناد بشكل كامل.

وظيفة إيقاف الآلي

يطغى الجهاز الممرح فور إطلاق الزناد بمقبض المسدس.

ملاحظات شغل

عام

احرص على ركن منظم الضغط العالي على أرضية مستوية. لا تقترب بخرطوم الضغط العالي نحو الأمام بشكل زائد كما لا تسمح بمنظم الضغط العالي من قبل الخرطوم. قد يؤدي ذلك إلى عدم وقوف منظم الضغط العالي بثبات، فيسقط ويقلب.

لا تثن خرطوم الضغط العالي ولا تعبره بسيارة. احم خرطوم الضغط العالي من الحواف أو الزوايا الحادة.

ملاحظات عمل من أجل العمل مع المواد

التنظيفية

◀ استخدم فقط المواد التنظيفية المخصصة بشكل صريح لأجهزة التنظيف بالضغط العالي.

إننا ننصح باستخدام المواد التنظيفية بطريقة اقتصادية حفاظا على البيئة. تراعى نصائح التخفيف المدونة على القارورة.

لقد تم تزويد منفث الرغوة بالضغط العالي المرفق بهذا المنتج بمنظم لضبط مادة التنظيف. يتم الضبط حسب الطلبي.

بدء التشغيل

الأمان الكهربائي

انتبه! اطفئ جهاز الحديقة قبل إجراء أعمال الصيانة والتنظيف واسحب قابس الشبكة الكهربائية. يطبق ذلك أيضا في حال تلف أو قطع أو التلف الكبل الكهربائي.



تم عزل جهاز الحديقة عزلا واقيا لحمايتك وهو لا يحتاج إلى التأريض. يبلغ جهد التشغيل 230 فولط تيار متناوب، 50 هرتز (لغير دول الاتحاد الأوروبي أيضا 220 فولط أو 240 فولط).

استخدم مفتاح للوقاية من التيار المتخلف (RCD (FI بتيار متخلف يبلغ 30 ميلي أمبير لزيادة الأمان. ينبغي أن يفحص مفتاح الوقاية هذا قبل كل استعمال.

يجب أن يتم فحص كبلات الشبكة الكهربائية وكبلات التمديد بشكل منتظم على ظهور علامات التلف وبجوز استخدامها فقط إن كانت بحالة سليمة.

إن تطلب الأمر استبدال خط الإمداد، فينبغي أن يتم ذلك من قبل شركة بوش أو من قبل مركز خدمة زبائن وكالة بوش للعدد الكهربائية، لتجنب التعرض للمخاطر.

استخدم فقط كبلات التمديد المرخصة.

احترس! إن كبلات التمديد المخالفة للأحكام قد تكون خطيرة. يجب أن تكون كبلات التمديد والقوابس والقارات من النوعية المعزولة ضد الماء والمخصصة للاستعمال الخارجي.



استخدم فقط كبلات وخطوط التمديد أو ملفات الكبلات المطابقة للمعايير EN 61242 أو IEC 61242 أو IEC 60884-2-7.

إن أردت أن تستخدم كبل تمديد لتشغيل الجهاز، فيطلب المحافظة على أقطار النواقل التالية:

- مقطع الناقل 1,5 مم² لكبلات التمديد إلى حد طول أقصاه 20 م

ينبغي أن تكون وصلات الكبلات (كبل الشبكة الكهربائية والمقابس) جافة ولا يجب أن تكون موضوعة على الأرض.

ننصح باستخدام ملف كبلات لهذا الغرض بحيث يكون مقبسه مرتفع عن الأرض بمقدار 60 مم على الأقل.

ملاحظة: إن تم استخدام كبل تمديد، توجب أن يمتاز - كما تم وصفه بتعليمات الأمان - بناقل وقائي يتم وصله عبر القابس بالناقل الوقائي بشبكتك الكهربائية للتأريض.

تقيد بتعليمات تشغيل منتج كبل التمديد أو ملف الكبلات وأيضا بالأحكام الوطنية بخصوص استخدامها.

يفضل أن تستشير كهربائي متخصص أو مركز صيانة بوش في حال الشك.

ملاحظة للمنتجات التي لا تباع في GB:

انتبه: يطلب للمحافظة على أمانك أن يتم وصل القابس المركب على جهاز الحديقة بكبل التمديد. ينبغي أن يكون قد تم وقاية قارئة كبل التمديد من رذاذ الماء، وأن تكون مصنوعة من المطاط أو أن تكون مغلفة بالمطاط. ينبغي أن يتم استخدام كبل التمديد بالاتصال مع مخفف للسحب.

منظف الضغط العالي

EasyAquatak 100 ضغط الدخول الأقصى ميغا باسكال

1 وظيفة الإيقاف الآلي

الوزن حسب EPTA-Procedure 01:2014

3,7 كغ

II / □ فئة الوقاية

الرقم المتسلسل راجع الرقم المتسلسل

(لافتة الطراز) على منظف

الضغط العالي

القيم سارية المفعول لجهد اسمي [U] بمقدار 230 فولط. قد

تتفاوت هذه القيم عندما يختلف الجهد عن ذلك أو بترازات خاصة ببلدان معينة.

تتبع دورات التشغيل انفاض وجيز بالجهد الكهربائي. قد يطرأ تشويش على الأجهزة الأخرى إن كانت ظروف الشبكة الكهربائية غير ملائمة. إن قلت معاوقة الشبكة عن 0,153 أوم، فلا داع لتوقع أي خلل.

معلومات عن الضجيج والاهتزازات

قيم انبعاث الضوضاء محتسبة تبعا للمعيار EN 60335-2-79.

تبلغ قيمة مستوى ضجيج (نوع A) العدة الكهربائية عادة: مستوى ضغط صوت 79 ديسيبل (A)، مستوى قدرة الصوت 91 ديسيبل (A). التفاوت $K=3$ ديسيبل.

ارتد واطية سمع!

تم حساب قيم الاهتزازات الاجمالية a_{h1} (مجموع المتجهات بثلاثة اتجاهات) والتفاوت K حسب EN 60335-2-79:

$a_{h1} = 1,3 \text{ م}^2/\text{م}^2, K = 0,6 \text{ م}^2/\text{م}^2$.

التركيب والتشغيل

الصفحة	الصورة	هدف العمل
251	1	نطاق التوريد
252	2	وصل خرطوم الضغط العالي/فرد البغ
252	3	وصل الماء
253	4	وصل قارورة المواد التنظيفية
254	5	التشغيل والإطفاء
254	6	ضبط شعاع المنفذ
255	7	ضبط زاوية العمل ملاحظات عمل
256	8	تنظيف المنفذ
256	9	تنظيف المرشح
257	10	التخزين
258	11	اختيار التوابع

التوابع وقطع الغيار

◀ يجوز فقط استخدام التوابع وقطع الغيار التي يسمح باستخدامها المنتج. تضمن التوابع الأصلية وقطع الغيار الأصلية تشغيل الجهاز بشكل سليم بلا خلل.

الرموز

إن الرموز التالية تلعب دورا هاما عند قراءة وفهم كراسة الاستعمال. احفظ الرموز ومعناها. إن تفسير الرموز بشكل صحيح يساعد على استعمال العدة الكهربائية بشكل أفضل وأكثر أمانا.

الرمز	المعنى
	اتجاه الحركة
	الوزن
	تشغيل
	إطفاء
	التوابع

الاستعمال المخصص

لقد خصص الجهاز لتنظيف السطوح والأغراض في المجال الخارجي، والأجهزة والمركبات والقوارب، بشرط استخدام التوابع الملائمة، مثلا: مواد التنظيف المرخصة من قبل شركة بوش.

يستند الاستعمال المخصص على درجة حرارة محيطية بين 0°C و 40°C.

لا يصلح هذا المنتج للاستعمال الحرفي.

لا تمسك بالجهاز أثناء التشغيل. ينبغي أن يكون بوضعية قائمة عند ركنه على الأرض بالشكل الموضح في تعليمات التشغيل.

البيانات الفنية

EasyAquatek 100	منظف الضغط العالي	
3 600 HA7 E..	رقم الصنف	
1,2	القدرة الاسمية	كيلواط
40	الامداد الحراري الأقصى	°C
5,5	كمية الامداد الدنيا بالماء	لتر/ دقيقة
10	الضغط المسموح	ميغا باسكال
6,7	الضغط الاسمي	ميغا باسكال
4,8	التدفق	لتر/ دقيقة

القليبي الخبرة و/أو المعدومي المعرفة و/أو للأشخاص الغير مطلعين على التعليمات هذه أبدا أن يستعملوا جهاز الحديقة. يجوز أن تحد الأحكام الوطنية من سن المستخدم.

◀ ينبغي مراقبة الأطفال لضمان عدم لعبهم بجهاز الحديقة.

◀ لا يجوز أبدا ترك الجهاز بلا مراقبة بعد تشغيله.

◀ تنتج صدمة ارتدادية عن شعاع الماء الخارج من منفث الضغط العالي، لذلك ينبغي إحكام القبض على فرد البخ وحرية البخ.

◀ لا تمسك بالجهاز أثناء التشغيل. ينبغي أن يكون بوضعية قائمة عند ركنه على الأرض بالشكل الموضح في تعليمات التشغيل.

النقل

◀ اطفئ وأمن الجهاز قبل نقله.

الصيانة

◀ اطفئ الجهاز قبل جميع أعمال التنظيف والصيانة واستبدال التوابع. اسحب القابس إن تم تشغيل الجهاز عبر الشبكة الكهربائية.

◀ يجوز أن تتم أعمال التصليح من قبل ورشات تصليح مركز خدمة زبائن وكالة بوش فقط.

- ◀ أو القلوبيات أو المواد المضرة بالبيئة. إننا ننصح بالاحتفاظ بالمواد التنظيفية بمكان بعيد عن منال الأطفال. اشطف العينين بالماء فوراً إن لامستا المواد التنظيفية وراجع الطبيب فوراً عند ابتلاع المواد التنظيفية.
- ◀ **لا تستخدم منظف الضغط العالي أبداً بلا مرشح، أو مع مرشح متسخ أو مع مرشح تالف.** تلغى الكفالة عند استخدام منظف الضغط العالي بلا مرشح، أو مع مرشح متسخ أو تالف.
- ◀ إن الأجزاء المعدنية قد تسخن بعد الاستخدام لفترة طويلة. ارتد قفازات واقية عند الضرورة.
- ◀ لا تعمل بواسطة منظف الضغط العالي عندما تكون ظروف الطقس رديئة ولا سيما عند بدء العواصف.

التشغيل

- ◀ يجوز أن يتم تشغيل الجهاز من قبل المستخدم فقط طبقاً للاستعمال المخصص. ينبغي مراعاة ظروف مكان التشغيل. انتبه إلى الأشخاص الآخرين ولا سيما الأطفال أثناء أداء العمل.
- ◀ يجوز أن يتم استخدام الجهاز فقط من قبل الأشخاص المدربين على استخدامه واستعماله أو الذين أثبتوا على قدرتهم باستخدام الجهاز. لا يجوز أن يتم تشغيل الجهاز من قبل الأطفال أو المراهقين.
- ◀ لا تسمح للأطفال أو للأشخاص ذوي المقدرات الجسدية أو الحسية أو العقلية المحدودة أو

- ◀ يجب أن تكون جميع الأجزاء التي يسري بها تيار كهربائي في مجال العمل ذو وقاية من رذاذ الماء.
- ◀ لا يجوز قمت ذراع الاطلاق بفرد البخ بوضع "ON" أثناء التشغيل.
- ◀ ارتد ثياب الوقاية الملائمة ضد رذاذ الماء. لا تستخدم الجهاز على مقربة من الأشخاص الآخرين، إلا إذا كانوا يرتدون الثياب الواقية.
- ◀ ارتد عند الضرورة عتاد الوقاية الشخصي ضد رذاذ الماء، مثلاً: نظارات واقية، قناع للوقاية من الغبار وإلخ..، للاتقاء من الماء والجسيمات الدقيقة و/أو الهباء الجوي الذي قد يتم إكعاسه نموك.
- ◀ **قد يتشكل الهباء الجوي عند استخدام أجهزة التنظيف بالضغط العالي.** إن استنشاق الهباء الجوي مضر بالصحة.
- ◀ إن الضغط العالي قد يجعل الأغراض ترتد. ارتد عند الضرورة عتاد وقاية شخصي ملائم، كالنظارات الواقية مثلاً.
- ◀ نظف إطارات السيارات/الصمامات فقط بعد أدناه 30 سم لتجنب التلف من قبل شعاع الضغط العالي. إن تغير لون الإطار هو من المؤشرات الأولى للتلف. إن إطارات السيارات/الصمامات التالفة تعرض الحياة للخطر.
- ◀ لا يجوز البخ على المواد المحتوية على الأسبستوس أو غيرها من المواد المضرة بالصحة.
- ◀ لا تستعمل مواد التنظيف دون تخفيفها. إن هذه المنتجات آمنة إذ أنها لا تحتوي على الحموض

الاستخدام

- ◀ يجب أن يتم فحص سلامة وأمان تشغيل الجهاز والتوابع قبل الاستخدام. لا يجوز استخدامها إن لم تكن سليمة.
- ◀ لا توجه شعاع الماء على نفسك أو على غيرك بقصد تنظيف الثياب أو الأحذية.
- ◀ لا يجوز شطف السوائل التي تحتوي على المواد المحلّة، الحموض الغير ممددة، الأستون أو المواد المحلّة بما فيه البنزين، ممدد الطلاء ومازوت التدفئة، لأن رذاذ البغ الناتج عنها شديد الاشتعال والانفجار والسمية.
- ◀ يجب مراعاة أحكام الأمان الموافقة عند استخدام الجهاز في المجالات المعرضة للخطر (محطات الوقود مثلاً). يمنع التشغيل في الغرف المعرضة لخطر الانفجار.
- ◀ يجب أن تكون أرضية الجهاز ثابتة.
- ◀ احرص على توفر تهوية كافية عند الاستخدام داخل الحجرات المغلقة. تأكد من أن العربات مطفأة (المحرك مطفاً) أثناء التنظيف.
- ◀ لا تقوم بالعمل على السلم. احرص عند العمل على الشرفات أو غيرها من السطوح المرتفعة على إمكانية رؤية جميع الحواف في أو وقت.
- ◀ استعمل فقط مواد التنظيف التي ينصح باستخدامها المنتج وتقيّد بملاحظات الاستعمال والتخلص والتحذير من طرف المنتج.

- يطابق مقطع الكبل المتطلبات المذكورة بتعليمات التشغيل وأن يكون قد تم وقاية الكبل من رذاذ الماء. لا يجوز أن تضع قارنّة الوصل في الماء.
- ◀ إن تم استبدال القوابس بكبل الامداد بالكهرباء أو بكبل التمديد، توجب المحافظة على الوقاية من رذاذ الماء وعلى المتانة الميكانيكية.

الوصل بالماء

- ◀ تراعى أحكام مؤسسة الامداد بالماء.
- ◀ يجب أن تكون وصلات ربط خراطيم الوصل سدودة للماء.
- ◀ استخدم فقط خرطوم مقوى بقطر يبلغ 12,7 مم (1/2 إنش).
- ◀ لا يجوز أبداً أن يتم ربط الجهاز بمصدر الامداد بماء الشرب بلا صمام التدفق الرجعي. يعتبر الماء المتدفق عبر صمام التدفق الرجعي بأنه غير قابل للشرب.
- ◀ لا يجوز أن يكون خرطوم الضغط العالي تالف (خطر التصدع).
- ◀ يجب أن يتم استبدال خرطوم الضغط العالي التالف فوراً. يجوز استخدام الخراطيم والوصلات التي ينصح باستخدامها المنتج فقط.
- ◀ إن خراطيم الضغط العالي والمعدات والقارنات تلعب دوراً هاماً بالنسبة لأمان الجهاز. استخدم فقط الخراطيم والمعدات والقارنات التي ينصح باستخدامها المنتج.
- ◀ يسمح فقط باستخدام الماء النظيف أو المفلتر/المرشح بوصلة الماء.

الوصل بالكهرباء

- ◀ يجب أن يتوافق جهد منبع التيار مع المعلومات المذكورة على لافتة طراز الجهاز.
- ◀ ينصح بوصل هذا الجهاز فقط بمقبس تم تأمينه بمفتاح 30 ميلي أمبير للوقاية من التيار المتخلف.
- ◀ اسحب القابس من المقبس حتى لو تركت الجهاز دون مراقبة لفترة قصيرة فقط.
- ◀ يجب أن يوافق الامداد بالجهد الكهربائي IEC 60364-1.
- ◀ إن تطلب الأمر استبدال خط الوصل، توجب أن يتم ذلك من قبل المنتج أو مركز خدمة الوكالة أو من قبل شخص متخصص بذلك من أجل تجنب المخاطر.
- ◀ لا تلمس قابس الشبكة الكهربائية بواسطة اليدين المبتلتين إطلاقاً.
- ◀ لا تسمح قابس الشبكة الكهربائية أثناء العمل بواسطة الجهاز.
- ◀ لا تعبر خط الوصل بالشبكة الكهربائية أو كبل التمديد بواسطة السيارة ولا تقمطهما أو تسحبهما، فقد يؤدي ذلك إلى إتلافهما. احم الكبل من الحرارة والزيت والحواف الحادة.
- ◀ لا تستخدم الجهاز إذا كان هناك تلف بكبل الشبكة الكهربائية أو بأجزاء هامة كخرطوم الضغط العالي، مسدس البخ أو تجهيزات الوقاية.
- ◀ انتبه: إن كبلات التمديد الغير نظامية قد تكون خطيرة.
- ◀ ينبغي أن يكون القابس والقارنّة مصنّعان بطريقة معزولة للماء عند استخدام كبل التمديد. يجب أن

عربي

ملاحظات الأمان

شرح صور الرموز

ملاحظة خطر عامة.



لا توجه شعاع الماء إطلاقاً على الأشخاص أو الحيوانات أو الجهاز أو



الأجزاء الكهربائية.

انتبه: قد يكون شعاع الضغط العالي خطيراً عند سوء الاستخدام.

لا يجوز ربط الجهاز بشبكة ماء الشرب دون فصل الأنظمة طبقاً للأحكام



السارية. استخدم فاصل للأنظمة

حسب IEC 61770 طراز BA.

إن الماء الذي يتدفق عبر فاصل الأنظمة لم يعد ماء للشرب.

ملاحظات الأمان لجهاز التنظيف

بالضغط العالي

اقرأ جميع الملاحظات

التحذيرية والتعليمات. إن ارتكاب الأخطاء عند تطبيق

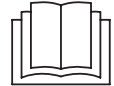

الملاحظات التحذيرية والتعليمات قد يؤدي إلى الصدمات الكهربائية، إلى نشوب الحرائق و/أو الإصابة بجروح خطيرة.

تشير لافتات الملاحظات والتحذير المثبتة بالجهاز إلى ملاحظات هامة عن كيفية التشغيل بلا مخاطر.

ينبغي مراعاة أحكام الأمان العامة وأحكام تجنب الحوادث إلى جانب الملاحظات المذكورة بتعليمات التشغيل.

ایرادها	دلیل ممکن	راه حل
دستگاه شوینده فشار قوی خود به خود روشن می شود	پمپ یا پیستوله، آب بندی نیستند	به یکی از تعمیرگاه های مجاز و خدمات پس از فروش ابزارآلات برقی بوش مراجعه کنید
دستگاه آب بندی نیست	پمپ، آب بندی نیست	کم شدن (تبخیر) مقادیر کم آب عادی است؛ در صورت کاهش زیاد آب به نمایندگی مراجعه کنید

مراقبت و سرویس

سرویس

◀ قبل از هر کاری روی دستگاه، دوشاخه را بکشید و شیر آب را قطع کنید.

تذکر: جهت تضمین کارایی طولانی، دستگاه را در موارد زیر سرویس کنید.

دستگاه را از لحاظ داشتن معایبی مانند شل بودن اتصالات و داشتن قسمتهای فرسوده یا آسیب دیده کنترل کنید.

کنترل کنید که سرپوشها و تجهیزات ایمنی بی عیب و صحیح نصب شده باشند. قبل از کار، سرویس و تعمیرهای احتمالی را انجام دهید.

در صورت نیاز به یک کابل پدکی برای اتصال به شبکه برق، بایستی به شرکت بوش و یا به نمایندگی مجاز بوش (خدمات پس از فروش) برای ابزار آلات برقی بوش مراجعه کنید تا از بروز خطرات ایمنی جلوگیری بعمل آید.

پس از استفاده/نگهداری

کلید قطع و وصل را خاموش کنید و ماشه را فعال نمایید تا شلنگ فشار قوی را خالی کنید.

قسمتهای بیرونی دستگاه شوینده فشار قوی را به کمک یک برس نرم یا یک دستمال تمیز کنید. از آب، مواد حلال و ساینده نباید استفاده کنید. تمام آلودگیها را بزدا کنید، بخصوص شیارهای توهیه موتور را تمیز کنید.

نگهداری در انبار پس از اتمام فصل: همه آنها را از پمپ خارج کنید، بدین صورت که موتور را روشن می گذارید و ماشه را فعال می کنید.

هیچ جسمی را روی دستگاه قرار ندهید.

دستگاه را در محیط عاری از یخزدگی نگهداری کنید.

مطمئن شوید که کابل، هنگام در انبار قرار دادن دستگاه گریز نکند. شلنگ فشار قوی را خم نکنید.

خدمات پس از فروش و مشاوره با

مشتریان

www.bosch-do-it.com

برای هرگونه سؤال و یا سفارش ابزار پدکی و متعلقات، حتماً شماره فنی ده رقمی کالا را مطابق برچسب روی دستگاه اطلاع دهید.

ایران

روبرت بوش - ایران
میدان ونک، خیابان خدای
تقاطع آفتاب، پلاک 3، برج مادران، طبقه 3
تهران 1994834571
تلفن: +98 21 86092057

حفظ محیط زیست

مواد شیمیایی مضر برای محیط زیست نباید به زمین، آبراهها، برکه ها و رودها وارد شوند.

هنگام استفاده از مواد شوینده به مندرجات روی بسته و ترکیب توصیه شده توجه کنید.

هنگام تمیز کردن خودروها به مقررات محلی توجه کنید؛ باید از وارد شدن روغن پاشیده شده به آبراه جلوگیری کرد.

از رده خارج کردن دستگاه

دستگاه شوینده فشار قوی، متعلقات و بسته بندی آن، باید طبق مقررات حفظ محیط زیست از رده خارج و بازیافت شوند.

دستگاه شوینده فشار قوی را داخل زباله دان خانگی نیاندازید!



فقط برای کشورهای عضو اتحادیه اروپا:

طبق آئین نامه و دستورالعمل اروپائی 2012/19/EU در باره ی دستگاههای کهنه الکتریکی و الکترونیکی و تبدیل آن به حق ملی، باید ابزارهای برقی قابل استفاده را جداگانه جمع آوری کرد و نسبت به بازیافت مناسب با محیط زیست اقدام بعمل آورد.

حق هرگونه تغییری محفوظ است.

(ارسال نمی شود) به شیر وصل کرد. شیر را باز کنید، تا همه ی هوای درون شلنگ بیرون رود و سپس آن را به شوینده ی فشار قوی متصل نمایید.

ظروف (بشکه) آب دارای شیر تخلیه
چنانچه شوینده ی فشار قوی به یک تانکر دارای شیر تخلیه ی مناسب متصل شده باشد، بایستی اول یک شلنگ آب

جستجوی خطا

ایرادها	دلیل ممکن	راه حل
موتور راه نمی افتد	دوشاخه وصل نیست	دوشاخه را وصل کنید
	پرریز خراب است	از پرریز دیگر استفاده کنید
	فیوز پریده است	فیوز را تعویض کنید
	کابل رابط آسیب دیده است	بدون کابل رابط امتحان کنید
	محافظ موتور فعال شده است	بگذارید موتور به مدت 15 دقیقه خنک شود
	یخ زده است	بگذارید یخ پمپ، شلنگ آب یا متعلقات آب شود
موتور متوقف می شود	فیوز پریده است	فیوز را عوض کنید
	ولتاژ کافی نیست	ولتاژ شبکه را کنترل کنید، بایستی با مقدار مندرج روی برچسب دستگاه مطابق باشد
	محافظ موتور فعال شده است	بگذارید موتور به مدت 15 دقیقه خنک شود
فیوز می پرد	فیوز ضعیف است	به منبع جریان برقی وصل کنید که با توان دستگاه شوینده فشار قوی مطابقت دارد
موتور کار می کند ولی فشار وجود ندارد	نازل کمی گرفته است	نازل را تمیز کنید
صدای موتور می آید ولی کارایی وجود ندارد	ولتاژ کافی نیست	کنترل کنید که ولتاژ برق شبکه با مقدار مندرج روی برچسب دستگاه منطبق باشد
	ولتاژ به دلیل استفاده کابل رابط خیلی کم است	کنترل کنید که کابل رابط مناسب باشد
	دستگاه مدت طولانی بدون استفاده مانده است	به یکی از تعمیرگاه های مجاز و خدمات پس از فروش ابزارآلات برقی بوش مراجعه کنید
	مشکلات در مورد عملکرد توقف خودکار	به یکی از تعمیرگاه های مجاز و خدمات پس از فروش ابزارآلات برقی بوش مراجعه کنید
فشار ضربان دار	وجود هوا در شلنگ آب یا پمپ	بگذارید دستگاه شوینده فشار قوی با پیستوله باز، شیر باز و روی نازل فشار کم کار کند تا فشار متعادل کاری بدست آید
	تأمین آب صحیح نیست	کنترل کنید که شیر آب با مندرجات در بخش مشخصات فنی مطابق باشد. کوچکترین شلنگهای قابل استفاده عبارتند از 1/2" یا Ø13mm
	فیلتر آب گرفته است	فیلتر آب را تمیز کنید
	شلنگ آب خم شده یا گره خورده است	شلنگ آب را صاف کنید
	شلنگ فشار قوی خیلی بلند است	رابط شلنگ فشار قوی را جدا کنید، حداکثر طول شلنگ 7 متر است
فشار متعادل ولی خیلی کم است	نازل فرسوده شده است	نازل را عوض کنید
تذکر: یکی از متعلقات خاص باعث کم کردن فشار می شود	سوپاپ استارت/توقف فرسوده شده است	ماشه را 5 بار پشت سر هم فعال کنید
موتور کار می کند ولی فشار محدود است یا فشار کاری وجود ندارد	آب وصل نیست	آب را وصل کنید
	فیلتر گرفته است	فیلتر را تمیز کنید
	نازل گرفته است	نازل را تمیز کنید

چنانچه هنگام کار با دستگاه از یک کابل رابط استفاده می کنید، کابلهای با قطر زیر لازم هستند:

- قطر کابل 1,5 میلیمتر² برای کابل رابط تا طول 20 متر

اتصالات کابل (پریز و دوشاخه) بایستی خشک باشند و روی زمین قرار نگیرند.

توصیه می شود برای این منظور از قرقره کلاف کابل استفاده کنید که پریز آن به اندازه 60 میلیمتر بالاتر از کف قرار دارد.

راهنمائی های عملی جهت کار با مواد شوینده

◀ تنها از مواد شوینده ای استفاده کنید که منحصراً برای دستگاه شوینده فشار قوی مناسب هستند.

به خاطر حفظ محیط زیست توصیه می کنیم در مصرف مواد شوینده صرفه جویی کنید. به توصیه های موجود روی ظروف جهت رقیق کردن توجه کنید.

نازل فشار قوی ارسالی با این محصول دارای یک تنظیم کننده جهت تنظیم مواد شوینده می باشد. تنظیم بر اساس نیاز انجام می شود.

روش تمیز کردن پیشنهادی

گام اول: آلودگی های اصلی را بزدابید.

گام دوم: بطری مایع شوینده را نصب و با آن کمی کف کنید.

گام سوم: توسط نازل افشانک پهن، آلودگی های جدا شده و مایع شوینده را بشویید.

تذکر: هنگام تمیز کردن سطوح عمودی توسط مواد شوینده از پایین شروع کنید و به طرف بالا کار کنید. هنگام آب گرفتن از بالا به پایین کار کنید.

استفاده در آبهای دیگر

این شوینده ی فشار قوی خود مکنده است و با آن می توان از آب را ظروف یا چشمه های طبیعی کشید. بسیار مهم، قبل فیلتر بوش روی ورودی آب پاک شده و نصب باشد و تنها آب تمیز میکده شود.

تانکرهای باز/ظروف و آبهای طبیعی

از تعلقات خود مکنده ی شامل زیر استفاده کنید:

- توری مکش با سوپاپ ضربه به عقب
 - شلنگ مکش قوی 3 متری
 - کوپلینگ اونیورسال برای شوینده ی فشار قوی
- با این تعلقات می توان با شوینده ی قوی آب را نیم متر بالاتر از سطح آب مکید. این کار ممکن است 15 ثانیه طول بکشد.

شلنگ 3 متری را کاملاً زیر آب کنید تا هوا نگیرد. شلنگ مکنده را به شوینده ی فشار قوی متصل کنید و مطمئن شوید که توری مکش زیر آب بماند.

بگذارید شوینده ی فشار قوی با پیستوله برداشته شده کار کند تا آب به طور منظم از شوینده جاری گردد. چنانچه پس از 25 ثانیه هیچ آبی جاری نشد، آن را خاموش و تمام اتصالات را کنترل کنید. در صورت جاری شدن آب، شوینده ی فشار قوی را خاموش کنید و جهت کار پیستوله و نازل آبپاش را وصل کنید.

مهم است که شلنگ و کوپلهای کیفیت خوبی داشته باشند، آب بندی متصل شده و واشرها سالم و درست قرار گرفته باشند. اتصالات آب بندی نشده می توانند مکش را دچار اختلال کنند.

چنانچه هنگام کار با دستگاه از یک کابل رابط استفاده می کنید، کابلهای با قطر زیر لازم هستند:

- قطر کابل 1,5 میلیمتر² برای کابل رابط تا طول 20 متر
- اتصالات کابل (پریز و دوشاخه) بایستی خشک باشند و روی زمین قرار نگیرند.

توصیه می شود برای این منظور از قرقره کلاف کابل استفاده کنید که پریز آن به اندازه 60 میلیمتر بالاتر از کف قرار دارد.

تذکر: در صورت استفاده از کابل رابط بایستی کابل همانطور که در دستورات ایمنی ذکر شد، دارای محافظ ارت باشد که از طریق دوشاخه به محافظ ارت سیستم الکتریکی شما متصل است.

به دفترچه راهنمای تولید کننده کابل رابط یا قرقره کلاف کابل و نیز مقررات مربوط به استفاده در کشور مربوط توجه کنید.

در موارد مشکوک به یک متخصص برقی یا نمایندگی مجاز بوش در نزدیکی خود مراجعه کنید.

تذکر برای محصولات که در انگلیس فروخته نمی شوند: توجه: برای ایمنی شما لازم است که دوشاخه روی ابزار باغبانی به کابل رابط وصل باشد. اتصال کابل رابط بایستی در مقابل پاشیدن آب مصون باشد، از جنس لاستیک باشد یا روکش لاستیکی داشته باشد. کابل رابط باید با یک مهره مهار کشش بکار برده شود.

نحوه کاربرد دستگاه

◀ توجه کنید که این دستگاه را نباید بدون آب بکار برد.

روشن کردن

شلنگ آب (ارسال نمی شود) را به شیر آب و دستگاه وصل کنید.

مطمئن شوید که کلید در حالت «0» قرار دارد و دستگاه را به پریز برق بزنید.

شیر آب را باز کنید.

قفل کلید (کلید پشتی روی دسته پیستوله) را فعال کنید تا ماشه را آزاد کنید. ماشه را کاملاً فشار دهید تا آب یکنواخت جاری شود و هیچ هوایی در دستگاه و شلنگ فشار قوی وجود نداشته باشد. ماشه را رها کنید. قفل کلید (کلید جلویی روی دسته پیستوله) را فعال کنید.

کلید برق را بچرخانید. پیستوله را به پایین بگیرید. قفل کلید را فعال کنید تا ماشه آزاد شود. ماشه را کاملاً فشار دهید.

عملکرد توقف خودکار

دستگاه، موتور را به محض رها کردن ماشه روی دسته پیستوله خاموش می کند.

راهنمائی های عملی

عمومی

مطمئن شوید که دستگاه شوینده فشار قوی روی سطح صاف قرار گرفته است.

نحوه نصب و کاربرد

نوع عملکرد	تصویر	صفحه
محتویات ارسالی	1	251
نصب شلنگ فشار قوی/پیستوله	2	252
شیر آب	3	252
اتصال بطری ماده شوینده	4	253
نحوه روشن و خاموش کردن	5	254
تنظیم فشار آب خروجی	6	254
تنظیم زاویه کاری راهنمائی های عملی	7	255
نازل را تمیز کنید	8	256
فیلتر را تمیز کنید	9	256
نگهداری	10	257
نحوه انتخاب متعلقات	11	258

راه اندازی و نحوه کاربرد دستگاه

ایمنی الکتریکی

توجه! ابزار باغبانی را قبل از سرویس یا تمیز کاری خاموش کنید و دوشاخه آنرا از شبکه برق بیرون بکشید. همین کار را در صورت بریدگی، آسیب دیدگی یا کلافه شدن کابل دستگاه انجام دهید.



ابزار باغبانی جهت ایمنی شما عایق است و نیاز به ارت ندارد. ولتاژ مورد نیاز برابر است با 230 VAC, 50 Hz (برای کشورهای غیر اتحادیه اروپا 220 یا 240 V).

جهت افزایش ایمنی از یک کلید (RCD) FI (با جریان خطای حداکثر 30 میلی آمپر استفاده شود. این کلید FI بایستی قبل از هر بار کار کنترل شود.

کابل برق و کابل رابط باید مرتب از لحاظ داشتن عیب و نقص کنترل و تنها در صورت بی عیب بودن بکار برده شود.

در صورت نیاز به یک کابل پدکی برای اتصال به شبکه برق، بایستی به شرکت بوش و یا به نمایندگی مجاز بوش (خدمات پس از فروش) برای ابزار آلات برقی بوش مراجعه کنید تا از بروز خطرات ایمنی جلوگیری بعمل آید.

تنها از کابل رابط مجاز استفاده کنید.

احتیاط: کابل رابط غیر استاندارد ممکن است خطر ساز باشد. کابل رابط، دوشاخه و مادگی بایستی ضد آب و مناسب با محیط بیرون باشند.



از کابلهای برق یا رابط یا قرقره کابل مطابق با استانداردهای IEC 61242/IEC 61242 یا EN 61242-2-7 IEC 60884-2 استفاده کنید.

این محصول تنها برای مصارف خانگی در نظر گرفته شده است.

هنگام کار، دستگاه را محکم نگیرید. دستگاه بایستی همانند تصویر در دفترچه راهنما هنگام قرار گرفتن روی زمین حالت عمودی داشته باشد.

مشخصات فنی

دستگاه شوینده فشار قوی EasyAquatank 100	
شماره فنی	3 600 HA7 E..
ورودی نامی	1,2 kW
دمای ورودی حداکثر	40 °C
مقدار ورودی آب در دقیقه	5,5 l/min
فشار مجاز	10 MPa
فشار نامی	6,7 MPa
جریان آب	4,8 l/min
حداکثر فشار ورودی	1 MPa
عملکرد توقف خودکار	•
وزن مطابق استاندارد EPTA-Procedure 01:2014	3,7 kg
کلاس ایمنی	II / □
شماره سری	رجوع شود به شماره سری (برچسب) روی دستگاه شوینده فشار قوی

این اطلاعات برای ولتاژ نامی [U] 230V ولت می باشند و در صورت تغییر ولتاژ و یا در کشورهای دیگر می توانند تغییر کنند. گردش های استارت و راه اندازی باعث افت ولتاژ برای زمان کوتاه میشوند. تحت شرایط نامساعد شبکه برق، امکان بروز اختلال در عملکرد سایر دستگاه ها وجود دارد. در صورت مقاومت ظاهری (امپدانس) کمتر از 0,153 Ohm (اهم) بروز اختلالاتی انتظار نمی رود.

اطلاعات مربوط به صدا و ارتعاش

میزان سطح سر و صدا طبق EN 60335-2-79 محاسبه می شود.

سطح ارتعاش صوتی اندازه گیری شده بر حسب a برای ابزار معمولاً برابر است با: سطح فشار صوتی (A) 79 dB; سطح توان صوتی (A) 91 dB. ضریب خطا (عدم قطعیت) K = 3 dB. از گوشه ایمنی استفاده کنید!

میزان کل ارتعاشات a_{h1} (جمع بردارهای سه جهت) و ضریب خطا K بر مبنای استاندارد EN 60335-2-79 محاسبه می شوند: $a_{h1} = 1,3 \text{ m/s}^2$, $K = 0,6 \text{ m/s}^2$.

سرویس و مراقبت

- ◀ قبل از انجام سرویس و تمیز کاری و نیز تعویض متعلقات، دستگاه را خاموش کنید. چنانچه دستگاه با ولتاژ شبکه، تغذیه می شود، دو شاخه را بکشید.
- ◀ تعمیرات و سرویس باید تنها توسط خدمات پس از فروش ابزارآلات برقی مجاز بوش انجام شوند.

متعلقات و قطعات یدکی

- ◀ فقط باید از متعلقات و قطعات یدکی استفاده کرد که توسط سازنده مجاز شناخته شده اند. متعلقات و قطعات یدکی اصل، کارایی بی نقص دستگاه را تضمین می کنند.

علامت ها

علامت زیر و معانی آنها میتوانند برای کار و استفاده از ابزار برقی شما پر اهمیت باشند. لطفاً این علائم و مفهوم آنها را خوب بخاطر بسپارید. تفسیر صحیح این علائم به شما کمک میکند که ابزار برقی را بهتر و مطمئن تر مورد استفاده قرار بدهید.

معنی	علامت
مسیر یا جهت حرکت	
وزن	
روشن	
خاموش	
متعلقات	

موارد استفاده از دستگاه

این دستگاه جهت تمیز کردن (شستن) سطوح و اشیاء در محوطه بیرون، دستگاهها، خودروها و قایقها در نظر گرفته شده است، مادامی که متعلقات مربوط مانند مواد شوینده مجاز بوش استفاده شوند.

استفاده از دستگاه طبق دستورات در یک محیط با یک دمای بین 0°C و 40°C میسر است.

- محل کار توجه کنید. هنگام کار کاملاً به اشخاص توجه کنید، بخصوص کودکان.
- ◀ تنها افرادی که با روش کاربری دستگاه توجیه شده اند یا گواهی دال بر توانایی کار کردن با دستگاه را دارند، می توانند از دستگاه استفاده کنند. دستگاه نباید توسط کودکان یا جوانان بکار برده شود.
- ◀ هرگز به کودکان و سایر افراد دارای کاستیهای روحی و جسمی یا بدون تجربه یا آشنایی یا به اشخاص بدون اطلاع از روش کاربری اجازه استفاده از ابزار باغبانی را ندهید. مقررات مربوط به هر کشور می توانند سن کاربر را محدود کنند.
- ◀ کودکان باید زیر نظر باشند تا اطمینان حاصل شود که آنها با ابزار باغبانی بازی نمی کنند.
- ◀ دستگاه را در صورت روشن بودن نباید بدون نظارت رها کرد.
- ◀ آب جاری از نازل فشار قوی ضربه برگشتی تولید می کند. به همین دلیل میله و پیستوله آب پاش را محکم بگیرید.
- ◀ هنگام کار، دستگاه را محکم بگیرید. دستگاه بایستی همانند تصویر در دفترچه راهنما هنگام قرار گرفتن روی زمین حالت عمودی داشته باشد.

حمل و نقل

- ◀ قبل از حمل و نقل، دستگاه را خاموش و ایمن کنید.

- ◀ فقط از شوینده های توصیه شده توسط شرکت استفاده کنید و به تذکرات مربوط به کاربری، دفع و هشدارهای سازنده دستگاه توجه کنید.
 - ◀ تمام قسمتهای حامل جریان در محدوده کار بایستی در برابر ورپاش آب مصون باشند.
 - ◀ اهرم پیستوله نباید هنگام کار در حالت «ON» گیر کند.
 - ◀ در برابر ورپاش آب از لباس محافظ مناسب استفاده کنید. از دستگاه در حضور اشخاص استفاده نکنید، جز اینکه آنها مجهز به لباس محافظ باشند.
 - ◀ در صورت نیاز از تجهیزات ایمنی مناسب (شخصی) در برابر ورپاش آب مانند عینک ایمنی، ماسک ضد غبار و غیره استفاده کنید، تا در برابر آب، ذرات غباری که از اجسام منعکس می شوند، مصون بمانید.
 - ◀ **هنگام استفاده از دستگاه شوینده فشار قوی ممکن است ذرات معلق در هوا ایجاد شوند.** استشمام این ذرات برای سلامتی مضر است.
 - ◀ فشار قوی می تواند اشیاء را به طرف کاربر برگرداند. در صورت لزوم از تجهیزات ایمنی شخصی مانند عینک ایمنی استفاده کنید.
 - ◀ جهت جلوگیری از آسیب دیدگی توسط آب فشار قوی، لاستیکهای ماشین/بارفها (سوپاپها) را فقط با حداقل فاصله 30 سانتیمتر تمیز کنید. اولین نشانه آسیب دیدگی، تغییر رنگ لاستیک است.
 - ◀ لاستیکهای ماشین/بارفهای (سوپاپها) آسیب دیده برای سلامتی خطرناک هستند.
 - ◀ مواد دارای آزبست یا موادی که سلامتی را تهدید می کنند را نباید در مسیر آب فشار قوی قرار گیرند.
 - ◀ مواد شوینده توصیه شده را بدون رقیق کردن بکار نبرید. این محصولات ایمن هستند چون محتوی اسید، محلولهای شیمیایی یا مواد مضر برای محیط زیست نمی باشند. توصیه می کنیم، مواد شوینده را دور از دسترس کودکان قرار دهید. در صورت تماس چشم با مواد شوینده فوراً چشم را با آب بشوید، در صورت خوردن سریع به پزشک مراجعه کنید.
 - ◀ **از شوینده فشار قوی هرگز بدون فیلتر، با فیلتر کثیف یا آسیب دیده استفاده نکنید.** در صورت استفاده از دستگاه بدون فیلتر یا با فیلتر آسیب دیده یا کثیف، ضمانت از بین می رود.
 - ◀ قسمتهای فلزی ممکن است پس از کاربرد طولانی داغ شوند. در صورت نیاز از دستکش ایمنی استفاده کنید.
 - ◀ در صورت بد بودن هوا بخصوص هنگام رعد و برق با شوینده فشار قوی کار نکنید.
- کاربری**
- ◀ کاربر باید از دستگاه مطابق مقررات استفاده کند. به وضعیت

◀ در محل اتصال به آب بایستی از آب تمیز و فیلتر شده استفاده کنید.

کاربرد

◀ قبل از کاربرد دستگاه با متعلقات، آن را از لحاظ وضعیت مطابق با استاندارد و نیز از نظر ایمنی کارکرد کنترل کنید. چنانچه وضعیت دستگاه مناسب نباشد، نباید آن را بکار برد.

◀ سر آبیاش را به طرف خود یا دیگران جهت تمیز کردن لباس یا کفش نگیرید.

◀ نباید مایعات دارای حلال،

اسیدهای خالص، استون یا حلالهایی مانند بنزین، تینر و نفت مکیده شوند، چون بخار حاصل از آنها بسیار قابل اشتعال و انفجار و نیز سمی هستند.

◀ هنگام استفاده از دستگاه در جاهای خطرناک (مانند پمپ بنزین) بایستی به مقررات ایمنی مربوط توجه کرد. کاربرد دستگاه در مکانهای دارای خطر انفجار ممنوع است.

◀ دستگاه باید روی کف محکم و ثابت قرار گیرد.

◀ هنگام استفاده در مکانهای سرپوشیده به تهویه کافی توجه کنید. از خاموش بودن خودروها هنگام تمیزکاری مطمئن شوید (موتور را خاموش کنید).

◀ روی نردبان کار نکنید. هنگام کار روی بالکنها و سطوح مرتفع به قابل دید بودن همه گوشه ها توجه کنید.

◀ در صورت استفاده از یک کابل رابط بایستی دوشاخه و مادگی ضد آب باشند. قطر کابل رابط باید مطابق مندرجات دفترچه راهنما باشد و در برابر وریاش آب مصون بماند. محل اتصال نباید در آب قرار گیرد.

◀ چنانچه دوشاخه تأمین جریان برق یا دوشاخه کابل رابط تعویض شوند، بایستی محافظ وریاش آب و ثبات مکانیکی حفظ شوند.

شیر آب

◀ به مقررات سازمان تأمین آب خود توجه کنید.

◀ تمام اتصالات شلنگ ها بایستی آب بندی باشند.

◀ تنها از یک شلنگ قوی با قطر (1/2") 12,7 mm استفاده کنید.

◀ دستگاه را هرگز نباید بدون سوپاپ (شیر) اطمینان برگشت جریان به منبع آب آشامیدنی وصل کرد. آبی که از شیر اطمینان جاری می شود، قابل آشامیدن نیست.

◀ شلنگ فشار قوی نباید دارای آسیب دیدگی باشد (خطر

ترکیدگی). شلنگ فشار قوی آسیب دیده را بایستی بی درنگ تعویض کرد. تنها باید از شلنگها و اتصالات توصیه شده توسط شرکت استفاده کرد.

◀ شلنگهای فشار قوی، شیرآلات و اتصالات برای ایمنی دستگاه مهم هستند. تنها از شلنگها، شیرآلات و اتصالات توصیه شده توسط شرکت استفاده کنید.

اتصال به برق

- ◀ ولتاژ منبع جریان برق باید با مقادیر موجود بر روی برچسب دستگاه مطابقت داشته باشد.
- ◀ توصیه می شود، دستگاه را فقط به یک پریزی وصل کنید که مجهز به یک کلید حفاظ با جریان خطای حداکثر 30 میلی آمپر باشد.
- ◀ دوشاخه را از پریز بیرون بکشید، حتی اگر برای مدت کوتاه دستگاه را بدون نظارت رها می کنید.
- ◀ تأمین ولتاژ الکتریکی بایستی مطابق با IEC 60364-1 باشد.
- ◀ در صورت نیاز به یک کابل یدکی برای اتصال به شبکه برق، بایستی به شرکت بوش و یا به نمایندگی مجاز بوش (خدمات پس از فروش) برای ابزار آلات برقی بوش مراجعه کنید تا از بروز خطرات ایمنی جلوگیری بعمل آید.
- ◀ دوشاخه را هرگز با دست خیس نگیرید.
- ◀ هنگام کار با دستگاه، دوشاخه را نکشید.
- ◀ کابل اتصال یا کابل رابط را لگد مال یا له نکنید، آن را نکشید، چون ممکن است آسیب ببیند.
- کابل اتصال/رابط را در برابر گرما، روغن و لبه های تیز محفوظ بدارید.
- ◀ چنانچه دوشاخه یا قسمتهای مهم مانند شلنگ فشار قوی، پیستوله یا تجهیزات ایمنی آسیب دیده اند، از دستگاه استفاده نکنید.
- ◀ توجه: کابل رابط غیر استاندارد ممکن است خطر ساز باشد.

فارسی

دستورات ایمنی

توضیح علائم

هشدارهای عمومی.



سر آپاش را هرگز به طرف انسانها، حیوانات، خود دستگاه و قسمتهای الکتریکی نگیرید. توجه: آب فشار قوی در صورت استفاده غیر معمول خطرناک است.



دستگاه بر اساس مقررات معتبر نباید بدون جدایی از سیستم به شبکه آب



آشامیدنی متصل گردد. از یک جدا کننده سیستم بر طبق IEC 61770 Typ BA استفاده کنید. آبی که از جدا کننده جاری می شود، دیگر قابل آشامیدن نیست.

دستورات ایمنی برای شوینده های فشار قوی

کلید دستورات ایمنی و راهنمائی ها را مطالعه کنید. اشتباهات ناشی از



عدم رعایت این دستورات ایمنی ممکن است باعث برق گرفتگی، سوختگی و یا سایر جراحات های شدید شود.

برچسبهای هشدار نصب شده روی دستگاه، تذکرات مهم را برای کاربرد بی خطر ارائه می کنند.

علاوه بر تذکرات موجود در دفترچه راهنما بایستی دستورات ایمنی عمومی و مقررات جلوگیری از حادثه را رعایت نمود.



1

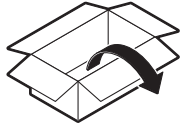

3,7 kg

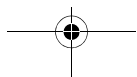
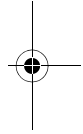
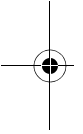
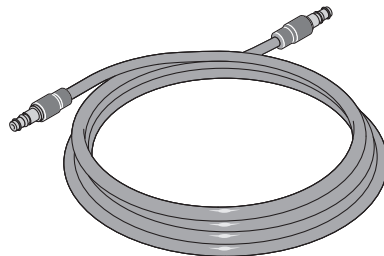
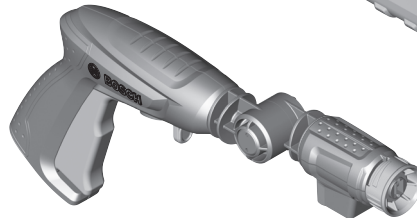



2

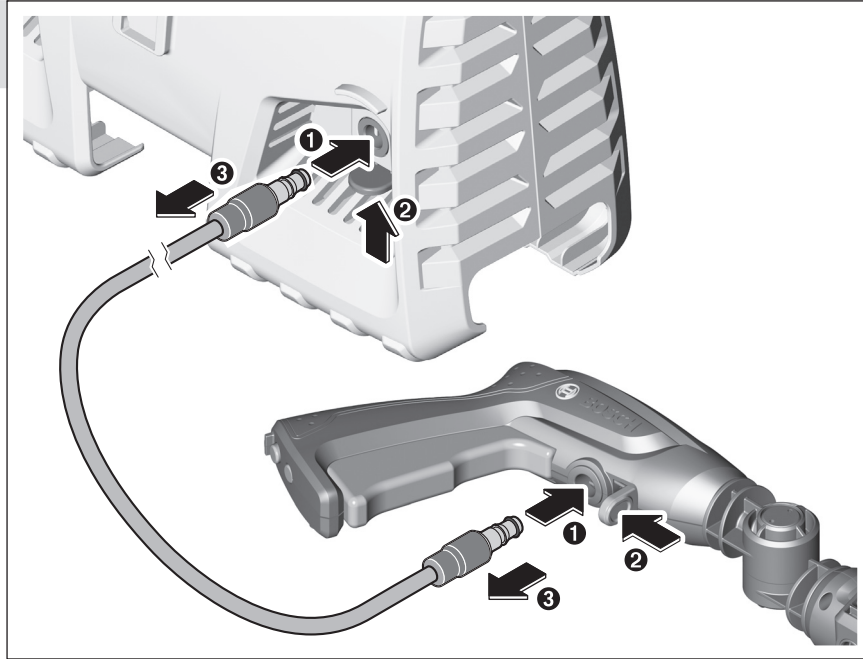

3

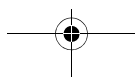
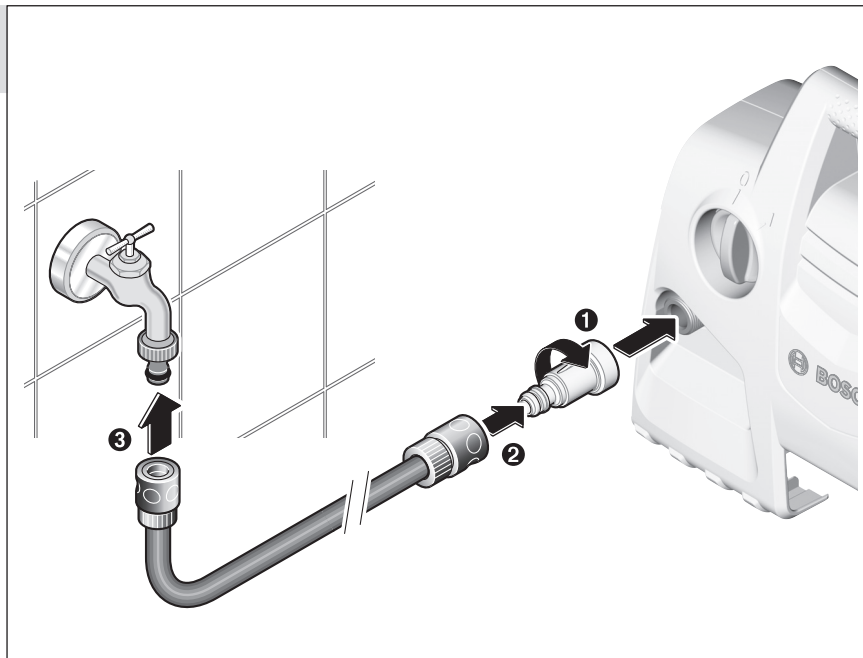



4

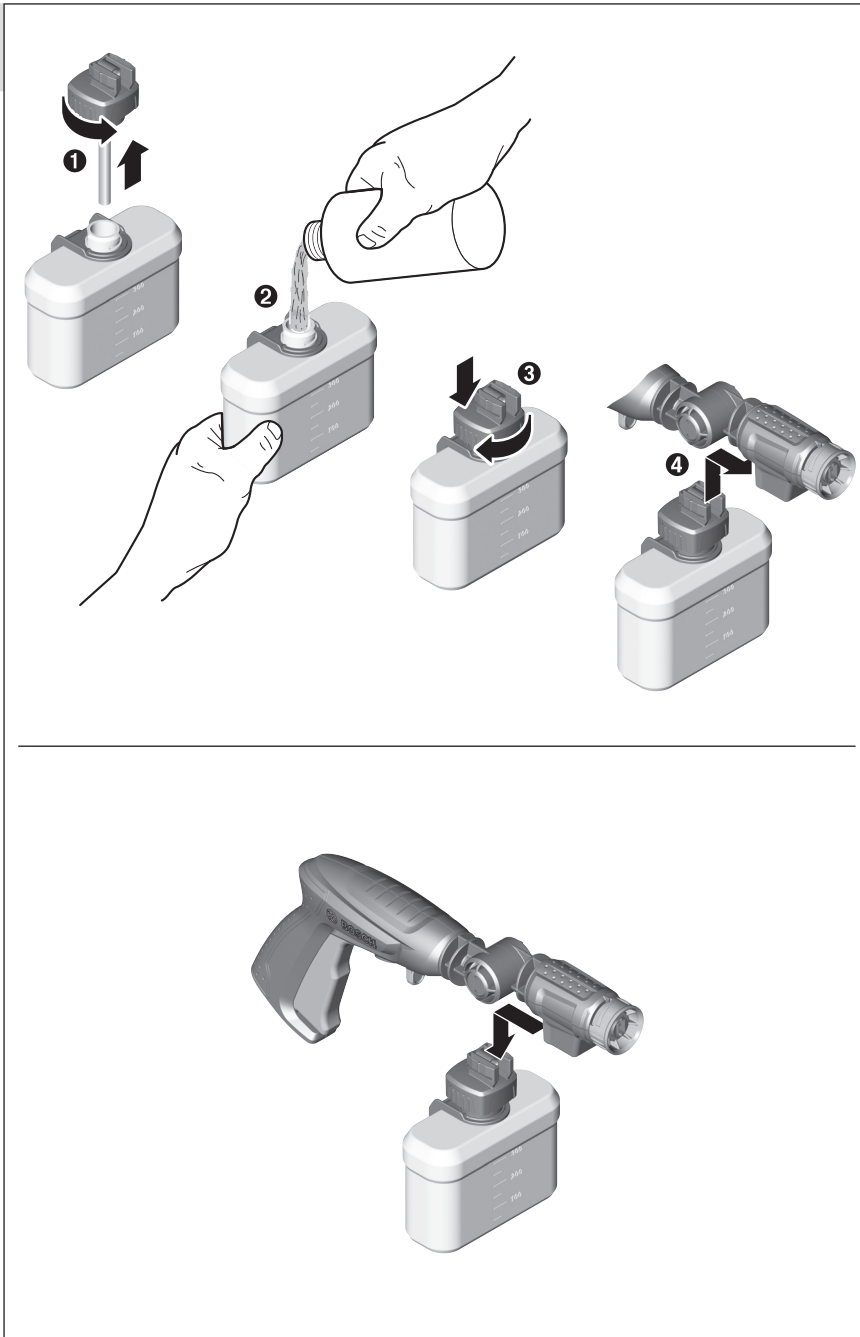



5

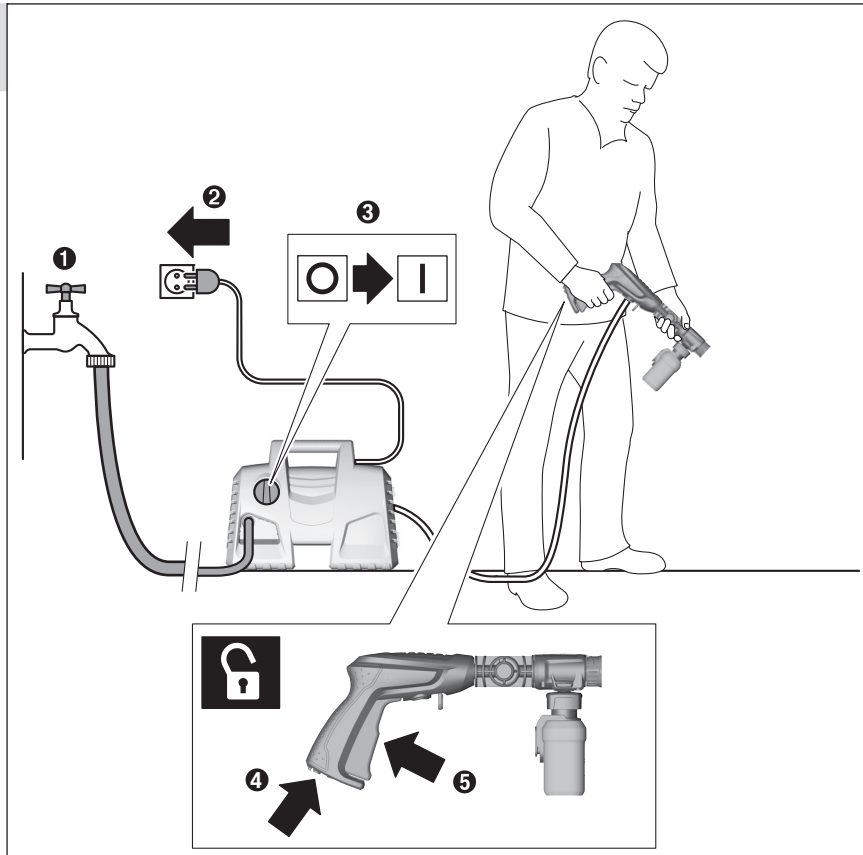

6

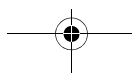
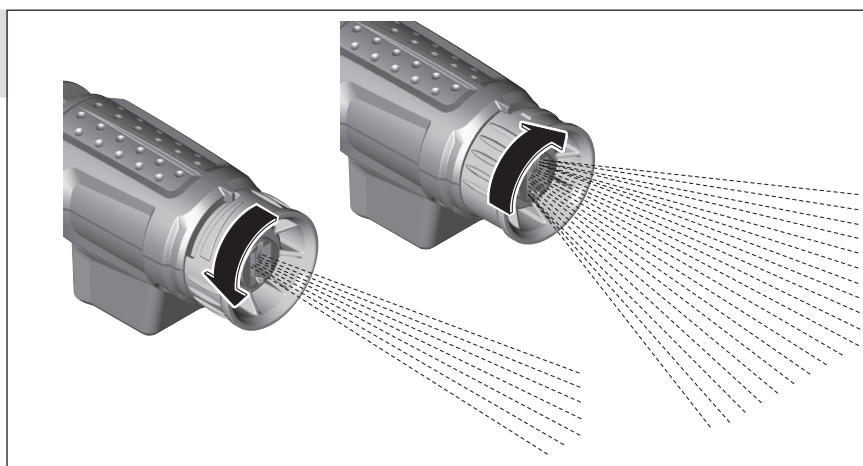



7

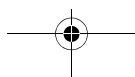
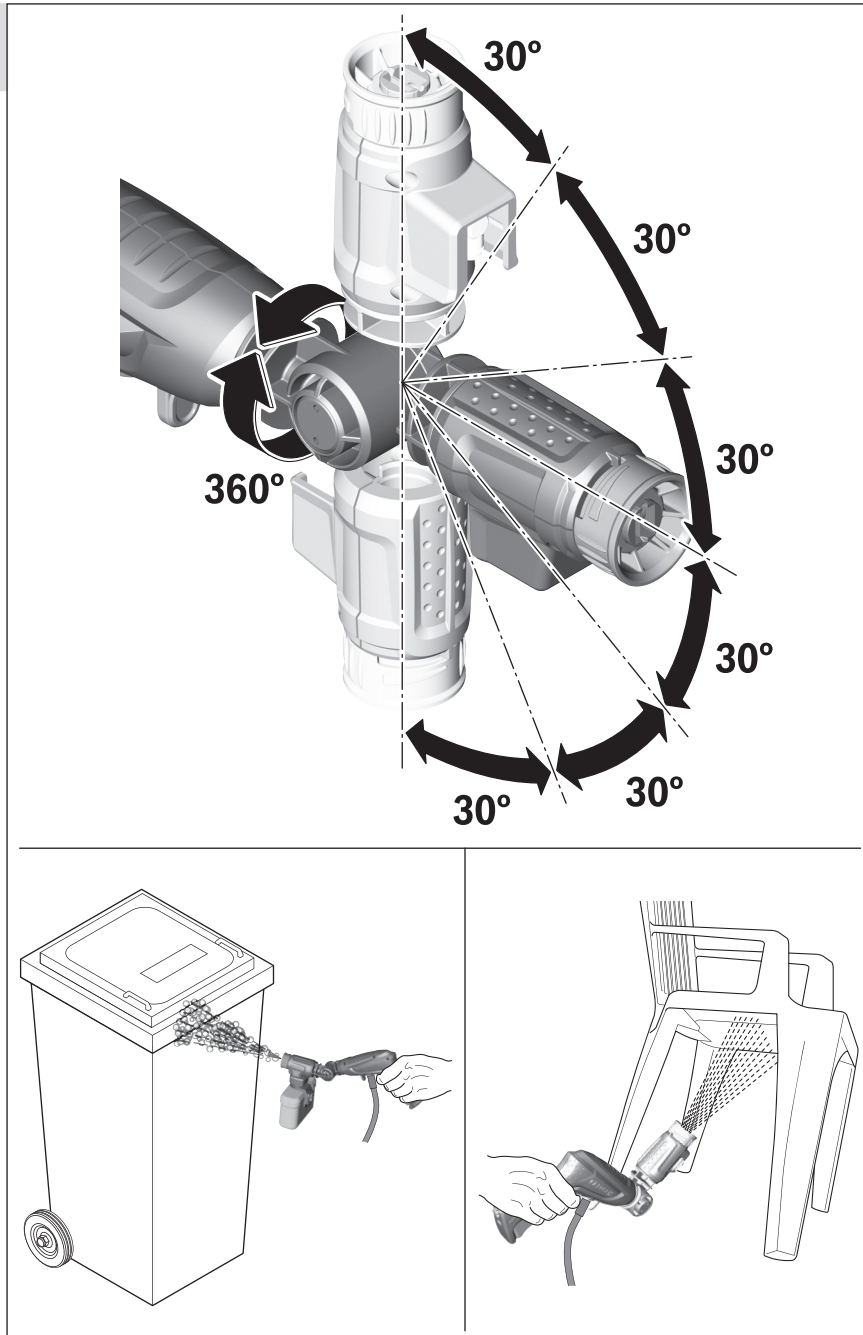



8

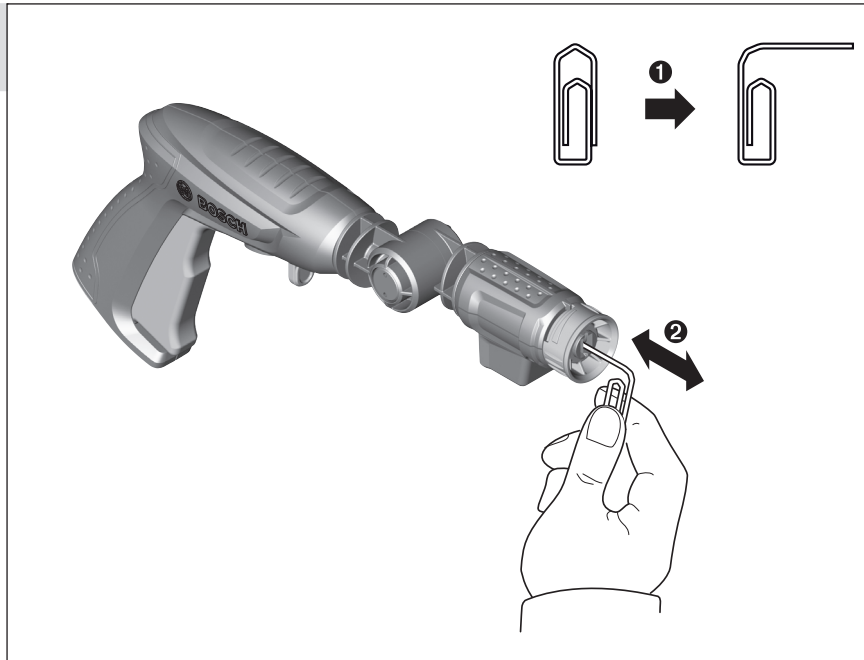

9

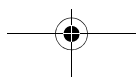
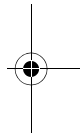
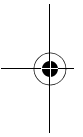
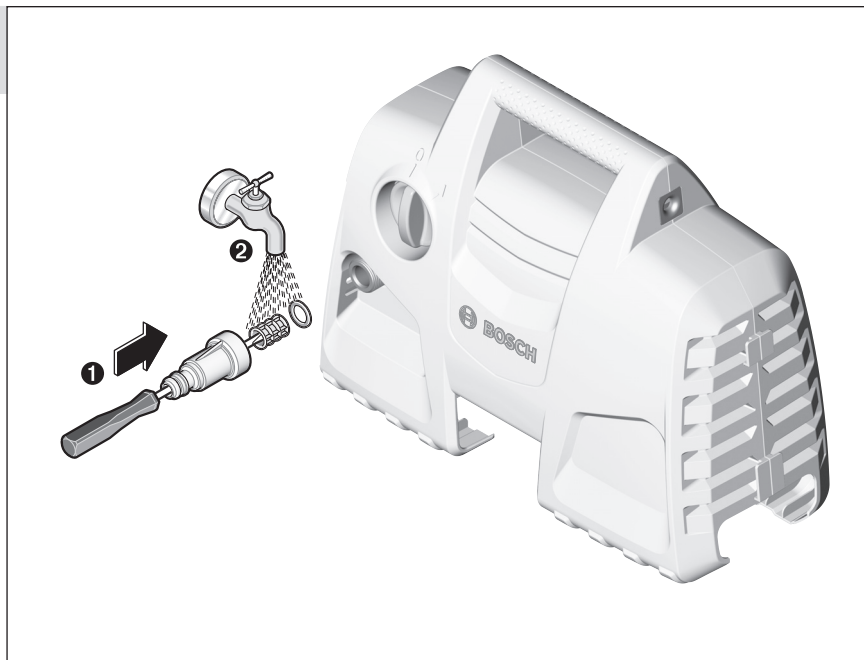



10

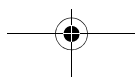
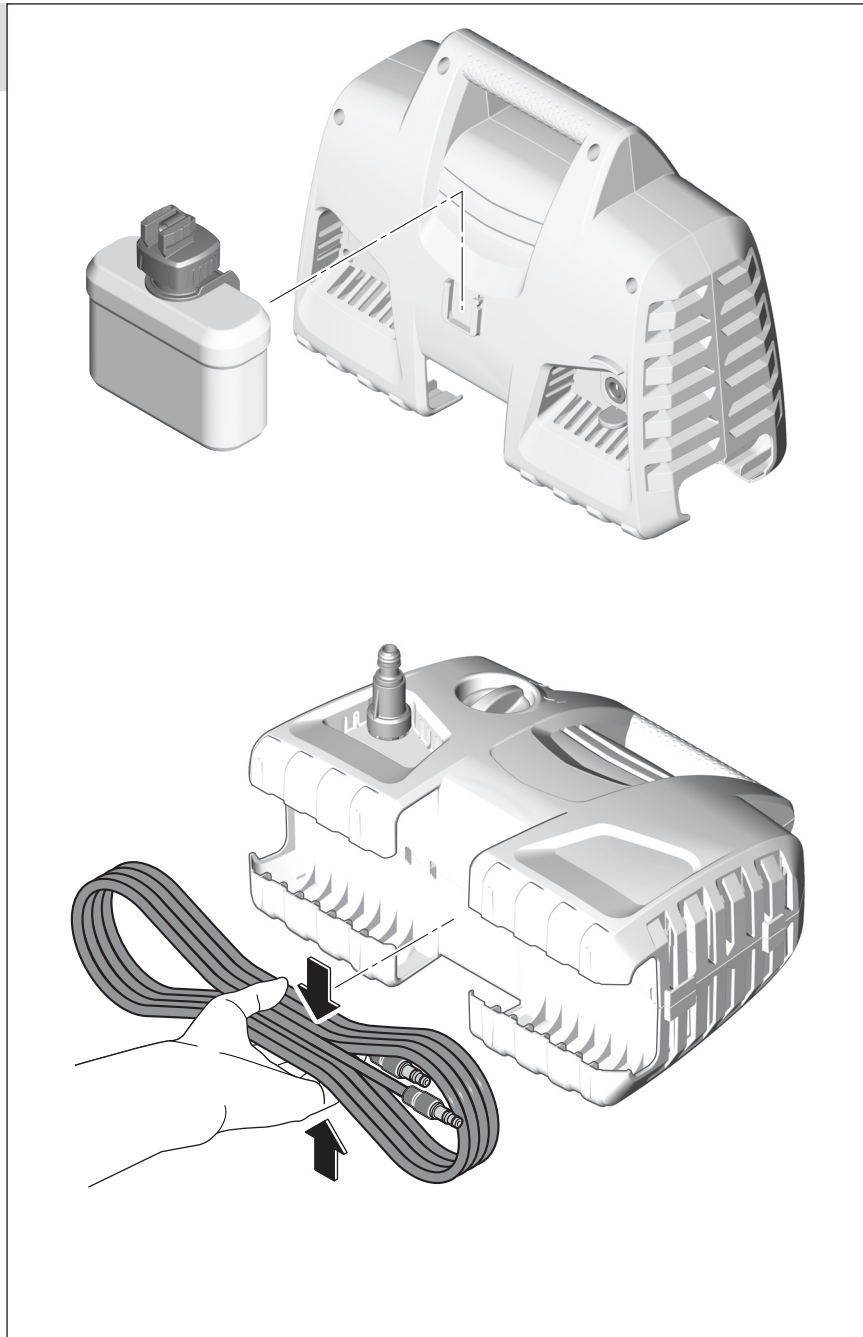



11

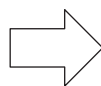
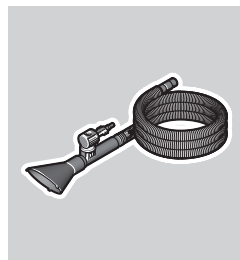
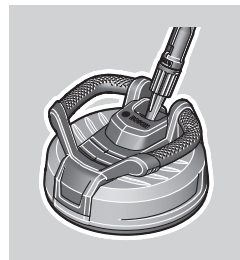
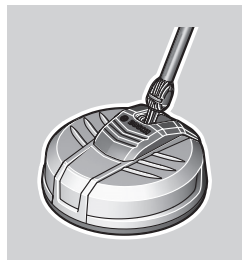
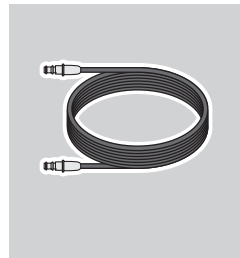
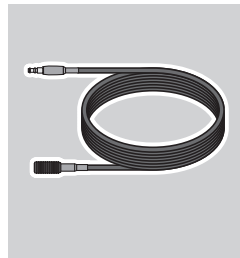
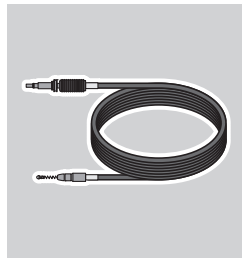
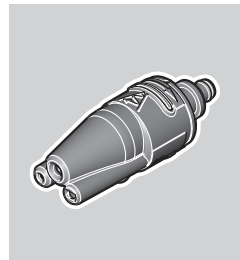
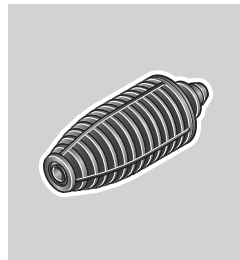
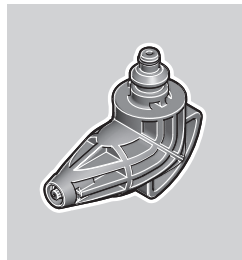

www.bosch-aqt.com

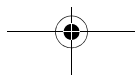

CE		I
de	EU-Konformitätserklärung Hochdruckreiniger Sachnummer	Wir erklären in alleiniger Verantwortung, dass die genannten Produkte allen einschlägigen Bestimmungen der nachfolgend aufgeführten Richtlinien und Verordnungen entsprechen und mit folgenden Normen übereinstimmen.
en	EU Declaration of Conformity Pressure washer Article number	We declare under our sole responsibility that the stated products comply with all applicable provisions of the directives and regulations listed below and are in conformity with the following standards.
fr	Déclaration de conformité UE Nettoyeur haute pression N° d'article	Nous déclarons sous notre propre responsabilité que les produits décrits sont en conformité avec les directives, règlements normatifs et normes énumérés ci-dessous.
es	Declaración de conformidad UE Limpiadora de alta presión N° de artículo	Declaramos bajo nuestra exclusiva responsabilidad, que los productos nombrados cumplen con todas las disposiciones correspondientes de las Directivas y los Reglamentos mencionados a continuación y están en conformidad con las siguientes normas.
pt	Declaração de Conformidade UE Limpador de alta pressão N.º do produto	Declaramos sob nossa exclusiva responsabilidade que os produtos mencionados cumprem todas as disposições e os regulamentos indicados e estão em conformidade com as seguintes normas.
it	Dichiarazione di conformità UE Idropulitrice Codice prodotto	Dichiariamo sotto la nostra piena responsabilità che i prodotti indicati sono conformi a tutte le disposizioni pertinenti delle Direttive e dei Regolamenti elencati di seguito, nonché alle seguenti Normative.
nl	EU-conformiteitsverklaring Hogedrukreiniger Productnummer	Wij verklaren op eigen verantwoordelijkheid dat de genoemde producten voldoen aan alle desbetreffende bepalingen van de hierna genoemde richtlijnen en verordeningen en overeenstemmen met de volgende normen.
da	EU-overensstemmelseserklæring Højtryksrensler Typenummer	Vi erklærer som eneansvarlige, at det beskrevne produkt er i overensstemmelse med alle gældende bestemmelser i følgende direktiver og forordninger og opfylder følgende standarder.
sv	EU-konformitetsförklaring Högtryckstvätt Produktnummer	Vi förklarar under eget ansvar att de nämnda produkterna uppfyller kraven i alla gällande bestämmelser i de nedan angivna direktiven och förordningarnas och att de stämmer överens med följande normer.
no	EU-samsvarserklæring Høytrykkspyler Produktnummer	Vi erklærer under eneansvar at de nevnte produktene er i overensstemmelse med alle relevante bestemmelser i direktivene og forordningene nedenfor og med følgende standarder.
fi	EU-vaatimustenmukaisuusvakuutus Painepesuri Tuotenumero	Vakuutamme täten, että mainitut tuotteet vastaavat kaikkia seuraavien direktiivien ja asetusten asiaankuuluvia vaatimuksia ja ovat seuraavien standardien vaatimusten mukaisia.
el	Δήλωση πιστότητας ΕΕ Πλυντικό υψηλής πίεσης Αριθμός ευρετηρίου	Δηλώνουμε με αποκλειστική μας ευθύνη, ότι τα αναφερόμενα προϊόντα αντιστοιχούν σε όλες τις σχετικές διατάξεις των πιο κάτω αναφερόμενων οδηγιών και κανονισμών και ταυτίζονται με τα ακόλουθα πρότυπα.
tr	AB Uygunluk beyanı Yüksek basınçlı temizleyici Ürün kodu	Tek sorumlu olarak, tanımlanan ürünün aşağıdaki yönetmelik ve direktiflerin geçerli bütün hükümlerine ve aşağıdaki standartlara uygun olduğunu beyan ederiz.
pl	Deklaracja zgodności UE Myjka wysokociśnieniowa Numer katalogowy	Oświadczamy z pełną odpowiedzialnością, że niniejsze produkty odpowiadają wszystkim wymaganiom poniżej wyszczególnionych dyrektyw i rozporządzeń, oraz że są zgodne z następującymi normami.
cs	EU prohlášení o shodě Vysokotlaký čistič Objednací číslo	Prohlašujeme na výhradní zodpovědnost, že uvedený výrobek splňuje všechna příslušná ustanovení níže uvedených směrnic a nařízení a je v souladu s následujícími normami:
sk	EÚ vyhlásenie o zhode Vysokotlakový čistič Vecné číslo	Vyhlasujeme na výhradnú zodpovednosť, že uvedený výrobok spĺňa všetky príslušné ustanovenia nižšie uvedených smerníc a nariadení a je v súlade s nasledujúcimi normami:
hu	EU konformitási nyilatkozat Nagynyomású tisztító Cikkszám	Egyedüli felelősséggel kijelentjük, hogy a megnevezett termékek megfelelnek az alábbiakban felsorolásra kerülő irányelvek és rendeletek valamennyi idevágó előírásainak és megfelelnek a következő szabványoknak.

II		CE
ru	Заявление о соответствии ЕС Очиститель высокого давления	Товарный №
Мы заявляем под нашу единоличную ответственность, что названные продукты соответствуют всем действующим предписаниям нижеуказанных директив и распоряжений, а также нижеуказанных норм.		
uk	Заява про відповідність ЄС Очищувач високого тиску	Товарний номер
Мизаявляємо під нашу одноособову відповідальність, що названі вироби відповідають усім чинним положенням нищеозначених директив і розпоряджень, а також нищеозначеним нормам.		
kk	ЕО сәйкестік мағлұмдамасы Жоғары қысым тазалағыш	Өнім нөмірі
Өз жауапкершілікпен біз аталған өнімдер төменде жзылған директикалар мен жарлықтардың тиісті қағидаларына сәйкестігін және төмендегі нормаларға сай екенін білдіреміз.		
ro	Declarație de conformitate UE Mașină de curățat cu înaltă presiune	Număr de identificare
Declarăm pe proprie răspundere că produsele menționate corespund tuturor dispozițiilor relevante ale directivelor și reglementărilor enumerate în cele ce urmează și sunt în conformitate cu următoarele standarde.		
bg	ЕС декларация за съответствие Водоструйна машина	Каталожен номер
С пълна отговорност ние декларираме, че посочените продукти отговарят на всички валидни изисквания на директивите и разпоредбите по-долу и съответства на следните стандарти.		
mk	EU-Изјава за сообразност Високопритисна пералка	Број на дел/артикл
Со целосна одговорност изјавуваме, дека опишаните производи се во согласност со сите релевантни одредби на следните регулативи и прописи и се во согласност со следните норми.		
sr	EU-izjava o usaglašenosti Uredjaj za čišćenje visokim pritiskom	Broj predmeta
Na sopstvenu odgovornost izjavljujemo, da navedeni proizvodi odgovaraju svim dotičnim odredbama naknadno navedenih smernica u uredaba i da su u skladu sa sledećim standardima.		
sl	Izjava o skladnosti EU Visokotlačni čistilec	Številka artikla
Izjavljamo pod izključno odgovornostjo, da je omenjen izdelek v skladu z vsemi relevantnimi določili direktiv in uredb ter ustreza naslednjim standardom.		
hr	EU izjava o skladnosti Visokotlačni uređaj za čišćenje	Kataloški br.
Pod punom odgovornošću izjavljujemo da navedeni proizvodi odgovaraju svim relevantnim odredbama direktiva i propisima navedenima u nastavku i da su sukladni sa sljedećim normama.		
et	EL-vastavusdeklaratsioon Kõrgsurvepesur	Tootenumbr
Kinnitame ainuvastutajatena, et nimetatud tooted vastavad järgnevalt loetletud direktiivide ja määruste kõikidele asjaomastele nõuetele ja on kooskõlas järgmistele normidega.		
lv	Deklarācija par atbilstību ES standartiem Augstspiediena tīrītājs	Izstrādājuma numurs
Mēs ar pilnu atbildību paziņojam, ka šeit aplūkotie izstrādājumi atbilst visiem tālāk minētajās direktīvās un rīkojumos ietvertajām saistošajām nostādņēm, kā arī sekojošiem standartiem.		
lt	ES atitikties deklaracija Aukšto slėgio plovimo įrenginys	Gaminio numeris
Atsakingai pareiškiame, kad išvardyti gaminiai atitinka visus privalomus žemiau nurodytų direktyvų ir reglamentų reikalavimus ir šiuos standartus.		
EasyAquatak 100	3 600 HA7 E..	2011/65/EU 2014/30/EU 2006/42/EC 2000/14/EC EN 60335-1:2012+A11:2014 EN 60335-2-79:2012 EN 55014-1:2006 + A1:2009 + A2:2011 EN 55014-2:1997 + A1:2001 + A2:2008 EN 61000-3-2:2014 EN 61000-3-3:2013 EN 50581:2012

CE	III
de 2000/14/EG: Gemessener Schalleistungspegel 91 dB(A), Unsicherheit K = 3 dB, garantierter Schalleistungspegel 95 dB(A); Bewertungsverfahren der Konformität gemäß Anhang V. Produktkategorie: 27 Technische Unterlagen bei: *	
en 2000/14/EC: Measured sound power level 91 dB(A), uncertainty K = 3 dB, guaranteed sound power level 95 dB(A); Conformity assessment procedure in accordance with annex V. Product category: 27 Technical file at: *	
fr 2000/14/CE : niveau de puissance acoustique mesuré 91 dB(A), incertitude K = 3 dB, niveau de puissance acoustique garanti 95 dB(A) ; procédure d'évaluation de conformité selon l'annexe V. Catégorie de produit : 27 Dossier technique auprès de : *	
es 2000/14/CE: nivel medido de la potencia acústica 91 dB(A), tolerancia K = 3 dB, nivel garantizado de la potencia acústica 95 dB(A); método de evaluación de la conformidad según anexo V. Categoría de producto: 27 Documentos técnicos de: *	
pt 2000/14/CE: Nível de potência acústica medido 91 dB(A), insegurança K = 3 dB, nível de potência acústica garantido 95 dB(A); processo de avaliação da conformidade de acordo com o anexo V. Categoria de produto: 27 Documentação técnica pertencente à: *	
it 2000/14/CE: livello di potenza sonora misurato 91 dB(A), incertezza K = 3 dB, livello di potenza sonora garantito 95 dB(A); procedimento di valutazione della conformità secondo l'Allegato V. Categoria prodotto: 27 Documentazione Tecnica presso: *	
nl 2000/14/EG: gemeten geluidsvermogensniveau 91 dB(A), onzekerheid K = 3 dB, gegarandeerd geluidsvermogensniveau 95 dB(A); beoordelingsmethode van de overeenstemming volgens bijlage V. Productcategorie: 27 Technisch dossier bij: *	
da 2000/14/EF: Målt lydeffektniveau 91 dB(A), usikkerhed K = 3 dB, garanteret lydeffektniveau 95 dB(A); overensstemmelsesvurderingsprocedure som omhandlet i bilag V. Produktkategori: 27 Tekniske bilag ved: *	
sv 2000/14/EG: Uppmått bullernivå 91 dB(A), osäkerhet K = 3 dB, garanterad bullernivå 95 dB(A); konformitetens bedömningsmetod enligt bilaga V. Produktkategori: 27 Teknisk dokumentation: *	
no 2000/14/EC: Målt lydeffektnivå 91 dB(A), usikkerhet K = 3 dB, garantert lydeffektnivå 95 dB(A); samsvarsvurderingsmetode i henhold til vedlegg V. Produktkategori: 27 Teknisk dokumentasjon hos: *	
fi 2000/14/EY: mitattu äänitehotaso 91 dB(A), epävarmuus K = 3 dB, taattu äänitehotaso 95 dB(A); vaatimustenmukaisuuden arviointimenetelmä liitteen V mukaisesti. Tuotekategoria: 27 Tekniset asiakirjat saatavana: *	
el 2000/14/EK: Μετρημένη στάθμη ηχητικής ισχύος 91 dB(A), ανασφάλεια K = 3 dB, εγγυημένη στάθμη ηχητικής ισχύος 95 dB(A). Διαδικασία αξιολόγησης της πιστότητας σύμφωνα με το παράρτημα V. Κατηγορία προϊόντος: 27 Τεχνικά έγγραφα στη: *	
tr 2000/14/EC: Ölçülen ses gücü seviyesi 91 dB(A), tolerans K = 3 dB, garanti edilen ses gücü seviyesi 95 dB(A); uygunluk değerlendirme yöntemi ek V uyarınca. Ürün kategorisi: 27 Teknik belgelerin bulunduğu yer: *	
pl 2000/14/WE: pomierzony poziom mocy akustycznej 91 dB(A), niepewność K = 3 dB, gwarantowany poziom mocy akustycznej 95 dB(A); procedura oceny zgodności zgodnie z załącznikiem V. Kategoria produktów: 27 Dokumentacja techniczna: *	
cs 2000/14/ES: změřená hladina akustického výkonu 91 dB(A), nejistota K = 3 dB, zaručená hladina akustického výkonu 95 dB(A); metoda posouzení shody podle dodatku V. Kategorie výrobku: 27 Technické podklady u: *	
sk 2000/14/ES: odmeraná hladina akustického výkonu 91 dB(A), neistota K = 3 dB, zaručená hladina akustického výkonu 95 dB(A); metóda posúdenia zhody podľa dodatku V. Kategória výrobku: 27 Technické podklady má spoločnosť: *	
hu 2000/14/EK: Mért hangteljesítmény-szint 91 dB(A), K szórás = 3 dB, garantált hangteljesítmény-szint 95 dB(A); a konformitás kiértékelési eljárást lásd a V Függelékben. Termékkategória: 27 Műszaki dokumentumok megőrzési pontja: *	

IV	CE
ru 2000/14/EC: Измеренный уровень звуковой мощности 91 дБ(A), погрешность K = 3 дБ, гарантированный уровень звуковой мощности 95 дБ(A); процедура оценки соответствия согласно приложения V. Категория продукта: 27 Техническая документация хранится у: *	
uk 2000/14/EC: виміряна звукова потужність 91 дБ(A), похибка K = 3 дБ, гарантована звукова потужність 95 дБ(A); процедура оцінки відповідності відповідно до додатку V. Категорія продукту: 27 Технічна документація зберігається у: *	
kk 2000/14/EC: Өлшелген дыбыс қаттылығы 91 дБ(A), дәлсіздік K = 3 дБ, кепілденген дыбыс қаттылығы 95 дБ(A); Сәйкестікті анықтау әдісі V тіркелгісі бойынша. Өнім санаты: 27 Техникалық құжаттар: *	
ro 2000/14/CE: Nivel măsurat al puterii sonore 91 dB(A), incertitudine K = 3 dB, nivel garantat al puterii sonore 95 dB(A); procedură de evaluare a conformității potrivit Anexei V. Categorie produse: 27 Documentație tehnică la: *	
bg 2000/14/EО: измерено ниво на звуковата мощност 91 dB(A), неопределеност K = 3 dB, гарантирано ниво на мощността на звука 95 dB(A); метод за оценка на съответствието съгласно приложение V. Категория продукт: 27 Техническа документация при: *	
mk 2000/14/EC: Измерено ниво на звучна јачина 91 dB(A), несигурност K = 3 dB, загарантирано ниво на звучна јачина 95 dB(A); постапка за процена на сообразноста според прилог V. Категорија на производ: 27 Техничка документација кај: *	
sr 2000/14/EC: izmereni nivo ostvarene buke 91 dB(A), nepouzdanost K = 3 dB, garantovani nivo ostvarene buke 95 dB(A); postupak ocenjivanja usaglašenosti prema prilogu V. Kategorija proizvoda: 27 Tehnička dokumentacija kod: *	
sl 2000/14/ES: Izmerjena raven zvočne moči 91 dB(A), negotovost K = 3 dB, zagotovljena raven zvočne moči 95 dB(A); postopek za presojo skladnosti v skladu s prilogo V. Kategorija izdelka: 27 Tehnična dokumentacija pri: *	
hr 2000/14/EZ: Izmjerena razina učinka buke 91 dB(A), nesigurnost K = 3 dB, zajamčena razina učinka buke 95 dB(A); postupak ocjenjivanja sukladnosti prema dodatku V. Kategorija proizvoda: 27 Tehnička dokumentacija se može dobiti kod: *	
et 2000/14/EÜ: Mõõdetud helivõimsustase 91 dB(A), mõõtemääramatus K = 3 dB, garanteeritud helivõimsustase 95 dB(A); vastavuse hindamise meetod vastavalt lisale V. Tootekategooria: 27 Tehnilised dokumendid saadaval: *	
lv 2000/14/EK: izmērītāis trokšņa jaudas līmenis ir 91 dB(A), izkliede K ir = 3 dB, garantētais trokšņa jaudas līmenis ir 95 dB(A); atbilstības novērtēšana ir veikta saskaņā ar pielikumu V. Izstrādājuma kategorija: 27 Tehniskā dokumentācija no: *	
lt 2000/14/EB: išmatuotas garso galios lygis 91 dB(A), paklaida K = 3 dB, garantuotas garso galios lygis 95 dB(A); atitikties vertinimas atliktas pagal priedą V. Gaminio kategorija: 27 Techninė dokumentacija saugoma: *	

BOSCH

 * Bosch Lawn and Garden Ltd., PT-HG/ENS-PA2,
Stowmarket, Suffolk IP14 1EY, England

 Henk Becker
Executive Vice President
Engineering and Manufacturing

 Helmut Heinzelmann
Head of Product Certification

 Robert Bosch Power Tools GmbH, 70538 Stuttgart, GERMANY
Stuttgart, 24.10.2017