

EN	Cordless Heat Gun	INSTRUCTION MANUAL	4
PL	Opalarka Akumulatorowa	INSTRUKCJA OBSŁUGI	12
HU	Akkumulátoros hőlégfúvó pisztoly	HASZNÁLATI KÉZIKÖNYV	21
SK	Akkumulátorová teplovzdušná pištoľ	NÁVOD NA OBSLUHU	30
CS	Akkumulátorová horkovzdušná pistole	NÁVOD K OBSLUZE	39
UK	Акумуляторний промисловий фен	ІНСТРУКЦІЯ З ЕКСПЛУАТАЦІЇ	47
RO	Pistol cu aer cald cu acumulator	MANUAL DE INSTRUCȚIUNI	57
DE	Akku-Heißluftgebläse	BETRIEBSANLEITUNG	66
SL	Akkumulatorska toplotna pištola	NAVODILA ZA UPORABO	75
SQ	Pistoletë nxehtëse me bateri	MANUALI I PËRDORIMIT	83
BG	Акумуляторен пистолет за горещ въздух	РЪКОВОДСТВО ЗА ЕКСПЛОАТАЦИЯ	92
HR	Akkumulatorsko puhalo vrućeg zraka	PRIRUČNIK S UPUTAMA	102
MK	Пиштол за загревање на батерии	УПАТСТВО ЗА УПОТРЕБА	110
SR	Акумуляторски пиштол за врели ваздух	УПУТСТВО ЗА УПОТРЕБУ	119
RU	Акумуляторный тепловой пистолет	РУКОВОДСТВО ПО ЭКСПЛУАТАЦИИ	128
KK	Акумуляторлық жылу пистолеті	ПАЙДАЛАНУ ЖӨНІНДЕГІ НҰСҚАУЛЫҚ	138



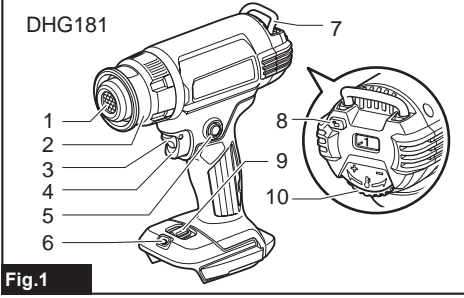
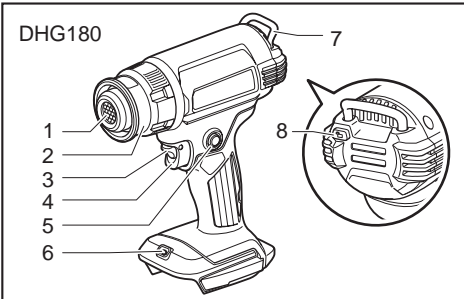

Fig.1

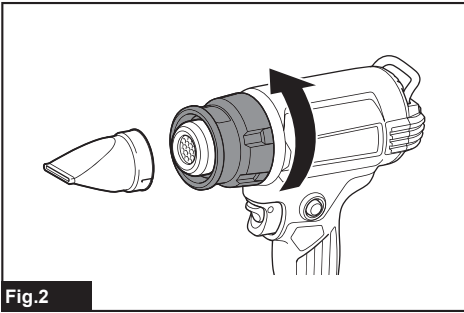

Fig.2

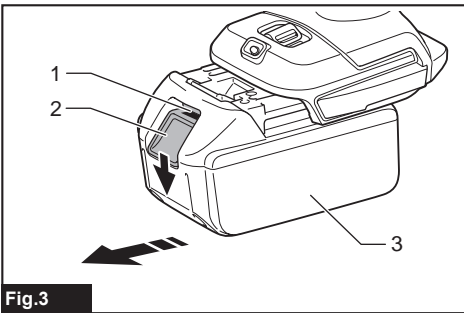

Fig.3

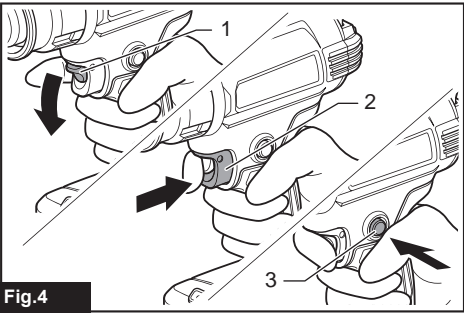

Fig.4

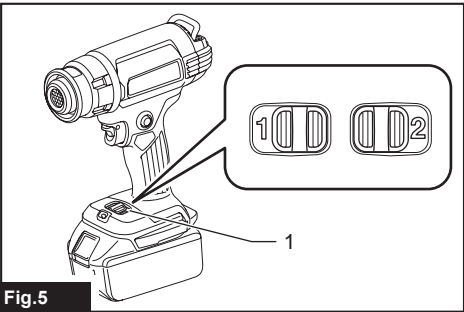

Fig.5

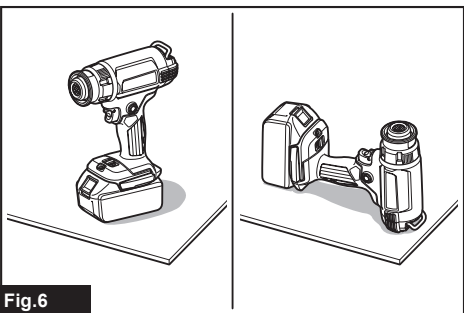

Fig.6

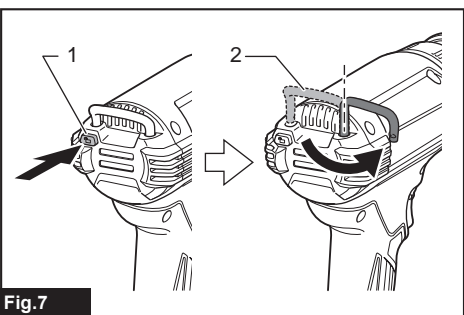
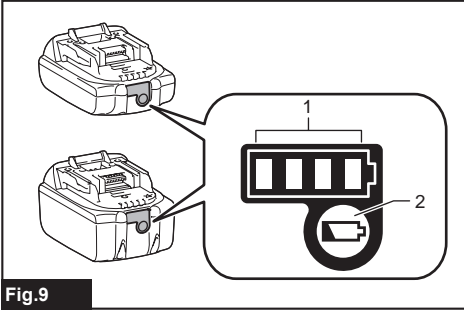
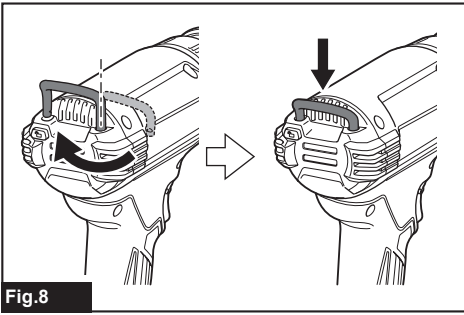

Fig.7



WARNING

- For users in Europe:
This appliance can be used by children aged from 8 years and above and persons with reduced physical, or mental capabilities or lack of experience and knowledge if they have been given supervision concerning use of the appliance in a safety way and understand the hazards involved. Children shall not play with the appliance. Cleaning and user maintenance shall not be made by children without supervision.
- For users in areas other than Europe:
This appliance is not intended for use by persons (including children) with reduced physical, sensory or mental capabilities, or lack of experience and knowledge, unless they have been given supervision or instruction concerning use of the appliance by a person responsible for their safety. Children should be supervised to ensure that they do not play with the appliance.
- **See the chapter “MAINTENANCE” for the appropriate details of precautions during user maintenance.**
- A fire may result if the appliance is not used with care, therefore
 - **be careful when using the appliance in places where there are combustible materials;**
 - **do not apply to the same place for a long time;**
 - **do not use in presence of an explosive atmosphere;**
 - **be aware that heat may be conducted to combustible materials that are out of sight;**
 - **place the appliance on its stand after use and allow it to cool down before storage;**
 - **do not leave the appliance unattended when it is switched on.**

This is a battery-operated appliance. The battery cartridge is charged while it is removed from the appliance.

- **See the chapter “SPECIFICATIONS” for the type reference of the battery.**
- **See the section “Installing or removing battery cartridge” for how to remove or install the battery.**
- **When disposing the battery cartridge, remove it from the appliance and dispose of it in a safe place. Follow your local regulations relating to disposal of battery.**
- **If the appliance is not used for a long period of time, the battery must be removed from the appliance.**
- **Do not short the battery cartridge.**

SPECIFICATIONS

Model:	DHG180	DHG181
Rated voltage	D.C. 18 V	
Temperature	550 °C	Ambient temperature - 550 °C
Air volume	200 L/min	1: 120 L/min 2: 200 L/min
Dimensions (L x W x H) with BL1860B	168 mm x 79 mm x 251 mm	173 mm x 79 mm x 255 mm
Net weight	1.0 - 1.3 kg	1.0 - 1.4 kg

- Due to our continuing program of research and development, the specifications herein are subject to change without notice.
- Specifications and battery cartridge may differ from country to country.
- The weight may differ depending on the attachment(s), including the battery cartridge. The lightest and heaviest combinations, according to EPTA-Procedure 01/2014, are shown in the table.

Applicable battery cartridge and charger

Battery cartridge	BL1815N / BL1820B / BL1830B / BL1840B / BL1850B / BL1860B
Charger	DC18RC / DC18RD / DC18RE / DC18SD / DC18SE / DC18SF / DC18SH

- Some of the battery cartridges and chargers listed above may not be available depending on your region of residence.

⚠ WARNING: Only use the battery cartridges and chargers listed above. Use of any other battery cartridges and chargers may cause injury and/or fire.

Symbols

The followings show the symbols which may be used for the equipment. Be sure that you understand their meaning before use.



Warning



Do not use in the rain or leave the heat gun outdoors while raining.



Read instruction manual.



Hot surfaces - Burns to fingers or hands.



Ni-MH
Li-ion

Only for EU countries
Due to the presence of hazardous components in the equipment, waste electrical and electronic equipment, accumulators and batteries may have a negative impact on the environment and human health. Do not dispose of electrical and electronic appliances or batteries with household waste!

In accordance with the European Directive on waste electrical and electronic equipment and on accumulators and batteries and waste accumulators and batteries, as well as their adaptation to national law, waste electrical equipment, batteries and accumulators should be stored separately and delivered to a separate collection point for municipal waste, operating in accordance with the regulations on environmental protection.

This is indicated by the symbol of the crossed-out wheeled bin placed on the equipment.

Intended use

This cordless heat gun has been designed for various of heating applications such as heat shrinking of heat-shrinkable wrap or tubes, soldering or de-soldering electronic components, peeling-off self-adhesive tapes or stickers, loosen rusted nut or bolt, shaping plastic parts, drying, melting and unfreezing, etc.

SAFETY WARNINGS

General power tool safety warnings

⚠ WARNING: Read all safety warnings, instructions, illustrations and specifications provided with this power tool. Failure to follow all instructions listed below may result in electric shock, fire and/or serious injury.

Save all warnings and instructions for future reference.

The term "power tool" in the warnings refers to your mains-operated (corded) power tool or battery-operated (cordless) power tool.

Work area safety

1. **Keep work area clean and well lit.** Cluttered or dark areas invite accidents.
2. **Do not operate power tools in explosive atmospheres, such as in the presence of flammable liquids, gases or dust.** Power tools create sparks which may ignite the dust or fumes.
3. **Keep children and bystanders away while operating a power tool.** Distractions can cause you to lose control.

Electrical safety

1. **Power tool plugs must match the outlet. Never modify the plug in any way. Do not use any adapter plugs with earthed (grounded) power tools.** Unmodified plugs and matching outlets will reduce risk of electric shock.
2. **Avoid body contact with earthed or grounded surfaces, such as pipes, radiators, ranges and refrigerators.** There is an increased risk of electric shock if your body is earthed or grounded.
3. **Do not expose power tools to rain or wet conditions.** Water entering a power tool will increase the risk of electric shock.
4. **Do not abuse the cord. Never use the cord for carrying, pulling or unplugging the power tool. Keep cord away from heat, oil, sharp edges or moving parts.** Damaged or entangled cords increase the risk of electric shock.
5. **When operating a power tool outdoors, use an extension cord suitable for outdoor use.** Use of a cord suitable for outdoor use reduces the risk of electric shock.
6. **If operating a power tool in a damp location is unavoidable, use a residual current device (RCD) protected supply.** Use of an RCD reduces the risk of electric shock.
7. **Power tools can produce electromagnetic fields (EMF) that are not harmful to the user.** However, users of pacemakers and other similar medical devices should contact the maker of their device and/or doctor for advice before operating this power tool.

Personal safety

1. **Stay alert, watch what you are doing and use common sense when operating a power tool. Do not use a power tool while you are tired or under the influence of drugs, alcohol or medication.** A moment of inattention while operating power tools may result in serious personal injury.
2. **Use personal protective equipment. Always wear eye protection.** Protective equipment such as a dust mask, non-skid safety shoes, hard hat or hearing protection used for appropriate conditions will reduce personal injuries.
3. **Prevent unintentional starting. Ensure the switch is in the off-position before connecting to power source and/or battery pack, picking up or carrying the tool.** Carrying power tools with your finger on the switch or energising power tools that have the switch on invites accidents.
4. **Remove any adjusting key or wrench before turning the power tool on.** A wrench or a key left attached to a rotating part of the power tool may result in personal injury.

5. **Do not overreach. Keep proper footing and balance at all times.** This enables better control of the power tool in unexpected situations.
6. **Dress properly. Do not wear loose clothing or jewellery. Keep your hair and clothing away from moving parts.** Loose clothes, jewellery or long hair can be caught in moving parts.
7. **If devices are provided for the connection of dust extraction and collection facilities, ensure these are connected and properly used.** Use of dust collection can reduce dust-related hazards.
8. **Do not let familiarity gained from frequent use of tools allow you to become complacent and ignore tool safety principles.** A careless action can cause severe injury within a fraction of a second.
9. **Always wear protective goggles to protect your eyes from injury when using power tools. The goggles must comply with ANSI Z87.1 in the USA, EN 166 in Europe, or AS/NZS 1336 in Australia/New Zealand. In Australia/New Zealand, it is legally required to wear a face shield to protect your face, too.**

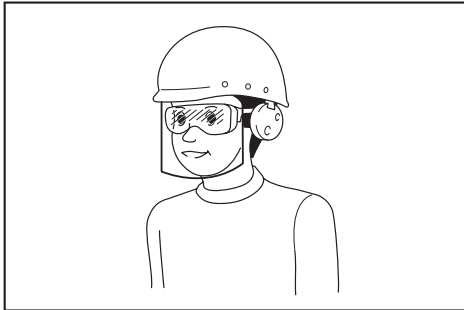

It is an employer's responsibility to enforce the use of appropriate safety protective equipments by the tool operators and by other persons in the immediate working area.

Power tool use and care

1. **Do not force the power tool. Use the correct power tool for your application.** The correct power tool will do the job better and safer at the rate for which it was designed.
2. **Do not use the power tool if the switch does not turn it on and off.** Any power tool that cannot be controlled with the switch is dangerous and must be repaired.
3. **Disconnect the plug from the power source and/or remove the battery pack, if detachable, from the power tool before making any adjustments, changing accessories, or storing power tools.** Such preventive safety measures reduce the risk of starting the power tool accidentally.
4. **Store idle power tools out of the reach of children and do not allow persons unfamiliar with the power tool or these instructions to operate the power tool.** Power tools are dangerous in the hands of untrained users.
5. **Maintain power tools and accessories. Check for misalignment or binding of moving parts, breakage of parts and any other condition that may affect the power tool's operation. If damaged, have the power tool repaired before use.** Many accidents are caused by poorly maintained power tools.

6. **Keep cutting tools sharp and clean.** Properly maintained cutting tools with sharp cutting edges are less likely to bind and are easier to control.
7. **Use the power tool, accessories and tool bits etc. in accordance with these instructions, taking into account the working conditions and the work to be performed.** Use of the power tool for operations different from those intended could result in a hazardous situation.
8. **Keep handles and grasping surfaces dry, clean and free from oil and grease.** Slippery handles and grasping surfaces do not allow for safe handling and control of the tool in unexpected situations.
9. **When using the tool, do not wear cloth work gloves which may be entangled.** The entanglement of cloth work gloves in the moving parts may result in personal injury.

Battery tool use and care

1. **Recharge only with the charger specified by the manufacturer.** A charger that is suitable for one type of battery pack may create a risk of fire when used with another battery pack.
2. **Use power tools only with specifically designed battery packs.** Use of any other battery packs may create a risk of injury and fire.
3. **When battery pack is not in use, keep it away from other metal objects, like paper clips, coins, keys, nails, screws or other small metal objects, that can make a connection from one terminal to another.** Shorting the battery terminals together may cause burns or a fire.
4. **Under abusive conditions, liquid may be ejected from the battery; avoid contact. If contact accidentally occurs, flush with water. If liquid contacts eyes, additionally seek medical help.** Liquid ejected from the battery may cause irritation or burns.
5. **Do not use a battery pack or tool that is damaged or modified.** Damaged or modified batteries may exhibit unpredictable behaviour resulting in fire, explosion or risk of injury.
6. **Do not expose a battery pack or tool to fire or excessive temperature.** Exposure to fire or temperature above 130 °C may cause explosion.
7. **Follow all charging instructions and do not charge the battery pack or tool outside the temperature range specified in the instructions.** Charging improperly or at temperatures outside the specified range may damage the battery and increase the risk of fire.

Service

1. **Have your power tool serviced by a qualified repair person using only identical replacement parts.** This will ensure that the safety of the power tool is maintained.
2. **Never service damaged battery packs.** Service of battery packs should only be performed by the manufacturer or authorized service providers.
3. **Follow instruction for lubricating and changing accessories.**

Cordless heat gun safety warnings

1. Misuse of the heat gun could cause risk of fire.
2. Do not use this tool as a hair dryer.
3. Never leave the heat gun unattended when it is running.
4. Do not use the heat gun in humid, flammable, or explosive environment.
5. Check the work area before operation. Do not use the tool if safety is not confirmed.
6. Keep the work area sufficient air ventilation. Poisonous smoke may be generated when working with some materials.
7. While the heat gun is running or shortly after the heat gun is turned off, do not touch the nozzle or accessory attached to the nozzle as it has become very hot. Wait until the nozzle or accessory is cooled down completely.
8. Do not look down into the nozzle of the heat gun when it is running.
9. Do not allow the hot nozzle of the heat gun touch any object or material that is flammable or easily melted or damaged by heat when the heat gun is running or shortly after turning off.
10. When installing or removing the nozzle, allow the nozzle to cool sufficiently.
11. After use, allow the tool to stand on its own or place the heating nozzle upward before cooling.
12. Always turn off the heat gun, disconnect the power source and let it cool down completely before moving or storing.
13. Never obstruct the air inlet or air ventilation in any way. Doing so could cause the heat gun extremely hot and damaged.
14. Do not allow any object drop into the nozzle of the heat gun. It may cause short circuit or over heat.
15. Never point the heat gun towards any other persons or flammable objects.
16. Heat slowly while moving the heat gun up, down, left and right. Do not apply to the same place for a long time.
17. Clean the paint from the nozzle; it could ignite.
18. When using the tool with it stands on its own, put the tool on the stable position.
19. When using the tool with accessories, make sure that the accessories attached to the tool firmly.
20. Use Makita's genuine accessories.
21. Do not take the tool as a blower.
22. Indication: Battery is partially charged when delivered. The battery has to be fully charged to ensure the battery power before first time usage. Battery pack has to be removed from the tool for charging.
23. Battery can be charged at any time which will not shorten its lifetime. Any discontinue during charging will not damage the battery either.

Important safety instructions for battery cartridge

1. Before using battery cartridge, read all instructions and cautionary markings on (1) battery charger, (2) battery, and (3) product using battery.
2. Do not disassemble or tamper with the battery cartridge. It may result in a fire, excessive heat, or explosion.
3. If operating time has become excessively shorter, stop operating immediately. It may result in a risk of overheating, possible burns and even an explosion.
4. If electrolyte gets into your eyes, rinse them out with clear water and seek medical attention right away. It may result in loss of your eyesight.
5. Do not short the battery cartridge:
 - (1) Do not touch the terminals with any conductive material.
 - (2) Avoid storing battery cartridge in a container with other metal objects such as nails, coins, etc.
 - (3) Do not expose battery cartridge to water or rain.A battery short can cause a large current flow, overheating, possible burns and even a breakdown.
6. Do not store and use the tool and battery cartridge in locations where the temperature may reach or exceed 50 °C (122 °F).
7. Do not incinerate the battery cartridge even if it is severely damaged or is completely worn out. The battery cartridge can explode in a fire.
8. Do not nail, cut, crush, throw, drop the battery cartridge, or hit against a hard object to the battery cartridge. Such conduct may result in a fire, excessive heat, or explosion.
9. Do not use a damaged battery.
10. The contained lithium-ion batteries are subject to the Dangerous Goods Legislation requirements.

For commercial transports e.g. by third parties, forwarding agents, special requirement on packaging and labeling must be observed.

For preparation of the item being shipped, consulting an expert for hazardous material is required. Please also observe possibly more detailed national regulations.

Tape or mask off open contacts and pack up the battery in such a manner that it cannot move around in the packaging.
11. When disposing the battery cartridge, remove it from the tool and dispose of it in a safe place. Follow your local regulations relating to disposal of battery.
12. Use the batteries only with the products specified by Makita. Installing the batteries to non-compliant products may result in a fire, excessive heat, explosion, or leak of electrolyte.
13. If the tool is not used for a long period of time, the battery must be removed from the tool.

14. **During and after use, the battery cartridge may take on heat which can cause burns or low temperature burns. Pay attention to the handling of hot battery cartridges.**
15. **Do not touch the terminal of the tool immediately after use as it may get hot enough to cause burns.**
16. **Do not allow chips, dust, or soil stuck into the terminals, holes, and grooves of the battery cartridge.** It may cause heating, catching fire, burst and malfunction of the tool or battery cartridge, resulting in burns or personal injury.
17. **Unless the tool supports the use near high-voltage electrical power lines, do not use the battery cartridge near high-voltage electrical power lines.** It may result in a malfunction or breakdown of the tool or battery cartridge.
18. **Keep the battery away from children.**

SAVE THESE INSTRUCTIONS.

⚠ CAUTION: Only use genuine Makita batteries. Use of non-genuine Makita batteries, or batteries that have been altered, may result in the battery bursting causing fires, personal injury and damage. It will also void the Makita warranty for the Makita tool and charger.

Tips for maintaining maximum battery life

1. **Charge the battery cartridge before completely discharged. Always stop tool operation and charge the battery cartridge when you notice less tool power.**
2. **Never recharge a fully charged battery cartridge. Overcharging shortens the battery service life.**
3. **Charge the battery cartridge with room temperature at 10 °C - 40 °C (50 °F - 104 °F). Let a hot battery cartridge cool down before charging it.**
4. **When not using the battery cartridge, remove it from the tool or the charger.**
5. **Charge the battery cartridge if you do not use it for a long period (more than six months).**

PACKAGE CONTENT LIST

Check that the items listed below are included in the package.

- 1 Cordless Heat gun
- 1 Set of accessories (Some accessories may not be necessary depending on your purpose.)
- 1 Instruction manual

NOTE: When parts are missing or damaged, please contact your dealer.

PARTS DESCRIPTION

► Fig.1

1	Heating nozzle	2	Front cover
3	Lock off lever	4	Switch trigger
5	Lock on button	6	LED light
7	Hook	8	Hook release button
9	Air volume switch (1/2)	10	Temperature dial

ASSEMBLY



Attaching and detaching accessories





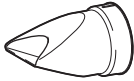
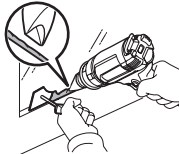
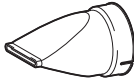
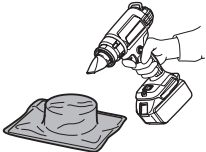

The heat gun can use with accessory or without the accessories according to various of heating purpose.

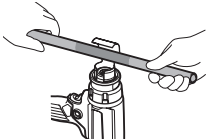
Attaching the accessory

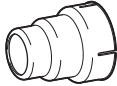
- Choose the appropriate nozzle according to the heating applications.
- Push the fitting end of the nozzle onto the heating nozzle.

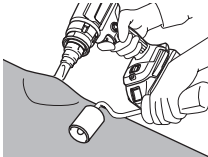
MOUNTING THE CORRECT ACCESSORY (IF APPLICABLE)

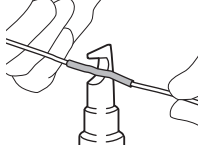
Shape and description	Example
Glass protection nozzle Protect windows when stripping frames 	Drying the putty on the window frame Removing putty from the window frame with the scraper (optional accessory) 
Wide-slot nozzle For heating spread over wider area 	Heat packaging for heat shrink films 
Reflector nozzle 	Heat shrinking for heat shrink tubes Bending of resin tube 

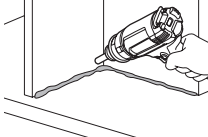
Shape and description	Example
Reduction nozzle For heating concentrated over small area 	Paint stripping with the scraper (optional accessory) 
Overlap welding nozzle (Optional accessory) 	Patching a vinyl sheet with the pressure roller (optional accessory) 
Solder sleeves reflector (Optional accessory) 	Heat shrinking for heat shrink tubes 
Welding nozzle (Optional accessory) 	For heating concentrated over small area 

⚠ WARNING: Ensure the power tool is switched off and battery cartridge is removed from the power tool before attaching the accessories.

Attaching the accessories with switch on or battery cartridge attached may cause the risk of accidents.

⚠ WARNING: Make sure to attach the accessories securely. Otherwise the accessory may fall off accidentally and cause burn injury.

Detaching the accessory

Turn the front cover in the direction of the arrow in the illustration, the accessory will be ejected. This allows you to remove nozzles without touching them while they are still hot.

► Fig.2

⚠ WARNING: Do not touch the accessory attached to or ejected from the heat gun immediately after use. Do not eject the accessory to any person or animal. The nozzle attachment gets extremely hot after use and cause risk burn injury.

⚠ WARNING: Do not eject the accessory to any surface that is flammable or easy to be melt. The nozzle attachment gets extremely hot after use and cause risk of fire or melting the surface.

⚠ WARNING: Use the identical accessories included in the original package or serviced by the dealer or service center. Use wrong or defective accessory may cause the hot air to flow backward and damage the tool and create a hazard.

Installing or removing battery cartridge

⚠ CAUTION: Always switch off the tool before installing or removing of the battery cartridge.

⚠ CAUTION: Hold the tool and the battery cartridge firmly when installing or removing battery cartridge.

Failure to hold the tool and the battery cartridge firmly may cause them to slip off your hands and result in damage to the tool and battery cartridge and a personal injury.

► Fig.3: 1. Red indicator 2. Button 3. Battery cartridge

To remove the battery cartridge, slide it from the tool while sliding the button on the front of the cartridge.

To install the battery cartridge, align the tongue on the battery cartridge with the groove in the housing and slip it into place. Insert it all the way until it locks in place with a little click. If you can see the red indicator as shown in the figure, it is not locked completely.

⚠ CAUTION: Always install the battery cartridge fully until the red indicator cannot be seen. If not, it may accidentally fall out of the tool, causing injury to you or someone around you.

⚠ CAUTION: Do not install the battery cartridge forcibly. If the cartridge does not slide in easily, it is not being inserted correctly.

OPERATION

NOTE: At first use of the heat gun, some smoke may emit from the nozzle. This is normal and will soon decrease.

Switching On and Off

Switching On

- Pull the lock off lever downwards and pull in the switch trigger to switch on tool.
- Press in the lock on button on the left with your thumb to keep the tool running.

Switching Off

- Release the switch trigger to stop.
- To stop the tool from the locked position, pull the switch trigger fully to unlock. Release the switch trigger to stop.

► Fig.4: 1. Lock off lever 2. Switch trigger 3. Lock on button

Temperature setting (DHG181)

The temperature is adjustable by turning the temperature dial. The dial is marked 1 (lowest temperature) to 6 (highest temperature).

Adjust to suitable temperature for your applications. The following table suggests setting for different applications.

Setting	Applications
1 (Ambient temperature)	Cooling the hot parts.
	Cooling the machines before changing the nozzle.
2 - 6	Drying paint and varnish.
	Removing stickers.
	Waxing and de-waxing.
	Shrinking PVC wrapping and insulation tubes.
	Thawing frozen pipes.
	Welding plastics.
Bending plastic pipes and sheets.	

Air volume setting (DHG181)

The air volume is adjustable by switching the air volume switch at position 1 or 2.

► Fig.5: 1. Air volume switch (1/2)

Using the tool with it stands on its own

This tool can be used with upright position or with the heat nozzle facing up as shown in the figure. When using the tool with it stands on its own, turn on the switch and then press in the lock on button to keep the tool running.

► Fig.6

⚠ WARNING: Only use the tool in either posture as shown. Turn off the switch before putting down the tool in other postures.

⚠ CAUTION: When using the tool with it stands on its own, put the tool on the stable position. Using the tool on unstable place or a place with a slope, the tool may fall down and cause an injury.

Cooling down

The heating nozzle and accessories became very hot during use. Let them cool down before attempting to move or store the tool.

⚠ CAUTION: After use, do not touch nozzle until it has had time to cool.

⚠ CAUTION: Do not leave work area until tool has cooled. Be alert for indications of concealed fire. Allow time for the tool to cool then clean and store the tool indoors out of children's reach.

FUNCTIONAL DESCRIPTION

LED light

⚠ CAUTION: Do not look in the light or see the source of light directly.

Pull the switch trigger to light up the lamp. The lamp keeps on lighting while the switch trigger is being pulled. The lamp goes out approximately 10 seconds after releasing the switch trigger.

NOTE: Use a dry cloth to wipe the dirt off the lens of the lamp. Be careful not to scratch the lens of lamp, or it may lower the illumination.

Hook

The hook allows you to hang the tool to your selected location.

1. Press the hook release button.
 2. Swing the hook outside.
- Fig.7: 1. Hook release button 2. Hook

To store the hook, swing the hook to the original position, and then push the hook into the tool until it clicks.

► Fig.8

Tool / battery protection system

The tool is equipped with a tool/battery protection system. This system automatically cuts off power to the motor to extend tool and battery life. The tool will automatically stop during operation if the tool or battery is placed under one of the following conditions.

Overdischarge protection

When the battery capacity becomes low, the tool stops automatically. If the product does not operate even when the switches are operated, remove the batteries from the tool and charge the batteries.

Protections against other causes

Protection system is also designed for other causes that could damage the tool and allows the tool to stop automatically. Take all the following steps to clear the causes, when the tool has been brought to a temporary halt or stop in operation.

1. Turn the tool off, and then turn it on again to restart.
2. Charge the battery(ies) or replace it/them with recharged battery(ies).
3. Let the tool and battery(ies) cool down.

If no improvement can be found by restoring protection system, then contact your local Makita Service Center.

Indicating the remaining battery capacity

Only for battery cartridges with the indicator

► Fig. 9: 1. Indicator lamps 2. Check button

Press the check button on the battery cartridge to indicate the remaining battery capacity. The indicator lamps light up for a few seconds.

Indicator lamps			Remaining capacity	
Lighted	Off	Blinking		
■	□	▧	75% to 100%	
■ ■ ■ ■				
■ ■ ■ □				50% to 75%
■ ■ □ □				25% to 50%
■ □ □ □				0% to 25%
▧ □ □ □				Charge the battery.
■ ■ □ □	↑ ↓	□ □ ■ ■	The battery may have malfunctioned.	

NOTE: Depending on the conditions of use and the ambient temperature, the indication may differ slightly from the actual capacity.

NOTE: The first (far left) indicator lamp will blink when the battery protection system works.

MAINTENANCE

CAUTION: Always be sure that the tool is switched off and the battery cartridge is removed before attempting to perform inspection or maintenance.

NOTICE: Never use gasoline, benzine, thinner, alcohol or the like. Discoloration, deformation or cracks may result.

To maintain product SAFETY and RELIABILITY, repairs, any other maintenance or adjustment should be performed by Makita Authorized or Factory Service Centers, always using Makita replacement parts.

The tool has been designed to operate over a long period of time with a minimum of maintenance. Continuous satisfactory operation depends upon proper care and regular cleaning of the tool.

Lubrication

No lubrication is needed for this product.

Cleaning

- Keep the ventilation openings and switch trigger clean and free of foreign materials.
- Clean the tool with soft cloth periodically and preferably after each time of use.

OPTIONAL ACCESSORIES

CAUTION: These accessories or attachments are recommended for use with your Makita tool specified in this manual. The use of any other accessories or attachments might present a risk of injury to persons. Only use accessory or attachment for its stated purpose.

If you need any assistance for more details regarding these accessories, ask your local Makita Service Center.

- Nozzle
- Pressure roller
- Scraper
- Makita genuine battery and charger

NOTE: Some items in the list may be included in the tool package as standard accessories. They may differ from country to country.

OSTRZEŻENIE

- Informacje dla użytkowników w Europie:
Niniejsze urządzenie może być użytkowane przez dzieci w wieku powyżej 8 lat oraz przez osoby niebędące w pełni władz fizycznych lub umysłowych albo nieposiadające odpowiedniego doświadczenia ani wiedzy, o ile osoba odpowiedzialna za ich bezpieczeństwo zapewni odpowiedni nadzór i przekaze wskazówki dotyczące bezpiecznego użytkowania urządzenia oraz zagrożeń z nim związanych. Należy pilnować, aby dzieci nie bawiły się urządzeniem. Czyszczenie oraz konserwacja nie mogą być przeprowadzane przez dzieci bez nadzoru.
- Informacje dla użytkowników z regionów innych niż Europa:
Niniejsze urządzenie nie jest przeznaczone do użycia przez osoby (w tym dzieci) niebędące w pełni władz fizycznych, poznawczych lub umysłowych, bądź nieposiadające odpowiedniej wiedzy i doświadczenia, o ile osoba odpowiedzialna za ich bezpieczeństwo nie zapewni odpowiedniego nadzoru i nie przekaze wskazówek dotyczących użytkowania urządzenia. Należy pilnować, aby dzieci nie bawiły się urządzeniem.
- Szczegółowe informacje na temat środków ostrożności podczas konserwacji wykonywanej przez użytkownika zawiera rozdział „KONSERWACJA”.
- Korzystanie z urządzenia bez zachowania odpowiedniej ostrożności może doprowadzić do pożaru, dlatego
 - należy zachować ostrożność podczas korzystania z urządzenia w miejscach, w których obecne są materiały palne;
 - nie należy kierować urządzenia w to samo miejsce przez dłuższy czas;
 - nie należy korzystać z urządzenia w atmosferze wybuchowej;
 - należy zachować ostrożność, ponieważ ciepło może oddziaływać na materiały palne znajdujące się poza zakresem widoczności;
 - po zakończeniu użytkowania należy umieścić urządzenie na podstawie i przed schowaniem pozostawić do ostygnięcia;
 - nie należy pozostawiać włączonego urządzenia bez nadzoru.

Urządzenie jest zasilane akumulatorem. Akumulator jest ładowany po wyjęciu z urządzenia.

- Informacje na temat zalecanych akumulatorów zawiera rozdział „DANE TECHNICZNE”.
- Sposób montażu i demontażu akumulatora opisano w punkcie „Wkładanie i wyjmowanie akumulatora”.
- Jeśli zajdzie konieczność wyrzucenia akumulatora, należy wyjąć go z urządzenia i przekazać w bezpieczne miejsce. Postępować zgodnie z przepisami lokalnymi dotyczącymi usuwania akumulatorów.
- Jeśli urządzenie nie będzie używane przez dłuższy czas, należy wyjąć z niego akumulator.
- Nie doprowadzać do zwarcia akumulatora.

DANE TECHNICZNE

Model:	DHG180	DHG181
Napięcie znamionowe	Prąd stały 18 V	
Temperatura	550°C	Temperatura otoczenia — 550°C
Przepływ powietrza	200 l/min	1: 120 l/min 2: 200 l/min
Wymiary (dług. x szer. x wys.) z BL1860B	168 mm x 79 mm x 251 mm	173 mm x 79 mm x 255 mm
Ciężar netto	1,0–1,3 kg	1,0–1,4 kg

- W związku ze stale prowadzonym przez naszą firmę programem badawczo-rozwojowym niniejsze dane mogą ulec zmianom bez wcześniejszego powiadomienia.
- W innych krajach urządzenie może mieć odmienne parametry techniczne i może być wyposażone w inny akumulator.
- Masa może być różna w zależności od osprzętu, w tym akumulatora. W tabeli przedstawiona jest najlżejsza i najcięższa konfiguracja, zgodnie z procedurą EPTA 01/2014.

Kompatybilne akumulatory i ładowarki





Akumulator	BL1815N / BL1820B / BL1830B / BL1840B / BL1850B / BL1860B
Ładowarka	DC18RC / DC18RD / DC18RE / DC18SD / DC18SE / DC18SF / DC18SH

- Pewne z wymienionych powyżej akumulatorów i ładowarek mogą być niedostępne w regionie zamieszkania użytkownika.

⚠ OSTRZEŻENIE: Należy używać wyłącznie akumulatorów i ładowarek wymienionych powyżej. Używanie innych akumulatorów i ładowarek może stwarzać ryzyko wystąpienia obrażeń ciała lub pożaru.

Symbole

Poniżej pokazano symbole, jakie mogą być zastosowane na urządzeniu. Przed rozpoczęciem użytkowania należy zapoznać się z ich znaczeniem.

	Ostrzeżenie
	Nie używać opalarki w deszczu ani nie pozostawiać urządzenia na zewnątrz podczas opadów deszczu.
	Przeczytać instrukcję obsługi.
	Gorące powierzchnie — ryzyko oparzeń palców i dłoni.
	Dotyczy tylko państw UE Z uwagi na obecność w sprzęcie niebezpiecznych składników, zużyty sprzęt elektryczny, elektroniczny, akumulatory oraz baterie mogą powodować negatywny wpływ na środowisko i zdrowie ludzi. Nie wyrzucaj urządzeń elektrycznych, elektronicznych lub akumulatorów wraz z odpadami z gospodarstwa domowego! Zgodnie z Europejską Dyrektywą w sprawie zużytego sprzętu elektrycznego i elektronicznego oraz dotyczącą akumulatorów i baterii oraz zużytych akumulatorów i baterii, a także dostosowaniem ich do prawa krajowego, zużyte urządzenia elektryczne, elektroniczne, baterie i akumulatory, należy składować osobno i przekazywać do punktu selektywnej zbiórki odpadów komunalnych, działającego zgodnie z przepisami dotyczącymi ochrony środowiska. Informuje o tym symbol przekreślonego kołowego kontenera na odpady umieszczony na sprzęcie.

Przeznaczenie

Opalarka akumulatorowa jest przeznaczona do różnych zastosowań związanych z ogrzewaniem, takich jak kurczenie ciepłone folii i rur termokurczliwych, lutowanie lub usuwanie lutowania elementów elektronicznych, usuwanie taśm samoprzylepnych lub naklejek, luzowanie zardzewiałych nakrętek i śrub, kształtowanie części plastikowych, suszenie, stapianie i rozmarzanie itp.

OSTRZEŻENIA DOTYCZĄCE BEZPIECZEŃSTWA

Ogólne zasady bezpiecznej eksploatacji elektronarzędzi

⚠ OSTRZEŻENIE: Należy zapoznać się z ostrzeżeniami dotyczącymi bezpieczeństwa, instrukcjami, ilustracjami i danymi technicznymi dołączonymi do tego elektronarzędzia. Niezastosowanie się do podanych poniżej instrukcji może prowadzić do porażenia prądem, pożaru i/lub poważnych obrażeń ciała.

Wszystkie ostrzeżenia i instrukcje należy zachować do wykorzystania w przyszłości.

Pojęcie „elektronarzędzie”, występujące w wymienionych tu ostrzeżeniach, odnosi się do elektronarzędzia zasilanego z sieci elektrycznej (z przewodem zasilającym) lub do elektronarzędzia akumulatorowego (bez przewodu zasilającego).

Bezpieczeństwo w miejscu pracy

1. **W miejscu pracy należy utrzymywać czystość i zadbać o dobre oświetlenie.** Nieporządek bądź słabe oświetlenie sprzyjają wypadkom.
2. **Nie uruchamiaj elektronarzędzia w otoczeniu zagrożonym wybuchem, w którym obecne są łatwopalne ciecze, gazy i pyły.** Elektronarzędzia elektryczne emitują iskry, które mogą spowodować zapłon pyłu lub gazu.
3. **Trzymaj dzieci oraz osoby postronne z dala podczas użytkowania elektronarzędzia.** Chwila nieuwagi może spowodować utratę panowania nad narzędziem.

Bezpieczeństwo elektryczne

1. **Wtyczki elektronarzędzi muszą pasować do gniazdek. W żadnym przypadku nie przerabiać wtyczki w żaden sposób. Nie stosować wtyczek rozgałęźnych w przypadku elektronarzędzi z uzziemieniem.** Oryginalne wtyczki i dopasowane odpowiadające im gniazdka zmniejszają ryzyko porażenia prądem.
2. **Unikać kontaktu ciała z powierzchniami uzziemionymi, takimi jak rury, grzejniki, kuchenki czy lodówki.** Ryzyko porażenia prądem jest większe, gdy ciało jest uzziemione.
3. **Nie wystawiać elektronarzędzi na deszcz ani wilgoć.** Woda dostająca się do elektronarzędzia zwiększa ryzyko porażenia prądem.
4. **Obchodź się z przewodem zasilającym w prawidłowy sposób. W żadnym przypadku nie używać przewodu zasilającego do przenoszenia czy ciągnięcia elektronarzędzia ani wyjmowania wtyczki z gniazda, ciągnąc za przewód. Trzymać przewód zasilający z daleka od źródeł ciepła, oleju, ostrych krawędzi i ruchomych obiektów.** Uszkodzone lub splątane przewody zasilające zwiększają ryzyko porażenia prądem.
5. **Podczas użytkowania elektronarzędzia na zewnątrz stosować przedłużacz przewodu odpowiedni do zastosowań na zewnątrz pomieszczeń.** Stosowanie przewodu odpowiedniego do użytku na zewnątrz pomieszczeń zmniejsza ryzyko porażenia prądem.
6. **Jeśli używanie elektronarzędzia w miejscu o dużej wilgotności jest nieuniknione, należy korzystać z zasilania zabezpieczonego wyłącznikiem różnicowo-prądowym (RCD).** Wyłącznik różnicowo-prądowy zmniejsza ryzyko porażenia prądem elektrycznym.

7. **Elektronarzędzia mogą wytwarzać pole elektromagnetyczne, które nie jest szkodliwe dla użytkownika.** Niemniej jednak, przed rozpoczęciem używania elektronarzędzia osoby korzystające z rozruszników serca lub innych urządzeń medycznych powinny skontaktować się z producentem tego urządzenia i/lub zasięgnąć opinii lekarza.

Bezpieczeństwo osobiste

1. **Trzymać się na baczności, patrzeć co się robi oraz zachowywać zdrowy rozsądek podczas pracy z elektronarzędziem. Nie używać elektronarzędzia, gdy jest się zmęczonym, pod wpływem narkotyków, alkoholu lub leków.** Moment nieuwagi podczas pracy z elektronarzędziem może spowodować poważne obrażenia ciała.
2. **Używać środków ochrony osobistej. Zawsze nosić okulary ochronne.** Odpowiednie środki ochrony, takie jak maska przeciwpyłowa, ochronne obuwie antypoślizgowe, kask czy ochronniki słuchu, dostosowane do panujących warunków, zmniejszają ryzyko obrażeń.
3. **Nie dopuszczać do przypadkowego uruchomienia. Przed podłączeniem do źródła zasilania i/lub akumulatora, podniesieniem lub przeniesieniem narzędzia należy sprawdzić, czy przełącznik znajduje się w pozycji wyłączenia.** Przeniesienie elektronarzędzi z palcem na przełączniku lub podłączanie przewodu zasilającego przy włączonym przełączniku grozi wypadkiem.
4. **Wyjąć wszystkie klucze regulacyjne i narzędzia przed uruchomieniem elektronarzędzia.** Pozostawienie klucza w obrotowej części elektronarzędzia może spowodować obrażenia ciała.
5. **Nie sięgać zbyt daleko. Zawsze stać na pewnym podłożu i trzymać równowagę.** Zapewnia to lepszą kontrolę nad elektronarzędziem w nieprzewidywanych sytuacjach.
6. **Nosić odpowiednią odzież. Nie nosić luźnych ubrań ani biżuterii. Trzymać włosy i odzież z dala od części ruchomych.** Luźna odzież, biżuteria i długie włosy mogą zostać pochwycone przez ruchome części.
7. **Jeśli urządzenia są wyposażone w podłączenie odsysania pyłu i funkcję zbierania, to należy je podłączyć i odpowiednio stosować.** Korzystanie z takich funkcji może ograniczyć zagrożenia powodowane przez pył.
8. **Nie należy pozwolić, aby doświadczenie zdobyte podczas częstego użytkowania wielu narzędzi przerodziło się w zadowolenie z siebie i ignorowanie zasad bezpiecznej obsługi narzędzia.** Nieostrożne postępowanie może w ułamku sekundy spowodować poważne obrażenia ciała.
9. **Należy zawsze nosić okulary ochronne, aby zabezpieczyć oczy przed urazami podczas użytkowania elektronarzędzi. Okulary ochronne muszą spełniać wymagania normy ANSI Z87.1 w USA, EN 166 w Europie oraz AS/NZS 1336 w Australii/Nowej Zelandii. Przepisy prawne obowiązujące w Australii/Nowej Zelandii wymagają również obowiązkowego stosowania osłony twarzy.**

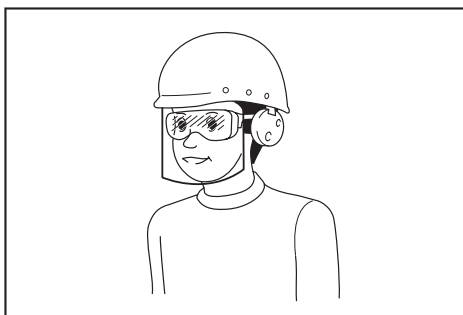

Odpowiedzialność za egzekwowanie używania odpowiednich środków ochrony osobistej przez operatorów narzędzi oraz inne osoby przebywające w bezpośrednim sąsiedztwie obszaru roboczego ponosi pracodawca.

Użytkowanie i utrzymywanie elektronarzędzia w dobrym stanie

1. **Nie przeciążać elektronarzędzia. Stosować elektronarzędzia odpowiednie dla danego zastosowania.** Odpowiednie elektronarzędzie wykona zadanie w sposób lepszy i bezpieczniejszy przy prędkości i obciążeniu, do jakich zostało zaprojektowane.
2. **Nie używać elektronarzędzia, jeśli nie działają funkcje przełącznika.** Elektronarzędzie, którego pracy nie można kontrolować przełącznikiem, może być niebezpieczne i należy je naprawić.
3. **Odłączyć wtyczkę elektronarzędzia od źródła zasilania i/lub akumulator, jeśli jest odłączany, przed przystąpieniem do jakiegokolwiek regulacji, wymiany akcesoriów czy odłożeniem do przechowywania.** Tego rodzaju zapobiegawcze środki bezpieczeństwa zmniejszają ryzyko przypadkowego uruchomienia elektronarzędzia.
4. **Przechowywać nieużywane elektronarzędzia poza dostępnym dzieci i nie dopuszczać osób niezaznajomionych z elektronarzędziem i niniejszą instrukcją obsługi.** Elektronarzędzia w niewprawnych rękach stanowią niebezpieczeństwo.
5. **Dbać o elektronarzędzia i akcesoria. Należy sprawdzić elektronarzędzie pod kątem niewidłowego ustawienia lub zablokowania elementów ruchomych, pękniętych części oraz innych usterek, które mogą mieć wpływ na jego działanie. Jeśli elektronarzędzie uszkodzi się, należy je naprawić przed ponownym użyciem.** Wiele wypadków jest powodowanych przez elektronarzędzia w złym stanie.
6. **Dbać o czystość i naostrzenie narzędzi tnących.** Odpowiednio utrzymane narzędzia tnące o ostrych krawędziach tnących nie są podatne na zakleszczenia i łatwiej je kontrolować.
7. **Używać elektronarzędzie, akcesoria, narzędzia itp. zgodnie z instrukcjami, biorąc pod uwagę warunki pracy oraz rodzaj pracy.** Stosowanie elektronarzędzia do zastosowań innych niż przewidziane może powodować zagrożenie.
8. **Utrzymywać rękojeści i powierzchnie chwytów suche, czyste i niezabrudzone olejem ani smarem.** Śliskie rękojeści i powierzchnie chwytów nie pozwalają na bezpieczne trzymanie narzędzia i jego kontrolę w nieoczekiwanych sytuacjach.

9. Podczas pracy z narzędziem nie wolno korzystać z materiałowych rękawic roboczych, gdyż mogą one zostać wciągnięte przez to narzędzie. Wciągnięcie rękawic w ruchome części urządzenia może wywołać obrażenia ciała.

Użytkowanie narzędzi akumulatorowych i dbałość o nie

1. **Akumulator należy ładować wyłącznie przy użyciu określonej przez producenta ładowarki.** Ładowarka przeznaczona do jednego typu akumulatora może stwarzać zagrożenie pożarowe, gdy będzie używana do ładowania innego akumulatora.
2. **Do zasilania elektronarzędzi używać tylko specjalnie do tego celu przeznaczonych akumulatorów.** Używanie innych akumulatorów może stwarzać ryzyko wystąpienia obrażeń ciała lub pożaru.
3. **Gdy akumulator nie jest używany, należy zabezpieczyć go przed kontaktem z metalowymi przedmiotami, typu spinacze, monety, klucze, gwoździe, wkręty lub innymi metalowymi drobiazgami, które mogą powodować zwarcie styków akumulatora.** Zwarcie styków akumulatora grozi poparzeniami lub pożarem.
4. **W niewłaściwych warunkach eksploatacji może dojść do wycieku elektrolitu z akumulatora. Nie należy go dotykać. W razie przypadkowego kontaktu należy przemyć skażoną skórę wodą. W przypadku dostania się elektrolitu do oczu należy dodatkowo skorzystać z porady lekarza.** Elektrolit z akumulatora może powodować podrażnienia lub poparzenia.
5. **Nie używać uszkodzonego lub przerobionego akumulatora ani narzędzia.** Uszkodzone lub przerobione akumulatory mogą działać w nieprzewidywalny sposób i spowodować pożar, wybuch lub obrażenia ciała.
6. **Nie wystawiać akumulatora ani narzędzia na działanie ognia ani nadmiernej temperatury.** Narażenie na ogień lub temperaturę wyższą niż 130°C może spowodować wybuch.
7. **Przestrzegać wszystkich instrukcji ładowania i nie ładować akumulatora ani narzędzia w temperaturze wykraczającej poza zakres określony w instrukcji.** Nieprawidłowe ładowanie lub temperatury wykraczająca poza określony zakres mogą spowodować uszkodzenie akumulatora oraz wzrost zagrożenia pożarem.

Serwis

1. **Elektronarzędzie powinno być serwisowane przez wykwalifikowany personel, z użyciem wyłącznie oryginalnych części zamiennych.** Zapewni to zachowanie bezpieczeństwa pracy z elektronarzędziem.
2. **Nie wolno naprawiać uszkodzonych akumulatorów.** Naprawa akumulatorów powinna być wykonywana wyłącznie przez producenta lub autoryzowane punkty usługowe.
3. **Przestrzegać instrukcji smarowania i wymiany akcesoriów.**

Ostrzeżenia dotyczące bezpieczeństwa dla opalarki akumulatorowej

1. **Nieprawidłowe użycie opalarki może stworzyć ryzyko pożaru.**
2. **Nie używać narzędzia jako suszarki do włosów.**
3. **Nigdy nie należy pozostawiać uruchomionej opalarki bez nadzoru.**
4. **Nie używać opalarki w miejscach o dużej wilgotności oraz w miejscach, w których obecne są materiały lub substancje palne lub wybuchowe.**
5. **Przed przystąpieniem do pracy sprawdzić miejsce wykonywania prac. Nie używać narzędzia bez upewnienia się, że jest to bezpieczne.**
6. **W miejscu pracy należy zapewnić odpowiednią wentylację.** Podczas pracy z niektórymi materiałami może być wytwarzany trujący dym.
7. **Kiedy opalarka jest uruchomiona lub w krótkim czasie po jej wyłączeniu nie należy dotykać końcówki ani akcesoriów przymocowanych do końcówki, ponieważ są one bardzo gorące. Należy poczekać, aż końcówka i akcesoria całkowicie ostygną.**
8. **Nie patrzeć w końcówkę opalarki podczas pracy.**
9. **Kiedy opalarka jest uruchomiona lub w krótkim czasie po jej wyłączeniu nie należy dopuszczać do zetknięcia końcówki opalarki z jakimkolwiek przedmiotem lub materiałem łatwopalnym, łatwotopliwym lub ulegającym zniszczeniu pod wpływem ciepła.**
10. **Przed założeniem lub zdjęciem końcówki należy poczekać, aż końcówka wystarczająco ostygnie.**
11. **Po użyciu postawić narzędzie lub skierować końcówkę grzewczą w górę przed ostygnięciem.**
12. **Przed przeniesieniem lub umieszczeniem w miejscu przechowywania należy zawsze wyłączyć opalarkę, odłączyć jej źródło zasilania i pozostawić ją do całkowitego ostygnięcia.**
13. **Nigdy nie zatykać wlotu powietrza ani otworów wentylacyjnych.** W przeciwnym razie opalarka może się bardzo nagrzać i może ulec uszkodzeniu.
14. **Nie dopuszczać do upuszczenia jakichkolwiek przedmiotów do końcówki opalarki.** Może to spowodować zwarcie lub przegrzanie.
15. **Nigdy nie kierować opalarki w stronę innych osób lub łatwopalnych przedmiotów.**
16. **Ogrzewać powoli, przesuwając opalarkę w górę i w dół oraz w lewo i w prawo. Nie należy kierować urządzenia w to samo miejsce przez dłuższy czas.**
17. **Usunąć farbę z końcówki; może dojść do zapłonu.**
18. **Gdy używane narzędzie ma stać samo, należy je umieścić w stabilnym położeniu.**
19. **Podczas korzystania z narzędzia razem z akcesoriami należy upewnić się, czy akcesoria są dokładnie przymocowane do narzędzia.**
20. **Używać oryginalnych akcesoriów firmy Makita.**
21. **Nie używać narzędzia jako dmuchawy.**
22. **Wskazanie: Po dostawie akumulator jest częściowo naładowany. Przed użyciem po raz pierwszy konieczne jest naładowanie akumulatora do pełna. Przed naładowaniem należy wymontować akumulator z narzędzia.**
23. **Akumulator można ładować w dowolnym czasie, co nie skróci jego żywotności. Przerwanie ładowania nie spowoduje uszkodzenia akumulatora.**

Ważne zasady bezpieczeństwa dotyczące akumulatora

1. Przed użyciem akumulatora zapoznać się ze wszystkimi instrukcjami i znakami ostrzegawczymi na (1) ładowarce, (2) akumulatorze i (3) produkcie, w którym będzie używany akumulator.
2. Nie rozmontowywać ani modyfikować akumulatora. Może to spowodować pożar, przegrzanie lub wybuch.
3. Jeśli czas działania uległ znacznemu skróceniu, należy natychmiast przerwać pracę. Może bowiem dojść do przegrzania, ewentualnych poparzeń, a nawet eksplozji.
4. W przypadku przedostania się elektrolitu do oczu, przemyć je czystą wodą i niezwłocznie uzyskać pomoc lekarską. Może on bowiem spowodować utratę wzroku.
5. Nie doprowadzać do zwarcia akumulatora:
 - (1) Nie dotykać styków materiałami przewodzącymi prąd.
 - (2) Unikać przechowywania akumulatora w pojemniku z metalowymi przedmiotami, takimi jak gwoździe, monety itp.
 - (3) Chronić akumulator przed deszczem lub wodą.

Zwarcie prowadzi do przepływu prądu elektrycznego o dużym natężeniu i przegrzania akumulatora, co w konsekwencji może grozić poparzeniami a nawet awarią urządzenia.

6. Narzędzia i akumulatora nie wolno przechowywać ani używać w miejscach, w których temperatura osiąga bądź przekracza 50°C (122°F).
7. Akumulatorów nie wolno spalać, również tych poważnie uszkodzonych lub całkowicie zużytych. Akumulator może eksplodować w ogniu.
8. Nie należy przecinać ani zginać akumulatora, wbijać w niego gwoździ, rzucać nim, upuszczać, ani uderzać akumulatorem o twarde obiekty. Takie działanie może spowodować pożar, przegrzanie lub wybuch.
9. Nie wolno używać uszkodzonego akumulatora.
10. Stanowiące wyposażenie akumulatory litowo-jonowe podlegają przepisom dotyczącym produktów niebezpiecznych.

Na potrzeby transportu komercyjnego, np. świadczonego przez firmy trzecie czy spedycyjne, należy przestrzegać specjalnych wymagań w zakresie pakowania i oznaczania etykietami. Przygotowanie produktu do wysyłki wymaga skonsultowania się ze specjalistą ds. materiałów niebezpiecznych. Należy także przestrzegać przepisów krajowych, które mogą być bardziej szczegółowe. Zakleić taśmą lub zaślepić otwarte styki akumulatora oraz zabezpieczyć go, aby nie mógł się przesuwać w opakowaniu.
11. Jeśli zajdzie konieczność utylizacji akumulatora, należy wyjąć go z narzędzia i przekazać w bezpieczne miejsce. Postępować zgodnie z przepisami lokalnymi dotyczącymi utylizacji akumulatorów.

12. Używać akumulatorów tylko z produktami określonymi przez firmę Makita. Zastosowanie akumulatorów w niezgodnych produktach może spowodować pożar, przegrzanie, wybuch lub wyciek elektrolitu.
13. Jeśli narzędzie nie będzie używane przez dłuższy czas, należy wyjąć z niego akumulator.
14. Przed użyciem akumulatora i po jego użyciu akumulator może pozostawać nagrzwany, co może spowodować poparzenia lub poparzenia w niskiej temperaturze. Z gorącym akumulatorem należy obchodzić się ostrożnie.
15. Nie należy dotykać styku narzędzia bezpośrednio po jego użyciu, ponieważ może on być na tyle gorący, że spowoduje oparzenia.
16. Nie należy dopuszczać, aby wióry, kurz lub brud gromadziły się na stykach, w otworach i rowkach akumulatora. Może to doprowadzić do przegrzania, pożaru, wybuchu lub uszkodzenia narzędzia lub akumulatora, co może spowodować oparzenia lub obrażenia ciała.
17. Jeśli narzędzie nie jest przeznaczone do użytku w pobliżu linii wysokiego napięcia, nie należy korzystać z akumulatora w ich sąsiedztwie. Może to spowodować nieprawidłowości w działaniu lub uszkodzenie narzędzia lub akumulatora.
18. Przechowywać akumulator w miejscu niedostępnym dla dzieci.

ZACHOWAĆ NINIEJSZE INSTRUKCJE.

▲PRZESTROGA: Używać wyłącznie oryginalnych akumulatorów firmy Makita. Używanie nieoryginalnych akumulatorów firm innych niż Makita lub akumulatorów, które zostały zmodyfikowane, może spowodować wybuch akumulatora i pożar, obrażenia ciała oraz zniszczenie mienia. Stanowi to również naruszenie warunków gwarancji firmy Makita dotyczących narzędzia i ładowarki.

Wskazówki dotyczące zachowania maksymalnej trwałości akumulatora

1. Akumulator należy naładować zanim zostanie do końca rozładowany. Po zauważeniu spadku mocy narzędzia należy przerwać pracę i naładować akumulator.
2. Nie wolno ładować powtórnie w pełni naładowanego akumulatora. Przeładowanie akumulatora skracza jego trwałość.
3. Akumulator należy ładować w temperaturze pokojowej w przedziale 10–40°C (50–104°F). W przypadku gorącego akumulatora przed przystąpieniem do ładowania należy poczekać, aż ostygnie.
4. Jeśli akumulator nie jest używany, należy go wyjąć z narzędzia lub ładowarki.
5. Akumulatory niklowo-wodorkowe należy naładować po okresie długiego nieużytkowania (dłuższego niż sześć miesięcy).

LISTA ELEMENTÓW PAKIETU

Należy sprawdzić, czy pakiet zawiera elementy wymienione poniżej.

- 1 Opalarka akumulatorowa
- 1 Zestaw akcesoriów (niektóre akcesoria mogą nie być wymagane, w zależności od zastosowania)
- 1 Instrukcja obsługi

WSKAZÓWKA: W razie braku części lub ich uszkodzenia należy skontaktować się z dystrybutorem.

OPIS CZĘŚCI

► Rys.1

1	Końcówka grzewcza	2	Pokrywa przednia
3	Dźwignia blokady włączenia	4	Spust przełącznika
5	Przycisk blokady	6	Lampka LED
7	Zaczep	8	Przycisk zwolnienia zaczepu
9	Przełącznik przepływu powietrza (1/2)	10	Pokrętko regulacji temperatury

MONTAŻ

Zakładanie i zdejmowanie akcesoriów

Opalarka może być używana z akcesoriami lub bez akcesoriów, w zależności od zastosowania.

Zakładanie akcesoriów

- Należy wybrać odpowiednią końcówkę, w zależności od zastosowania ogrzewania.
- Wcisnąć koniec mocujący końcówki na końcówkę grzewczą.

ZAKŁADANIE ODPOWIEDNICH AKCESORIÓW (O ILE MA TO ZASTOSOWANIE)

Kształt i opis	Przykład
Końcówka zabezpieczająca szkło Zabezpieczenie szyb podczas usuwania powłoki z ram	Suszenie kitu w ramie okna Usuwanie kitu z ramy okna za pomocą skrobaka (akcesorium opcjonalne)
	
Końcówka z szeroką szczeliną Rozprowadzanie ciepła na szerszej powierzchni	Pakowanie termiczne z użyciem folii termokurczliwych
	
Końcówka do kształtowania	Kurczenie ciepłe rur termokurczliwych Wyginanie rur z żywicy
	
Końcówka redukcyjna Skoncentrowane rozprowadzanie ciepła na małej powierzchni	Usuwanie farby za pomocą skrobaka (akcesorium opcjonalne)
	
Końcówka do spawania na zakładkę (akcesorium opcjonalne)	Łączenie arkuszy winylowych z użyciem wałka dociskającego (akcesorium opcjonalne)
	
Końcówka do kształtowania rur termokurczliwych (akcesorium opcjonalne)	Kurczenie ciepłe rur termokurczliwych
	

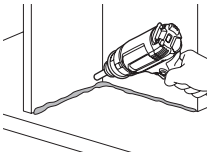
Kształt i opis	Przykład
Końcówka do spawania <i>(akcesorium opcjonalne)</i> 	Skoncentrowane rozprzewadzenie ciepła na małej powierzchni 

⚠️ OSTRZEŻENIE: Przed założeniem akcesoriów należy upewnić się, czy elektronarzędzie jest wyłączone i czy wyjęto z niego akumulator. Zakładanie akcesoriów z włączonym zasilaniem lub włożonym akumulatorem może być przyczyną wypadków.

⚠️ OSTRZEŻENIE: Należy upewnić się, czy akcesoria są prawidłowo zamocowane. W przeciwnym razie akcesorium może przypadkowo wypaść i spowodować oparzenia.

Zdejmowanie akcesoriów

Przekreść przednią pokrywę w kierunku wskazanym przez strzałkę na rysunku — akcesorium zostanie wysunięte. Dzięki temu możliwe jest wyjęcie końcówek bez ich dotykania, kiedy są jeszcze gorące.

► **Rys.2**

⚠️ OSTRZEŻENIE: Nie należy dotykać akcesoriów zamocowanych na opalارce lub wysuniętych z opalarki bezpośrednio po jej użyciu. Nie wysuwaj akcesoriów, jeśli są skierowane w stronę osób lub zwierząt. Po użyciu końcówka jest bardzo gorąca i może spowodować oparzenia.

⚠️ OSTRZEŻENIE: Nie wysuwaj akcesoriów na powierzchnię, która jest łatwopalna lub łatwopłiwa. Po użyciu końcówka jest bardzo gorąca i może spowodować pożar lub stopienie powierzchni.

⚠️ OSTRZEŻENIE: Należy używać akcesoriów identycznych jak te zawarte w oryginalnym opakowaniu lub serwisowanych przez dystrybutora lub centrum serwisowe. Użycie nieprawidłowych lub uszkodzonych akcesoriów może spowodować wydmuchiwanie gorącego powietrza do tyłu i uszkodzenie narzędzia, co stwarza niebezpieczeństwo.

Wkładanie i wyjmowanie akumulatora

⚠️ PRZESTROGA: Przed włożeniem lub wyjęciem akumulatora należy zawsze wyłączyć narzędzie.

⚠️ PRZESTROGA: Podczas wkładania lub wyjmowania akumulatora należy mocno trzymać narzędzie i akumulator. W przeciwnym razie mogą się one wyslizgnąć z rąk, powodując uszkodzenie narzędzia lub akumulatora i obrażenia ciała.

► **Rys.3:** 1. Czerwony wskaźnik 2. Przycisk 3. Akumulator

Aby wyjąć akumulator, przesunąć przycisk znajdujący się w przedniej jego części i wysunąć akumulator.

Aby włożyć akumulator, wyrównać występ na akumulatorze z rowkiem w obudowie i wsunąć go na swoje miejsce. Akumulator należy wsunąć do oporu, aż się zatrzaśnie na miejscu, co jest sygnalizowane delikatnym kliknięciem. Jeśli jest widoczny czerwony wskaźnik pokazany na rysunku, akumulator nie został całkowicie zablokowany.

⚠️ PRZESTROGA: Akumulator należy włożyć do końca, tak aby czerwony wskaźnik nie był widoczny. W przeciwnym razie może przypadkowo wypaść z narzędzia, powodując obrażenia operatora lub osób postronnych.

⚠️ PRZESTROGA: Nie wkładać akumulatora na siłę. Jeśli akumulator nie daje się swobodnie wsunąć, oznacza to, że został włożony nieprawidłowo.

DZIAŁANIE

WSKAZÓWKA: W przypadku użycia opalarki po raz pierwszy z końcówki może wylatywać dym. Jest to normalne i po jakimś czasie zjawisko to przestanie występować.

Włączanie i wyłączanie

Włączanie

- Przesunąć dźwignię blokady włączenia w dół i pociągnąć za spust przełącznika, aby włączyć narzędzie.
- Kciukiem nacisnąć przycisk blokady po lewej stronie, aby narzędzie pozostawało uruchomione.

Wyłączanie

- W celu zatrzymania narzędzia zwolnić spust przełącznika.
- Aby odblokować narzędzie, należy pociągnąć do oporu spust przełącznika. W celu zatrzymania narzędzia zwolnić spust przełącznika.

► **Rys.4:** 1. Dźwignia blokady włączenia 2. Spust przełącznika 3. Przycisk blokady

Nastawa temperatury (DHG181)

Temperaturę można regulować za pomocą pokrętki regulacji temperatury. Na pokrętkę oznaczone są pozycje od 1 (najniższa temperatura) do 6 (najwyższa temperatura).

Temperaturę należy wyregulować odpowiednio do zastosowania. W poniższej tabeli przedstawiono zalecenia dotyczące nastawy dla różnych zastosowań.

Nastawa	Zastosowanie
1 (Temperatura otoczenia)	Chłodzenie gorących części.
	Chłodzenie maszyn przed wymianą końcówki.
2–6	Suszenie farby i lakieru.
	Usuwanie naklejek.
	Nakładanie i usuwanie wosku.
	Kurczenie opakowań z PVC i rur izolacyjnych.
	Rozmrażanie zamrożonych rur.
	Zgrzewanie tworzyw sztucznych.
Kształtowanie rur i arkuszy z tworzywa sztucznego.	

Ustawienia przepływu powietrza (DHG181)

Przepływ powietrza można wyregulować za pomocą przełącznika przepływu powietrza ustawianego w położeniu 1 lub 2.

► **Rys.5:** 1. Przełącznik przepływu powietrza (1/2)

Użycie narzędzia stojącego samodzielnie

Narzędzie może być używane po ustawieniu go pionowo lub z końcówką grzewczą skierowaną w stronę przedstawioną na rysunku.

W przypadku użycia narzędzia stojącego samodzielnie włączyć przełącznik i nacisnąć przycisk blokady, aby narzędzie pozostało uruchomione.

► **Rys.6**

▲ OSTRZEŻENIE: Narzędzia należy używać tylko w przedstawionym położeniu. Przed ustawieniem narzędzia w innym położeniu należy wyłączyć przełącznik.

▲ PRZESTROGA: Gdy używane narzędzie ma stać samodzielnie, należy je umieścić w stabilnym położeniu. Użycie narzędzia w niestabilnym miejscu lub w miejscu pochyłym może spowodować upadek narzędzia i doprowadzić do obrażeń.

Stygnięcie

Końcówka grzewcza i akcesoria bardzo się nagrzewają podczas pracy. Przed podjęciem próby przeniesienia lub przed schowaniem narzędzia należy pozostawić je do ostygnięcia.

▲ PRZESTROGA: Po zakończeniu pracy nie należy dotykać końcówki przed jej ostygnięciem.

▲ PRZESTROGA: Nie należy opuszczać miejsca pracy zanim narzędzie ostygnie. Zachować ostrożność, zwracając uwagę na oznaki możliwego utajonego ognia. Poczekać, aż narzędzie ostygnie, a następnie oczyścić i schować narzędzie w pomieszczeniu zamkniętym, poza zasięgiem dzieci.

OPIS DZIAŁANIA

Lampka LED

▲ PRZESTROGA: Nie patrzeć na światło ani bezpośrednio na źródło światła.

W celu włączenia lampki należy pociągnąć za spust przełącznika. Lampka świeci, dopóki spust przełącznika jest naciskany. Lampka wyłącza się po około 10 s od zwolnienia spustu przełącznika.

WSKAZÓWKA: Aby usunąć zabrudzenia z klosza lampki, należy użyć suchej szmatki. Uważać, aby nie zarysować klosza lampki, gdyż może to zmniejszyć natężenie oświetlenia.

Zaczepek

Zaczepek umożliwia zawieszenie narzędzia w wybranym miejscu.

1. Należy nacisnąć przycisk zwolnienia zaczepek.
2. Odchylić zaczepek na zewnątrz.

► **Rys.7:** 1. Przycisk zwolnienia zaczepek 2. Zaczepek

Aby schować zaczepek, należy odchylić go do oryginalnego położenia, a następnie wcisnąć zaczepek w narzędzie, aż będzie słychać kliknięcie.

► **Rys.8**

Układ zabezpieczenia narzędzia/akumulatora

Narzędzie jest wyposażone w układ zabezpieczenia narzędzia/akumulatora. Układ automatycznie odcina zasilanie silnika w celu wydłużenia trwałości narzędzia i akumulatora. Narzędzie zostanie automatycznie zatrzymane podczas pracy w następujących sytuacjach związanych z narzędziem lub akumulatorem. Niektóre sytuacje zostaną wskazane poprzez włączenie się odpowiednich wskaźników.

Zabezpieczenie przed nadmiernym rozładowaniem

Gdy poziom naładowania akumulatora spadnie, narzędzie zostanie automatycznie zatrzymane. Jeśli produkt nie działa pomimo włączenia przełączników, należy wyjąć akumulatory z narzędzia i naładować je.

Inne zabezpieczenia

Układ zabezpieczający jest przeznaczony do ochrony przed innymi przyczynami, które mogą doprowadzić do uszkodzenia narzędzia i umożliwić automatyczne zatrzymanie narzędzia. Należy wykonać poniższe kroki, aby usunąć przyczyny tymczasowego wstrzymania lub zatrzymania pracy narzędzia.

1. Wyłączyć narzędzie, a następnie włączyć je ponownie w celu zrestartowania.
2. Naładować akumulatory lub zastąpić je (lub jeden z nich) naładowanymi akumulatorami.
3. Pozostawić narzędzie i akumulator (akumulatory) do ostygnięcia.

Jeśli przywrócenie działania układu zabezpieczającego nie przynosi pozytywnych efektów, należy skontaktować się z centrum serwisowym Makita.

Wskazanie stanu naładowania akumulatora

Tylko w przypadku akumulatorów ze wskaźnikami

► **Rys.9:** 1. Lampki wskaźnika 2. Przycisk kontrolny
Nacisnąć przycisk kontrolny na akumulatorze w celu wyświetlenia stanu naładowania akumulatora. Lampki wskaźnika zaświecą się przez kilka sekund.

Lampki wskaźnika			Pozostała energia akumulatora
Świeci się	Wyłączony	Miga	
			75–100%
			50–75%
			25–50%
			0–25%
			Naładować akumulator.
			Akumulator może nie działać poprawnie.

WSKAZÓWKA: Zależnie od warunków użytkowania i temperatury otoczenia, wskaźwany poziom może nieznacznie się różnić od rzeczywistego stanu naładowania akumulatora.

WSKAZÓWKA: Pierwsza (skrajnie po lewej stronie) lampka wskaźnika miga, gdy układ zabezpieczenia akumulatora jest aktywny.

KONSERWACJA

PRZESTROGA: Przed przystąpieniem do przeglądu narzędzia lub jego konserwacji upewnić się, że jest ono wyłączone, a akumulator wyjęty.

UWAGA: Nie stosować benzyny, rozpuszczalników, alkoholu itp. środków. Mogą one powodować odbarwienia, odkształcenia lub pęknięcia.

W celu zachowania odpowiedniego poziomu BEZPIECZEŃSTWA i NIEZAWODNOŚCI produktu wszelkie naprawy i różnego rodzaju prace konserwacyjne lub regulacje powinny być przeprowadzane przez autoryzowany lub fabryczny punkt serwisowy narzędzi Makita, zawsze z użyciem oryginalnych części zamiennych Makita.

Narzędzie jest przeznaczone do długotrwałej eksploatacji przy minimalnych wymogach w zakresie konserwacji. Ciągła praca z zadowalającą wydajnością zależy od utrzymania narzędzia w dobrym stanie i systematycznego czyszczenia go.

Smarowanie

Produkt nie wymaga smarowania.

Czyszczenie

- Utrzymywać otwory wentylacyjne i spust przełącznika w czystości i usuwać z nich ciała obce.
- Narzędzie należy czyścić systematycznie miękką ściereczką oraz po każdym użyciu (zalecane).

AKCESORIA OPCJONALNE

PRZESTROGA: Zaleca się stosowanie wymienionych akcesoriów i przystawek razem z narzędziem Makita opisanym w niniejszej instrukcji. Stosowanie innych akcesoriów lub przystawek może być przyczyną obrażeń ciała. Akcesoria lub przystawki należy wykorzystywać tylko zgodnie z ich przeznaczeniem.

W razie potrzeby wszelkiej pomocy i szczegółowych informacji na temat niniejszych akcesoriów udzieli Państwu lokalne punkty serwisowe Makita.

- Końcówka
- Walek dociskający
- Skrobak
- Oryginalny akumulator i ładowarka firmy Makita

WSKAZÓWKA: Niektóre pozycje znajdujące się na liście mogą być dołączone do pakietu narzędziowego jako akcesoria standardowe. Mogą to być różne pozycje, w zależności od kraju.

FIGYELMEZTETÉS

- Európai felhasználóknak:
A készüléket használhatják 8 éven felüli gyermekek és csökkent fizikai vagy értelmi képességű személyek, illetve olyanok, akiknek nincs meg a tapasztalatuk és tudásuk ehhez, ha a biztonságos használat érdekében felügyelik őket, és ismertetik velük a lehetséges veszélyeket. Gyermekek ne játszanak a készülékkel. A készülék tisztítását és karbantartását felügyelet nélküli gyermekek ne végezzék.
- Európán kívüli területek felhasználói részére:
A készüléket nem használhatják csökkent fizikai, érzékelési vagy értelmi képességű személyek (a gyerekeket is beleértve), vagy akiknek nincs meg a tapasztalatuk és tudásuk ehhez; kivéve, ha a biztonságért felelős személy a használatra megtanítja, vagy a használat közben felügyeli őket. Ügyeljen rá, hogy gyermekek ne játszhasználnak a készülékkel.
- A felhasználói karbantartás során követendő óvintézkedések részleteit lásd a „KARBANTARTÁS” fejezetben.
- Tűz keletkezhet, ha a készüléket nem körültekintően használják, ezért
 - legyen óvatos, ha a készüléket olyan helyen használja, ahol éghető anyag található;
 - ne alkalmazza hosszú ideig ugyanarra a helyre;
 - ne használja robbanásveszélyes környezetben;
 - gondoljon rá, hogy hő adódhat át olyan éghető anyagoknak, amelyek nem láthatók;
 - használat után helyezze a készüléket az állványára, és tárolás előtt hagyja lehűlni;
 - ne hagyja a készüléket őrizetlenül, amikor be van kapcsolva.

Ez egy akkumulátorral működtetett készülék. Az akkumulátor a készülékből kivéve tölthető.

- Az akkumulátor típusreferenciáját lásd a „MŰSZAKI ADATOK” fejezetben.
- Az akkumulátor eltávolításának vagy felszerelésének módjáról lásd a „Az akkumulátor behelyezése és eltávolítása”.
- Az akkumulátor ártalmatlanításakor vegye ki azt a készülékből, és ártalmatlanítsa egy biztonságos helyen. Az akkumulátor ártalmatlanításakor tartsa be a helyi előírásokat.
- Ha a készülék hosszabb ideig nincs használatban, az akkumulátort ki kell venni a készülékből.
- Ne zárja rövidre az akkumulátort.

RÉSZLETES LEÍRÁS

Típus:	DHG180	DHG181
Névleges feszültség	18 V, egyenáram	
Hőmérséklet	550 °C	Környezeti hőmérséklet - 550 °C
Levegőmennyiség	200 L/min	1: 120 L/min 2: 200 L/min
Méreték (H x Sz x M) BL1860B-el	168 mm x 79 mm x 251 mm	173 mm x 79 mm x 255 mm
Nettó tömeg	1,0 - 1,3 kg	1,0 - 1,4 kg

- Folyamatos kutató- és fejlesztőprogramunk eredményeként az itt felsorolt tulajdonságok figyelmeztetés nélkül megváltozhatnak.
- A műszaki adatok és az akkumulátor országoként változhatnak.
- A súly a felszerelt tartozékoktól függően változhat, az akkumulátort is beleértve. Az EPTA 01/2014 eljárás szerint meghatározott legnehezebb, illetve legkönnyebb kombináció a táblázatban látható.

Alkalmazható akkumulátorok és töltők

Akkumulátor	BL1815N / BL1820B / BL1830B / BL1840B / BL1850B / BL1860B
Töltő	DC18RC / DC18RD / DC18RE / DC18SD / DC18SE / DC18SF / DC18SH

- Lakóhelyétől függően előfordulhat, hogy a fent felsorolt akkumulátorok és töltők nem érhetők el.

▲ FIGYELMEZTETÉS: Csak a fentiekben felsorolt akkumulátorokat és töltőket használja. Bármilyen más akkumulátor vagy töltő használata sérüléseket és/vagy tüzet okozhat.

Szimbólumok

A következőkben a berendezésen esetleg használt jelképek láthatók. A szerszám használata előtt bizonyosodjon meg arról hogy helyesen értelmezi a jelentésüket.



Figyelmeztetés



Ne használja esőben, vagy ne hagyja a hőlégfúvó pisztolyt kültéren, amikor esik.



Olvassa el a használati utasítást.



Forró felületek – ujjak és kéz égésveszélye.



Ni-MH
Li-Ion

Csak EU-tagállamok számára Mivel a berendezésben veszélyes alkatrészek vannak, az elektromos és elektronikus berendezések, akkumulátorok és elemek hulladékai negatív hatással lehetnek a környezetre és az emberi egészségre. Az elektromos és elektronikus készülékeket vagy akkumulátorokat ne dobja a háztartási szemétkorba!

Az elektromos és elektronikus berendezések hulladékairól és az akkumulátorokról és elemekről, valamint az akkumulátorok és elemek hulladékáról szóló európai irányelvnek, valamint a nemzeti jogszabályokhoz történő adaptálásának megfelelően a használt elektromos berendezéseket, elemeket és akkumulátorokat külön kell tárolni, és a települési hulladék elkülönített gyűjtőhelyére kell szállítani a környezetvédelmi előírásoknak megfelelően.

Ezt jelzi a berendezésen elhelyezett áthúzott kerek kuka szimbólum.

Rendeltetés

Ezt az akkumulátoros hőlégfúvó pisztolyt különféle megfelelő alkalmazásokhoz tervezték, például hőre zsugorodó burkolat vagy csövek zsugorításához, elektronikus alkatrészek forrasztásához vagy kiforrasztásához, öntapadó szalagok vagy matricák eltávolításához, rozsdás anya vagy csavar meglazításához, műanyag alkatrészek formázásához, szárításhoz, olvasztáshoz és kiolvasztáshoz stb.

BIZTONSÁGI FIGYELMEZTETÉS

A szerszámgépekre vonatkozó általános biztonsági figyelmeztetések

▲ FIGYELMEZTETÉS: Olvassa el a szerszámgéphez mellékelt összes biztonsági figyelmeztetést, utasítást, illusztrációt és a műszaki adatokat. A következőkben leírt utasítások figyelmen kívül hagyása elektromos áramütést, tüzet és/vagy súlyos sérülést eredményezhet.

Őrizzen meg minden figyelmeztetést és utasítást a későbbi tájékozódás érdekében.

A figyelmeztetésekben szereplő "szerszámgép" kifejezés az Ön hálózatról (vezetékes) vagy akkumulátorról (vezeték nélküli) működtetett szerszámgépére vonatkozik.

A munkaterület biztonsága

1. **Tartsa tisztán a munkaterületet és ügyeljen a jó megvilágításra.** A rendezetlen és sötét munkaterületek balesetet idézhetnek elő.
2. **Ne használja az elektromos szerszámokat robbanásveszélyes légkörben, úgy mint gyúlékony folyadékok, gázok vagy por jelenlétében.** Az elektromos szerszámok szikrákat képeznek, amelyek meggyújthatják a porokat és párákat.
3. **A szerszám használata közben tartsa távol a gyermekeket és a közelben tartózkodókat.** A figyelem elterelődése az irányítás elvesztéséhez vezethet.

Elektromos biztonság

1. **A elektromos szerszám csatlakozójának illenie kell a csatlakozó aljzathoz. Soha, bármilyen módon ne módosítsa a csatlakozót. Ne használjon csatlakozóadaptert földelt elektromos szerszámmal.** A módosítás nélküli csatlakozók és az azoknak megfelelő aljzatok csökkentik az áramütés veszélyét.
2. **Kerülje el hogy a teste földelt felületekkel érintkezzen mint pl. a vízvezetékek, radiátorok, tűzhelyek, hűtőgépek.** Nagyobb az áramütés veszélye, ha a teste le van földelve.
3. **Ne tegye ki a gépet esőnek vagy nedves körülményeknek.** A gépbe kerülő víz növeli az áramütés kockázatát.
4. **Ne rongálja a vezetékét. Soha ne használja a vezetékét a szerszám hordozásához, vontatásához vagy a csatlakozóból kihúzásához. Óvja a vezetékét hőtől, olajtól, éles sarkaktól vagy a mozgó részekről.** A sérült vagy összegabalyodott vezetéknek növelik az áramütés veszélyét.
5. **A szerszámgép kültéri használata során alkalmazzon a kültéri használatnak megfelelő hosszabbítót.** A kültéri használatnak megfelelő vezeték alkalmazása csökkenti az áramütés kockázatát.
6. **Ha elkerülhetetlen a szerszámgép nedves környezetben történő használata, akkor használjon hibaáram-védőkapcsolóval (Fi) ellátott áramellátást.** Ennek használata csökkenti az elektromos áramütés kockázatát.
7. **A szerszámgépek a felhasználóra veszélyt nem jelentő elektromágneses mezőket (EMF) hozhatnak létre.** Azonban a szívritmus-szabályozóval vagy egyéb hasonló orvosi eszközzel élő felhasználóknak javasoljuk, hogy a szerszámgép használata előtt kérjék ki az egészséggyártó vagy az orvosuk tanácsát.

Személyi biztonság

1. **Legyen éber, figyeljen arra amit csinál és használja a józan esztét amikor villamos szerszámot működtet. Ne használjon elektromos szerszámot amíg fáradt vagy gyógyszerek, alkohol vagy kábítószer hatása alatt áll.** Pillanatnyi figyelmetlenség elektromos szerszám használata közben komoly személyi sérüléshez vezethet.

2. **Használjon személyi védőfelszerelést. Mindig viseljen védőszemüveget.** A megfelelő körülmények megteremtése érdekében használt biztonsági felszerelések, mint például a pormaszk, csúszásmentes cipő, védősisak vagy hallásvédelmi eszközök csökkentik a személyi sérülések előfordulását.
3. **Akadályozza meg a gép véletlenszerű elindulását. Az áramforráshoz való csatlakoztatás és/ vagy az akkumulátor behelyezése, illetve a gép felemelése vagy szállítása előtt győződjön meg arról, hogy a kapcsoló kikapcsolt állásban van.** Szerszámgépek szállítása kapcsológombon tartott ujjal vagy szerszámgépek áram alá helyezése bekapcsolt kapcsoló mellett balesetekhez vezet.
4. **Távolítsa el a beállítókulcsokat vagy segédész-közöket a gép bekapcsolása előtt.** A gép forgó részéhez csatlakozó kulcs vagy egyéb beállítóeszköz személyi sérülést okozhat.
5. **Ne hajoljon előre túlságosan. Mindig megfelelően szilárd helyzetben és egyensúlya megtartásával dolgozzon.** Ez lehetővé teszi az elektromos gép jobb kezelését váratlan helyzetekben.
6. **Viseljen megfelelő ruházatot. Ne viseljen bő ruhát vagy ékszereket. Haját és ruháját tartsa távol a mozgó alkatrészekről.** A bő ruhák, ékszerek vagy a hosszú haj beleakadhatnak a mozgó részekbe.
7. **Ha lehetősége van porszívó és gyűjtő berendezések üzemeltetésére, gondoskodjon ezek helyes csatlakoztatásáról és megfelelő használatáról.** A por összegyűjtése csökkentheti a porral kapcsolatos veszélyeket.
8. **Akkor is figyeljen oda és tartsa be a gép biztonságos használatára vonatkozó utasításokat, ha már régóta használja a gépet, és jól ismeri azt.** Az elővigyázatosság hiánya a másodperc tört része alatt súlyos sérüléshez vezethet.
9. **Elektromos szerszámok használatakor mindig viseljen védőszemüveget a szem védelme érdekében. A szemüvegnek meg kell felelnie az ANSI Z87.1 szabványnak az Egyesült Államokban, az EN 166 szabványnak Európában, illetve az AS/NZS 1336 szabványnak Ausztráliában/Új-Zélandon. Ausztráliában/Új-Zélandon törvény írja elő az arcvédő használatát is, amely biztosítja az arc védelmét.**

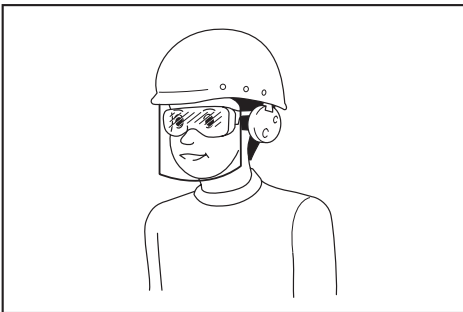

A munkaadó felelőssége, hogy a megfelelő biztonsági védőeszköz viselésére kötelezze a szerszám kezelőit és a közvetlen munkaterületen lévő más személyeket.

Elektromos gépek használata és gondozása

1. **Ne terhelje túl az elektromos gépet. Használjon az alkalmazásnak megfelelő elektromos gépet.** A megfelelő elektromos szerszám jobban és biztonságosabban elvégzi a munkát, olyan ütemben, amilyenre tervezték.
2. **Ne használja az elektromos szerszámot ha a csatlakozójával nem lehet azt ki- és bekapcsolni.** Minden elektromos szerszám amely nem vezérelhető a csatlakozójával veszélyes és ki kell javítani.
3. **Húzza ki a csatlakozót a hálózathálót és/vagy távolítsa el az akkumulátort (ha eltávolítható), mielőtt bármilyen beállítást vagy tartozékcsere-t végezne el a készüléken, illetve mielőtt tárolja.** Az ilyen óvintézkedés csökkenti az elektromos szerszám véletlen bekapcsolásának veszélyét.
4. **A használaton kívüli elektromos szerszámokat tárolja a gyermekek által nem hozzáférhető helyen és ne engedje hogy az elektromos szerszámot vagy ezeket az utasításokat nem ismerő személyek kezeljék azokat.** Az elektromos szerszámok veszélyesek a nem gyakorlott felhasználók kezében.
5. **Tartsa karban a szerszámgepeket és azok kiegészítőit. Ellenőrizze, hogy nincsenek-e hibás beállítások vagy beragadt mozgó részek, eltört részek, vagy bármilyen körülmény, amely befolyásolhatja a szerszám gép működését. Ha sérülést észlel, használat előtt javíttassa meg a szerszám gépet.** Számos balesetet a rosszul karbantartott szerszám gépek okoznak.
6. **A vágószerszámokat tartsa élesen és tisztán.** A megfelelően karbantartott vágóeszköz amelynek élesek a vágóélei kisebb valószínűséggel szorul a vágott anyagba és könnyebb a kezelése.
7. **A szerszám gépet, kiegészítőit, a fűrókat stb. ezen utasítások szerint használja, figyelembe véve a munkakörnyezetet és a végrehajtandó feladatot is.** A szerszám gép tervezettől eltérő használata veszélyes helyzetet eredményezhet.
8. **Tartsa szárazon, tisztán, valamint olaj- és zsírintenesen a fogantyúkat/karokat és a marokfelületeket.** Amennyiben a fogantyú/kar vagy a marokfelület csúszós, az jelentősen megnehezíti a szerszám gép biztonságos kezelését és irányítását váratlan helyzetekben.
9. **A szerszám használatá közben ne viseljen olyan ruhaanyagból készült védőkesztyűt, amely beleakadhat a szerszámba.** Ha a ruhakesztyű beleakad a mozgó alkatrészekbe, személyi sérülést okozhat.

Akkumulátoros szerszám használata és karbantartása

1. **Csak a gyártó által meghatározott töltővel töltsé fel az akkumulátort.** Egy bizonyos akkumulátortípushoz használható töltő más akkumulátortípussal való használata tűzveszélyt idézhet elő.
2. **A szerszámgepeket kizárólag a meghatározott akkumulátorokkal használja.** Egyéb akkumulátorok használata sérülés vagy tűz kockázatával járhat.

3. Amikor az akkumulátort nem használja, tartsa távol a többi fémtárgytól, például iratkapcsoktól, érméktől, kulcsoktól, szögektől, csavaroktól vagy egyéb olyan apró fémtárgyaktól, amelyek összekötését hozhatnak létre a pólusok között. Az akkumulátor pólusainak rövidre zárása égési sérüléseket vagy tüzet okozhat.
4. Helytelen működtetés esetén az akkumulátorból folyadék kerülhet ki; kerülje az ezzel való érintkezést. Ha véletlenül mégis érintkezésbe kerülne a folyadékkal, mossa le azt vízzel. Ha a folyadék szemébe jut, azonnal forduljon orvoshoz segítségért. Az akkumulátorból származó folyadék irritációt és égéseket okozhat.
5. Ne használjon sérült vagy módosított akkumulátort vagy szerszámot. A sérült vagy módosított akkumulátorok váratlan módon viselkedhetnek, melynek következtében tüzet, robbanást vagy sérülést okozhatnak.
6. Ne tegye ki az akkumulátort és a szerszámot nyílt lángnak vagy túlzott hőhatásnak. A tűz hatása és a 130 °C feletti hőmérséklet robbanást okozhat.
7. A töltésre vonatkozó minden utasítást tartson be, ne töltsé az akkumulátort vagy a szerszámot a megadott hőmérséklettartományon kívül. A nem megfelelő módú és nem megfelelő hőmérsékleten történő töltés az akkumulátor károsodásával járhat, valamint tüzet okozhat.
9. Ne hagyja, hogy a hőfúvó pisztoly forró fúvókája bármilyen olyan tárgyhoz vagy anyaghoz érjen, amely gyúlékony, könnyen megolvad vagy a hő károsítja, amikor a hőfúvó pisztoly működik, vagy röviddel a kikapcsolása után.
10. Amikor telepíti vagy eltávolítja a fúvókát, hagyja, hogy a fúvóka megfelelően lehűljön.
11. Használat után hagyja, hogy a szerszám önállóan álljon, vagy a lehűlés előtt helyezze felfelé a melegítő kifúvócsövet.
12. Mindig kapcsolja ki a hőfúvó pisztolyt, válaszolja le az áramforrást, és hagyja teljesen kihűlni, mielőtt mozgatná vagy tárolná.
13. Soha ne akadályozza a levegő beömlését vagy a szellőzést. Ha mégis így tesz, a hőfúvó pisztoly szélsőségesen felmelegedhet és károsodhat.
14. Ne essen semmilyen tárgy sem a hőfúvó pisztoly fúvókájába. Az rövidzárat vagy túlmelegedést okozhat.
15. Soha ne irányítsa a hőfúvó pisztolyt más személyek vagy gyúlékony tárgyak felé.
16. Lássan melegítsen, miközben a hőpisztolyt felfelé, lefelé, balra és jobbra mozgatja. Ne alkalmazza hosszú ideig ugyanarra a helyre.
17. Tisztítsa le a festéket a fúvókáról; meggyulladhat.
18. Ha a szerszámot önállóan használja az állványával, helyezze stabil helyzetbe.
19. Amikor a szerszámot tartozékokkal használja, győződjön meg róla, hogy a tartozékokat stabilan rögzítette.
20. Eredeti Makita tartozékokat használjon.
21. Ne használja a szerszámot légfúvóként.
22. Javallat: Az akkumulátor a kiszállításkor részlegesen töltött. A legelső használat előtt az akkumulátort teljesen fel kell tölteni az akkumulátorteljesítmény biztosítása érdekében. Az akkumulátort a töltéshez el kell távolítani a szerszámról.
23. Az akkumulátor bármikor tölthető, ami nem fogja megrövidíteni az élettartamát. Bármilyen megszakítás sem károsítja az akkumulátort a töltés közben.

Szerviz

1. Elektromos szerszámának szervizelését bizza eredeti pótalkatrészeket használó képzett javítószemélyzetre. Ezzel biztosítja hogy az elektromos szerszám biztonsága fennmarad.
2. Soha ne próbálja javítani a sérült akkumulátorokat. Az akkumulátorok javítását csak a gyártó és a hivatalos márkaszerviz végezheti.
3. A szerszám kenésekor vagy tartozékcseré alatt kövesse az utasításokat.

Az akkumulátoros hőlégfúvó pisztolyra vonatkozó biztonsági figyelmeztetések

1. A hőlégfúvó pisztoly helytelen használata tűzveszélyt okozhat.
2. Ne használj a szerszámot hajszáritóként.
3. Soha ne hagyja a hőlégfúvó pisztolyt őrizetlenül működés közben.
4. Ne használja a hőfúvó pisztolyt nedves, gyúlékony vagy robbanásveszélyes környezetben.
5. A működtetés előtt ellenőrizze a munkaterületet. Ne használja a szerszámot, ha a biztonság nincs megerősítve.
6. A munkaterületen tartsa fenn a megfelelő szellőzést. Mérgező füst keletkezhet, amikor bizonyos anyagokkal dolgoznak.
7. A hőlégfúvó pisztoly működése közben, vagy röviddel a hőlégfúvó pisztoly kikapcsolása után, ne érjen a fúvókához vagy a fúvókához rögzített tartozékokhoz, mert az nagyon felforrósodik. Várjon addig, amíg a fúvóka vagy a tartozék teljesen ki nem hűl.
8. Ne nézzen le a hőlégfúvó pisztoly fúvókájába, amikor az működik.

Fontos biztonsági utasítások az akkumulátorra vonatkozóan

1. Az akkumulátor használata előtt tanulmányozza át az akkumulátortöltőn (1), az akkumulátoron (2) és az akkumulátorral működtetett terméken (3) olvasható összes utasítást és figyelmeztető jelzést.
2. Ne szerelje szét, és ne módosítsa az akkumulátort. Tüzet, túlzott hőt vagy robbanást okozhat.
3. Ha a működési idő nagyon lerövidült, azonnal hagyja abba a használatot. Ez a túlmelegedés, esetleges égések és akár robbanás veszélyével is járhat.
4. Ha elektrolit kerül a szemébe, mossa ki azt tiszta vízzel és azonnal kérjen orvosi segítséget. Ez a látásának elvesztését okozhatja.

5. Ne zárja rövidre az akkumulátort:
- (1) Ne érjen az érintkezőkhöz elektromosan vezető anyagokkal.
 - (2) Ne tárolja az akkumulátort más fémtárgyakkal, mint pl. szegekkel, érmékkel, stb. egy helyen.
 - (3) Ne tegye ki az akkumulátort víznek vagy esőnek.

Az akkumulátor rövidzárlata nagy áramerősséget, túlmelegedést, égéseket, sőt akár meghibásodást is okozhat.

6. Ne tárolja és használja a szerszámot vagy az akkumulátort olyan helyen, ahol a hőmérséklet elérheti vagy meghaladhatja az 50 °C-t (122 °F).
7. Ne égesse el az akkumulátort még akkor sem, ha az komolyan megsérült vagy teljesen elhasználódott. Az akkumulátor a tűzben felrobbanhat.

8. Ne szűrja meg, ne vágja meg, ne törje össze, ne dobja el és ne ejtse le az akkumulátort, illetve ne üsse hozzá kemény tárgyhoz. Az ilyen magatartás tüzet, túlzott hőt vagy robbanást okozhat.

9. Ne használjon sérült akkumulátort.

10. A készülékben található lítium-ion akkumulátorokra a veszélyes árukkal kapcsolatos előírások vonatkoznak.

A termék pl. harmadik felek, fuvarozó cégek stb. által történő szállítása esetén minden esetben tartsa szem előtt a csomagoláson és a címkén található speciális követelményeket.

A termék szállításra történő felkészítése esetén vegye fel a kapcsolatot egy veszélyes anyagokkal foglalkozó szakemberrel. Kérjük, hogy az esetlegesen szigorúbb nemzeti előírásokat is vegye figyelembe.

Ragassza le a kiálló érintkezőket, illetve oly módon csomagolja be az akkumulátort, hogy az ne tudjon elmozdulni a csomagolásban.

11. Az akkumulátor ártalmatlanításakor vegye ki azt a szerszámból, és ártalmatlanítsa egy biztonságos helyen. Az akkumulátor ártalmatlanításakor tartsa be a helyi előírásokat.

12. Az akkumulátorokat csak a Makita által megjelölt termékekhez használja. Ha az akkumulátorokat azokkal nem kompatibilis termékekbe helyezi, az tűzhöz, túlmelegedéshez, robbanáshoz vagy elektrolitszivárgáshoz vezethet.

13. Ha a szerszám hosszabb ideig nincs használatban, az akkumulátort ki kell venni a szerszámból.

14. Használat közben és után az akkumulátor felforrósodhat, ami égési sérülést vagy alacsony hőmérsékletű égési sérülést okozhat. Figyeljen oda a forró akkumulátor kezelésére.

15. Ne érintse meg közvetlenül a szerszám érintkezőjét, mert elég forró lehet ahhoz, hogy égési sérüléseket okozzon.

16. Ne engedje, hogy forgács, por vagy sár tapadjon az akkumulátor érintkezőire, lyukaiba és hornyaiba. Az felmelegedést, tüzet, robbanást és a szerszám vagy az akkumulátor meghibásodását okozhatja, ami égési és személyi sérülésekhez vezet.

17. Hacsak a szerszám nem támogatja a nagyfeszültségű elektromos vezetékek közelében történő használatot, ne használja az akkumulátor nagyfeszültségű elektromos vezetékek közelében. Az a szerszám vagy az akkumulátor hibás működését vagy meghibásodását okozhatja.

18. Tartsa távol a gyermekektől az akkumulátort.

ŐRIZZE MEG EZEKET AZ UTASÍTÁSOKAT.

▲ VIGYÁZAT: Csak eredeti Makita akkumulátorokat használjon. A nem eredeti Makita akkumulátorok vagy módosított akkumulátorok használata esetén az akkumulátor felrobbanhat, ami tüzet, személyi sérülést és anyagi kárt okozhat. A Makita szerszámra és töltőre vonatkozó Makita garanciát is érvénytelenítheti.

Tippek az akkumulátor maximális élettartamának eléréséhez

1. Töltse fel az akkumulátort, mielőtt teljesen lemerülne. Állítsa le a gépet, és töltsé fel az akkumulátort, ha a gép erejének csökkenését észleli.
2. Soha ne töltsé újra a teljesen feltöltött akkumulátort. A túltöltés csökkenti az akkumulátor élettartamát.
3. Töltse az akkumulátort szobahőmérsékleten, 10 °C - 40 °C (50 °F - 104 °F) között. Töltés előtt hagyja lehűlni a felforrósodott akkumulátort.
4. Ha nem használja az akkumulátort, vegye ki a szerszámból vagy a töltőből.
5. Töltse fel az akkumulátort, ha hosszabb ideje (több mint hat hónapja) nem használta azt.

A CSOMAGTARTALOM JEGYZÉKE

Ellenőrizze, hogy az alább felsorolt tételek benne vannak-e a csomagban.

- 1 Akkumulátoros hőlégfúvó pisztoly
- 1 Tartozékkészlet (Bizonyos tartozékok nem biztos, hogy szükségesek a céljainak megfelelően.)
- 1 Használati kézikönyv

MEGJEGYZÉS: Ha vannak hiányzó vagy sérült alkatrészek, kérjük, forduljon a forgalmazójához.

ALKATRÉSZEK

► Ábra1

1	Melegítő kifúvócső	2	Elülső fedél
3	Reteskioldó kar	4	Kapcsológomb
5	Reteselógomb	6	LED lámpa
7	Akasztó	8	Akasztókioldó gomb
9	Levegőmennyiségkapcsoló (1/2)	10	Hőmérséklettárcsa

ÖSSZESZERELÉS

Tartozékok beszerelése és kiszérése

A hőfúvó pisztoly használható tartozékkal vagy tartozékok nélkül a számos melegítési célnak megfelelően.

A tartozék beszerelése

- Válassza a melegítési alkalmazásoknak megfelelő fúvókát.
- Tolja a fúvóka illesztő végét a melegítő kifúvócsőre.

A MEGFELELŐ TARTOZÉK FELSZERELÉSE (HA ALKALMAZANDÓ)

Alak és leírás	Példa
Üvegvédő fúvóka Megvédi az üveget, amikor a keretből régi festékréteget távolít el	Gitt szárítása az ablakereten Gitt eltávolítása az ablakeretről a kaparóval (opcionális tartozék)
Szélesrésű fúvóka A melegítés széterítéséhez szélesebb területen	Hőcsomagolás hőre zsugorodó fóliához
Fényvisszaverő fúvóka	Hőszugorítás hőre zsugorodó csövekhez Gyantacső hajlítása
Szűkítő fúvóka A melegítés kis területre történő koncentrációjához	Festék eltávolítása a kaparóval (opcionális tartozék)

Alak és leírás	Példa
Átfedéshegesztő fúvóka (Opcionális tartozék)	Vinillap javítása nyomóhengerrel (opcionális tartozék)
Forrasztóhüvelyes fényvisszaverő (Opcionális tartozék)	Hőszugorítás hőre zsugorodó csövekhez
Hegesztő fúvóka (Opcionális tartozék)	A melegítés kis területre történő koncentrációjához

▲ FIGYELMEZTETÉS: A tartozékok beszerelése előtt győződjön meg arról, hogy az elektromos szerszám ki van kapcsolva, és az akkumulátort eltávolította az elektromos szerszámból. A tartozékok beszerelése bekapcsolt állapotban vagy csatlakoztatott akkumulátorral balesetveszélyt okozhat.

▲ FIGYELMEZTETÉS: Győződjön meg róla, hogy a tartozékokat szilárdan csatlakoztatta. Ellenkező esetben a tartozék véletlenül leeshet és égési sérülést okozhat.

A tartozék leszerelése

Ha az előző fedelet elforgatja az ábrán látható nyíl irányába, kiadja a tartozékokat. Ez lehetővé teszi a fúvókák eltávolítását anélkül, hogy hozzájuk kellene érni, amíg még forróak.

► **Ábra2**

▲ FIGYELMEZTETÉS: Közvetlenül a használat után ne érintse meg a hőlégfúvó pisztolyhoz rögzített vagy általa kiadott tartozékokat. A tartozékokat ne személyek vagy állatok felé irányítva válassza le. A fúvóka tartozék használat után rendkívül forróvá válik, és égési sérüléseket okozhat.

▲ FIGYELMEZTETÉS: A tartozékokat ne úgy adja ki a készülék, hogy az gyúlékony vagy könnyen megolvadó felületre érkezen. A fúvóka tartozék használat után rendkívül forróvá válik, és tűzveszélyt vagy a felület megolvadását okozza.

▲ FIGYELMEZTETÉS: Használja az eredeti csomagolásban található, vagy a forgalmazó vagy a szervizközpont által karbantartott azonos tartozékokat. A nem megfelelő vagy hibás tartozék használata a forró levegő visszaáramlását okozhatja, károsíthatja a szerszámot, és veszélyt jelenthet.

Az akkumulátor behelyezése és eltávolítása

⚠ VIGYÁZAT: Mindig kapcsolja ki az eszközt, mielőtt behelyezi vagy eltávolítja az akkumulátort.

⚠ VIGYÁZAT: Az akkumulátor behelyezések vagy eltávolításakor erősen fogja meg a szerszámot és az akkumulátort. Ha nem fogja erősen a szerszámot és az akkumulátort, azok kicsúszhatnak a kezei közül, ami a szerszám és az akkumulátor károsodásához, de akár személyi sérüléshez is vezethet.

▶ **Ábra3:** 1. Piros jel 2. Gomb 3. Akkumulátor

Az akkumulátoregység kivételéhez nyomja be az akkumulátoregység elején található gombot, és húzza le a gépről.

Az akkumulátor beszereléséhez illesse az akkumulátor nyelvét a burkolaton található vajatba, és csúsztassa a helyére. Egészen addig tolja be, amíg az akkumulátor egy kis kattánással a helyére nem ugrik. Ha látható a piros jel az ábrán látható módon, akkor nem kattant be teljesen.

⚠ VIGYÁZAT: Mindig tolja be teljesen az akkumulátort, amíg a piros jel el nem tűnik. Ha ez nem történik meg, akkor az akkumulátor kieshet a szerszámból, és Önnek vagy a környezetében másnak sérülést okozhat.

⚠ VIGYÁZAT: Ne erőltesse az akkumulátort behelyezéskor. Ha az akkumulátor nem csúszik be könnyedén, akkor nem megfelelően lett behelyezve.

ÜZEMELTETÉS

MEGJEGYZÉS: A hőléghűvő pisztoly első használatakor némi füst áramolhat ki a kifúvócsőből. Ez normális jelenség és hamar csökken a mértéke.

Be- és kikapcsolás

Bekapcsolás

- Húzza lefelé a reteszkioldó kart és húzza meg a kapcsológombot a szerszám bekapcsolásához.
- A szerszám folyamatos működtetése érdekében nyomja be hüvelykujjával a bal oldali reteszlőgombot.

Kikapcsolás

- A megállításhoz engedje el a kapcsológombot.
- A szerszám rögzítésének kioldásához teljesen húzza meg a kapcsológombot. A megállításhoz engedje el a kapcsológombot.

▶ **Ábra4:** 1. Reteszkioldó kar 2. Kapcsológomb 3. Reteszlőgomb

Hőmérséklet-beállítás (DHG181)

A hőmérséklet a hőmérséklettárcsa elforgatásával állítható. A tárcsa jelölése 1-től (legalacsonyabb hőmérséklet) 6-ig (maximális hőmérséklet) terjed.

Állítsa be az alkalmazásainak legmegfelelőbb hőmérsékletre. Az alábbi táblázat különböző alkalmazásokhoz javasol beállításokat.

Beállítás	Alkalmazások
1 (Környezeti hőmérséklet)	Forró alkatrészek hűtése.
	A gépek hűtése a fúvóka kicserélése előtt.
2 - 6	Festék és lakk szárítása.
	Matricák eltávolítása.
	Viaszréteg felvitele és eltávolítása.
	PVC csomagolás és szigetelő csövek zsugorítása.
	Fagyott csövek kiolvasztása.
	Műanyag hegesztése.
Műanyag csövek és lapok hajlítása.	

Levegőmennyiség beállítása (DHG181)

A levegőmennyiség állítható a levegőmennyiség-kapcsoló 1-es vagy 2-es állásába kapcsolásával.

▶ **Ábra5:** 1. Levegőmennyiség-kapcsoló (1/2)

A szerszám használata önállóan az állványán

A szerszám használható függőleges helyzetben vagy úgy, hogy a melegítő kifúvócső felfelé néz az ábrán látható módon. Amikor a szerszámot önállóan az állványán használja, kapcsolja be a kapcsolót, majd nyomja be a reteszlőgombot, hogy a szerszám tovább működjön.

▶ **Ábra6**

⚠ FIGYELMEZTETÉS: A szerszámot kizárólag csak az egyik állásban használja, ahogy az látható. Kapcsolja ki a kapcsolót, mielőtt a szerszámot egy másik helyzetben rakná le.

⚠ VIGYÁZAT: Ha a szerszámot önállóan használja az állványával, helyezze stabil helyzetbe. Ha a szerszámot instabil vagy lejtős helyen használja, a szerszám leeshet és sérülést okozhat.

Lehűlés

A melegítő kifúvócső és a tartozékok nagyon felmelegszenek használat közben. Hagyja őket kihűlni, mielőtt megkísérelné mozgatni vagy tárolni a szerszámot.

⚠ VIGYÁZAT: Használat után ne érintse meg a fúvókát, amíg nem volt ideje kihűlni.

⚠ VIGYÁZAT: Ne hagyja el a munkaterületet, amíg a szerszám ki nem hűlt. Legyen felkészülve a rejtett tűz jeleinek felismerésére. Hagyjon időt a szerszám lehűlésére, majd tisztítsa meg és tárolja a szerszámot beltéren, gyermekek elől elzárva.

MŰKÖDÉSI LEÍRÁS

LED lámpa

▲ VIGYÁZAT: Ne tekintsen a fénybe vagy ne nézze egyenesen a fényforrást.

Húzza meg a kapcsológombot a lámpa bekapcsolásához. A lámpa addig világít, amíg a kapcsológomb meg van húzva. A lámpa a kapcsológomb elengedése után 10 másodperccel alszik ki.

MEGJEGYZÉS: Száraz ruhadarabbal törölje le a szennyeződést a lámpa lencséjéről. Ügyeljen arra hogy ne karcolja meg a lámpa lencséjét, ez csökkentheti a megvilágítás erősségét.

Akasztó

Az akasztó lehetővé teszi a szerszám felakasztását a kiválasztott helyre.

1. Nyomja meg az akasztókioldó gombot.
2. Hajtsa ki az akasztót.

▶ **Ábra7:** 1. Akasztókioldó gomb 2. Akasztó

Az akasztó tárolásához hajtsa az akasztót az eredeti helyzetébe, majd nyomja be az akasztót a szerszámba, amíg a helyére nem kattan.

▶ **Ábra8**

Szerszám-/akkumulátorvédő rendszer

A gép szerszám-/akkumulátorvédő rendszerrel van felszerelve. A rendszer automatikusan kikapcsolja a motor áramellátását, így megnöveli a szerszám és az akkumulátor élettartamát. A gép használat közben automatikusan leáll, ha a szerszám vagy az akkumulátor a következő állapotba kerül. Ezek némelyikében a jelzőfények világítanak.

Mélykisütés elleni védelem

Amikor az akkumulátor kapacitása lecsökken, a gép automatikusan leáll. Ha a készülék a gombokkal sem működtethető, vegye ki az akkumulátort és töltsé fel.

Egyéb okok elleni védelem

A védelmi rendszert más olyan okok ellen is tervezték, amelyek károsíthatják a szerszámot és amelyek lehetővé teszik, hogy a szerszám automatikusan leálljon. Hajtsa végre az alábbi összes lépést az okok tisztázása érdekében, ha a szerszám ideiglenesen vagy teljesen leállt.

1. Kapcsolja ki a szerszámot, majd kapcsolja be ismét az újraindításhoz.
2. Töltsé fel az akkumulátor(oka)t vagy cserélje ki azt/azokat újratöltött akkumulátorral.
3. Hagyja, hogy a szerszám és az akkumulátor(ok) lehűljenek.

















Ha nem történik javulás a védelmi rendszer helyreállítása után sem, forduljon a helyi Makita Szervizközpontoz.

Az akkumulátor töltöttségének jelzése

Csak állapotjelzős akkumulátorok esetén

▶ **Ábra9:** 1. Jelzőlámpák 2. Check (ellenőrzés) gomb

Nyomja meg az ellenőrzőgombot, hogy az akkumulátortöltöttség-jelző megmutassa a hátralévő akkumulátor-kapacitást. Ekkor a töltöttség-szint-jelző lámpák néhány másodpercre kigyulladnak.

Jelzőlámpák			Töltöttségi szint
 Világító lámpa	 KI	 Villogó lámpa	
			75%-tól 100%-ig
			50%-tól 75%-ig
			25%-tól 50%-ig
			0%-tól 25%-ig
			Töltsé fel az akkumulátort.
 			Lehetséges, hogy az akkumulátor meghibásodott.

MEGJEGYZÉS: Az adott munkafeltételektől és a környezet hőmérsékletétől függően a jelzett töltöttségi szint némileg eltérhet a tényleges töltöttségi szinttől.

MEGJEGYZÉS: Az első (bal oldali szélső) jelzőlámpa villog, ha az akkumulátorvédő rendszer működik.

KARBANTARTÁS

▲ VIGYÁZAT: Minden esetben ellenőrizze, hogy a szerszám ki van kapcsolva és az akkumulátor eltávolításra került mielőtt átvizsgálja a szerszámot vagy annak karbantartását végzi.

MEGJEGYZÉS: Soha ne használjon gázolajt, benzint, hígítót, alkoholt vagy hasonló anyagokat. Ezek elszíneződést, alakvesztést vagy repedést okozhatnak.

A termék BIZTONSÁGÁNAK és MEGBÍZHATÓSÁGÁNAK fenntartása érdekében a javításokat és más karbantartásokat vagy beállításokat a Makita hivatalos vagy gyári szervizközpontjában kell elvégezni, mindig csak Makita cserealkatrészeket használva.

A szerszámot úgy tervezték, hogy hosszú ideig működjön, minimális karbantartással. A folyamatos kielégítő működés a szerszám megfelelő gondozásától és rendszeres tisztításától függ.

Kenés

A termék nem igényel kenést.

Tisztítás

- Tartsa a szellőzőnyílásokat és a kapcsológombot tisztán és idegen anyagtól mentesen.
- Rendszeresen, lehetőleg minden használat után tisztítsa meg a szerszámot puha kendővel.

OPCIONÁLIS KIEGÉSZÍTŐK

⚠ VIGYÁZAT: Ezen kiegészítőket és tartozékokat javasoljuk a kézikönyvben ismertetett Makita szerszámhoz. Bármilyen más kiegészítő vagy tartozék használata a személyi sérülés kockázatával jár. A kiegészítőt vagy tartozékot csak rendeltetészerűen használja.

Ha bármilyen segítségre vagy további információra van szüksége ezekkel a tartozékokkal kapcsolatban, keresse fel a helyi Makita Szervizközpontot.

- Fúvóka
- Nyomóhenger
- Kaparó
- Eredeti Makita akkumulátor és töltő

MEGJEGYZÉS: A listán felsorolt néhány kiegészítő megtalálható az eszköz csomagolásában standard kiegészítőként. Ezek országonként eltérőek lehetnek.

VAROVANIE

- Pre používateľov v Európe:
Toto náradie môžu používať deti staršie ako 8 rokov a osoby so zníženými fyzickými a duševnými schopnosťami alebo nedostatočnou skúsenosťou, ak pracujú pod dohľadom, náradie používajú bezpečným spôsobom a chápu možné riziká. Deti sa s náradím nesmú hrať. Deti bez dozoru nesmú vykonávať čistenie a údržbu.
- Pre používateľov mimo Európy:
Tento spotrebič nie je určený na používanie osobami (vrátane detí) so zníženými fyzickými, zmyslovými alebo mentálnymi schopnosťami alebo osobami s nedostatočnými skúsenosťami a znalosťami, ak ho nepoužívajú pod dozorom alebo na základe pokynov o používaní spotrebiča vydaných od osoby zodpovednej za ich bezpečnosť. V prípade detí je treba dohliadať na to, aby sa so spotrebičom nehrali.
- **Podrobné informácie týkajúce sa bezpečnostných opatrení počas údržby používateľom nájdete v kapitole „ÚDRŽBA“.**
- Ak sa náradie nepoužíva opatrne, môže dôjsť k požiaru, preto
 - **pri používaní náradia na miestach, kde sa nachádzajú horľavé materiály, buďte opatrní;**
 - **nepoužívajte dlho na tom istom mieste;**
 - **nepoužívajte vo výbušnom prostredí;**
 - **nezabúdajte, že teplo môže byť vedené do horľavých materiálov, ktoré sú mimo dohľadu;**
 - **náradie po použití umiestnite na stojan a pred uskladnením ho nechajte vychladnúť;**
 - **keď je náradie zapnuté, nenechávajte ho bez dozoru.**

Toto náradie je napájané z akumulátora. Akumulátor sa nabíja, keď je vybratý z náradia.

- **Informácie o type akumulátora nájdete v kapitole „TECHNICKÉ ŠPECIFIKÁCIE“.**
- **Spôsob demontáže alebo inštalácie akumulátora nájdete v časti „Inštalácia alebo demontáž akumulátora“.**
- **Akumulátor pri likvidácii odstráňte z náradia a zlikvidujte ho na bezpečnom mieste. Akumulátor zlikvidujte v súlade s miestnymi nariadeniami.**
- **Ak sa náradie dlhší čas nepoužíva, musí sa z neho vybrať akumulátor.**
- **Akumulátor neskratujte.**

TECHNICKÉ ŠPECIFIKÁCIE

Model:	DHG180	DHG181
Menovité napätie	Jednosmerný prúd 18 V	
Teplota	550 °C	Teplota okolia – 550 °C
Objem vzduchu	200 l/min	1: 120 l/min 2: 200 l/min
Rozmery (D x Š x V) model BL1860B	168 mm x 79 mm x 251 mm	173 mm x 79 mm x 255 mm
Čistá hmotnosť	1,0 – 1,3 kg	1,0 – 1,4 kg

- Vzhľadom k neustálemu výskumu a vývoju podliehajú technické údaje uvedené v tomto dokumente zmenám bez upozornenia.
- Technické špecifikácie a typ akumulátora sa môžu v rámci jednotlivých krajín líšiť.
- Hmotnosť sa môže líšiť v závislosti od nastavcov vrátane akumulátora. Najľahšia a najťažšia kombinácia v súlade s postupom EPTA 01/2014 je uvedená v tabuľke.

Použiteľné akumulátory a nabíjačky

Akumulátor	BL1815N / BL1820B / BL1830B / BL1840B / BL1850B / BL1860B
Nabíjačka	DC18RC / DC18RD / DC18RE / DC18SD / DC18SE / DC18SF / DC18SH

- Niektoré vyššie uvedené akumulátory a nabíjačky môžu byť nedostupné v závislosti od miesta vášho bydliska.

VAROVANIE: Používajte iba akumulátory a nabíjačky zo zoznamu uvedeného vyššie. Používanie akýchkoľvek iných akumulátorov a nabíjačiek môže spôsobiť zranenie a/alebo požiar.

Symbyoly

Nižšie sú uvedené symbyoly, ktoré sa môžu používať pri tomto nástroji. Je dôležité, aby ste poznali ich význam, skôr než začnete pracovať.



Varovanie



Teplovzdušnú pištoľ nepoužívajte v daždi ani ju nenechávajte vonku počas dažďa.



Prečítajte si návod na obsluhu.



Horúce povrchy – hrozí popálenie prstov a rúk.



Ni-MH
Li-ion

Len pre štáty EÚ
Z dôvodu prítomnosti nebezpečných komponentov v zariadení môžu mať odpad z elektrických a elektronických zariadení, použité akumulátory a batérie negatívny vplyv na životné prostredie a ľudské zdravie.

Elektrické a elektronické zariadenia alebo akumulátory nelikvidujte spolu s komunálnym odpadom!
V súlade s európskou smernicou o odpade z elektrických a elektronických zariadení, o akumulátoroch a batériách a odpade z akumulátorov a batérií, ako aj v súlade s prispôbenými vnútroštátnymi právnymi predpismi by sa odpad z elektrických a elektronických zariadení a použité akumulátory a batérie mali uskladňovať osobitne a odovzdávať na samostatnom zbernom mieste pre komunálny odpad, ktoré sa prevádzkuje v súlade s predpismi na ochranu životného prostredia.
Označuje to symbol preškrtnutej smetnej nádoby na zariadení.

Určené použitie

Táto akumulátorová teplovzdušná pištoľ bola navrhnutá na rôzne aplikácie ohrevu, ako je zmršťovanie zmršťovateľných fólií alebo rúrok teplom, spájkovanie alebo ods pájkovanie elektronických súčiastok, odlepovanie samolepiacich pásov alebo nálepiek, uvoľňovanie zhrdzavených matíc alebo skrutiek, tvarovanie plastových dielov, sušenie, tavenie, rozmrazovanie atď.

BEZPEČNOSTNÉ VÁROVANIA

Všeobecné bezpečnostné predpisy pre elektrické nástroje

VAROVANIE: Preštudujte si všetky bezpečnostné varovania, pokyny, vyobrazenia a technické špecifikácie určené pre tento elektrický nástroj. Pri nedodržaní všetkých nižšie uvedených pokynov môže dôjsť k úrazu elektrickým prúdom, požiaru alebo vážnemu zraneniu.

Všetky výstrahy a pokyny si odložte pre prípad potreby v budúcnosti.

Pojem „elektrický nástroj“ sa vo výstrahách vzťahuje na elektricky napájané elektrické nástroje (s káblom) alebo batériou napájané elektrické nástroje (bez kábla).

Bezpečnosť pracoviska

1. **Pracovisko udržiavajte čisté a dobre osvetlené.** Na neudržiavaných alebo tmavých pracoviskách existuje riziko úrazu.
2. **Nepracujte s elektrickými nástrojmi vo výbušnom prostredí, napríklad v prítomnosti horľavých kvapalín, plynov alebo prachu.** Elektrické nástroje produkujú iskry, ktoré môžu spôsobiť vznietenie prachu alebo práhu.
3. **Počas používania elektrických nástrojov udržiujte deti a prizerajúcich sa v dostatočnej vzdialenosti.** Rozptyľovanie môže spôsobiť stratu kontroly.

Elektrická bezpečnosť

1. **Zástrčka elektrického nástroja musí byť kompatibilná s elektrickou zásuvkou. Zástrčku nikdy žiadnym spôsobom neupravujte. Pri použití uzemnených elektrických nástrojov nepoužívajte žiadne adaptéry.** Neupravované zástrčky a kompatibilné zásuvky znižujú nebezpečenstvo úrazu elektrickým prúdom.
2. **Vyhýbajte sa telesnému kontaktu s uzemnenými predmetmi, napr. s potrubím, radiátormi, šporákmi a chladničkami.** V prípade uzemnenia vášho tela hrozí zvýšené nebezpečenstvo úrazu elektrickým prúdom.
3. **Nevystavujte elektrické nástroje pôsobeniu dažďa alebo vlhka.** Voda, ktorá sa dostane do elektrického nástroja, zvyšuje nebezpečenstvo úrazu elektrickým prúdom.
4. **Nenamáhajte napájací kábel. Nikdy neprenášajte elektrický nástroj za napájací kábel ani zaň pri vyťahovaní zo zásuvky neťahajte.** Zabránite, aby kábel prišiel do styku s teplom, olejom, ostrými hranami alebo pohyblivými dielmi. Poškodený alebo zamotaný napájací kábel zvyšuje nebezpečenstvo úrazu elektrickým prúdom.
5. **Ak používate elektrický nástroj vonku, používajte predlžovací kábel, ktorý je určený na vonkajšie použitie.** Použitie kábla vhodného na vonkajšie použitie znižuje nebezpečenstvo úrazu elektrickým prúdom.
6. **Ak sa elektrický nástroj musí použiť na vlhkom mieste, ako ochranný doplnok použite zariadenie na ochranu pred zvyškovým prúdom (RCD).** Použitie zariadenia RCD znižuje riziko úrazu v dôsledku zasiahnutia elektrickým prúdom.
7. **Elektrické nástroje môžu vytvárať elektromagnetické polia (EMF), ktoré nie sú pre používateľa škodlivé.** Používatelia kardiostimulátorov a ďalších podobných zdravotníckych pomôcok by sa však pred používaním tohto elektrického nástroja mali obrátiť na výrobcu pomôcky a poradiť sa s ním a/alebo s lekárom.

Bezpečnosť osôb

1. **Pri práci s elektrickým nástrojom buďte opatrní, dávajte pozor na to, čo robíte, a používajte zdravý rozum. Nepracujte s elektrickým nástrojom, keď ste unavení alebo pod vplyvom drog, alkoholu či liekov.** Chvilíková nepozornosť pri práci s elektrickými nástrojmi môže mať za následok ťažký úraz.

2. **Používajte osobné ochranné prostriedky. Vždy používajte ochranu očí.** Adekvátne ochranné prostriedky, ako maska proti prachu, protišmyková bezpečnostná obuv, tvrdá prilba alebo chrániče sluchu, ktoré sa používajú v adekvátnom prostredí, výrazne znižia riziko úrazu.
3. **Zabráňte neúmyselnému spusteniu. Pred pripájaním k sieťovému zdroju, vyberaním akumulátora alebo prenášaním nástroja prepnite vypínač do vypnutej polohy.** Prenášaním elektrického nástroja s prstom na vypínači alebo pripájaním k napájaniu so zapnutým vypínačom sa zvyšuje riziko úrazu.
4. **Pred zapnutím elektrického nástroja odstráňte všetky nastavovacie kľúče.** Kľúč ponechaný v otáčajúcej sa časti elektrického nástroja môže spôsobiť úraz.
5. **Pri práci a nenaťahujte do diaľky. Udržujte vždy správny postoj a rovnováhu.** To umožňuje lepšie ovládanie elektrického nástroja v neočakávaných situáciách.
6. **Používajte primeraný odev. Nenoste voľné oblečenie ani šperky. Udržujte vlasy a oblečenie v dostatočnej vzdialenosti od pohyblivých častí.** Voľné šaty, šperky alebo dlhé vlasy môžu byť zachytené pohyblivými časťami.
7. **Ak je možné pripojiť zariadenie na odsávanie a zachytávanie prachu, dbajte, aby bolo pripojené a správne používané.** Používanie odsávania prachu znižuje riziká spojené s prašnosťou.
8. **Vaše skúsenosti získané pravidelným používaním nástrojov by nemali byť dôvodom na prílišnú sebaistotu a ignorovanie bezpečnostných princípov pri práci s nástrojom.** Neopatrná manipulácia môže mať za následok vážne zranenie, ku ktorému môže dôjsť v zlomku sekundy.
9. **Pri používaní elektrického náradia vždy používajte ochranné okuliare, aby ste zabránili zraneniu očí. Ochranné okuliare musia spĺňať požiadavky noriem ANSI Z87.1 v USA, EN 166 v Európe alebo AS/NZS 1336 v Austrálii a na Novom Zélande. V Austrálii a na Novom Zélande zákon vyžaduje aj nosenie ochranného štítu na tvár.**

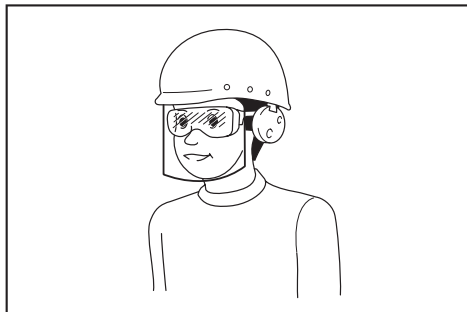

Zamestnávateľ je zodpovedný nariadiť osobám, ktoré používajú tento nástroj a ktoré sa nachádzajú v bezprostrednej blízkosti, používať príslušné bezpečnostné ochranné prostriedky.

Používanie a starostlivosť o elektrický nástroj

1. **Elektrický nástroj nepreťažujte. Používajte správny elektrický nástroj na svoju úlohu.** Správny elektrický nástroj bude fungovať a lepšie a bezpečnejšie pri intenzívnejšom používaní, na ktoré je určený.
2. **Nepoužívajte elektrický nástroj, ak ho nie je možné vypínačom zapnúť alebo vypnúť.** Každý elektrický nástroj, ktorý sa nedá ovládať pomocou vypínača, je nebezpečný a musí sa dať opraviť.
3. **Pred nastavovaním, výmenou príslušenstva alebo uložením elektrického nástroja odpojte jeho zástrčku od napájacieho zdroja, prípadne vyberte akumulátor, ak je odobrateľný.** Takéto preventívne bezpečnostné opatrenia znižujú nebezpečenstvo náhodného spustenia elektrického nástroja.
4. **Nepoužívané elektrické nástroje ukladajte mimo dosah detí a nedovoľte s nimi pracovať osobám, ktoré nie sú oboznámené s týmto nástrojom alebo s týmito pokynmi.** V rukách nepovolovaných osôb sú elektrické nástroje nebezpečné.
5. **Elektrické nástroje a príslušenstvo udržiavajte v dobrom stave. Kontrolujte, či na elektrickom nástroji nedošlo k vyoseniu alebo ohnuti pohyblivých častí, prasklinám a akýmkoľvek iným poruchám, ktoré by mohli mať vplyv na používanie elektrického nástroja. Ak je elektrický nástroj poškodený, nechajte ho pred použitím opraviť.** Zle udržiavané elektrické nástroje často spôsobujú úrazy.
6. **Udržujte rezacie nástroje nabrúsené a čisté.** Správne udržiavané rezacie nástroje s ostrými rezacími čepelami sa ľahšie ovládajú a je u nich menšia pravdepodobnosť, že sa zaseknú.
7. **Elektrické nástroje, príslušenstvo, rezné elementy atď. používajte v súlade s týmito pokynmi, berúc na vedomie pracovné podmienky a samotnú prácu, ktorá sa má vykonať.** Používanie elektrického nástroja pre činnosti iné, než pre ktoré je určený, môže viesť k vzniku nebezpečných situácií.
8. **Rukoväte a úchopné povrchy udržiavajte suché, čisté, bez znečistenia olejom alebo mazivom.** Klzké rukoväte a úchopné povrchy zabraňujú bezpečnej manipulácii a ovládaniu nástroja v neočakávaných situáciách.
9. **Pri používaní tohto nástroja nemajte nasadené látkové pracovné rukavice, ktoré by sa mohli zachytiť do nástroja.** Zachytenie látkových pracovných rukavíc do pohyblivých častí môže spôsobiť poranenie osôb.

Používanie a starostlivosť o akumulátorový nástroj

1. **Nabíjajte iba nabíjačkou určenou výrobcom.** Nabíjačka vhodná pre jeden typ akumulátora môže pri inom type akumulátora spôsobiť riziko vzniku požiaru.
2. **Elektrické nástroje používajte iba s príslušným typom akumulátora.** Použitie iného typu akumulátora môže spôsobiť riziko vzniku požiaru a úrazu.

3. Keď sa akumulátor práve nepoužíva, skladujte ho mimo iných kovových predmetov ako sponky, mince, kľúče, klince, skrutky alebo iné malé kovové predmety, ktoré by mohli kontakty akumulátora skratovať. Skratovanie kontaktov akumulátora môže spôsobiť popálenie alebo požiar.
4. Pri nevhodných podmienkach môže z akumulátora vytekať tekutina. Nedotýkajte sa jej. Pri náhodnom kontakte ju opláchnite vodou. Ak kvapalina zasiahne oči, vyhľadajte lekársku pomoc. Kvapalina, ktorá vytekla z akumulátora, môže spôsobiť podráždenie alebo popálenie.
5. **Nepoužívajte akumulátor alebo nástroj, ktorý je poškodený alebo upravovaný.** Fungovanie poškodených alebo upravovaných akumulátorov ťažko predvídať a môžu zapríčiniť požiar, výbuch alebo zranenie.
6. **Akumulátor ani nástroj nevystavujte ohňu či nadmernej teplote.** Vystavenie ohňu alebo teploty nad 130 °C môže spôsobiť výbuch.
7. **Dodržiavajte všetky pokyny pre nabíjanie a akumulátor ani nástroj nenabíjajte v prípade prekročenia teplotného rozsahu uvedeného v návode.** Nesprávne nabíjanie alebo nabíjanie pri teplotách mimo uvedeného rozsahu môže spôsobiť poškodenie akumulátora a zvýšiť riziko požiaru.
8. Keď je teplovzdušná pištoľ v prevádzke, nepozerajte sa do dýzy.
9. Keď je teplovzdušná pištoľ v prevádzke alebo krátko po jej vypnutí, nedovoľte, aby sa horúca dýza dotýkala akéhokoľvek predmetu alebo materiálu, ktorý je horľavý, ľahko sa tavia alebo poškodzuje teplom.
10. Pri montáži alebo demontáži dýzy nechajte dýzu dostatočne vychladnúť.
11. Nástroj po použití nechajte samostatne stáť alebo ohrievaciu dýzu pred ochladením umiestnite smerom nahor.
12. **Teplovzdušnú pištoľ pred premiestnením alebo uskladnením vždy vypnite, odpojte ju od zdroja napájania a nechajte ju úplne vychladnúť.**
13. **Nikdy nijakým spôsobom nebráňte prívodu vzduchu ani vetraniu.** Mohlo by to spôsobiť extrémne zahriatie a poškodenie teplovzdušnej pištole.
14. **Nedovoľte, aby do dýzy teplovzdušnej pištole vnikol akýkoľvek predmet.** Mohol by spôsobiť skrat alebo prehriatie.
15. **Teplovzdušnú pištoľ nikdy nemierte na iné osoby alebo horľavé predmety.**
16. **Zahrievajte pomaly a pohybujte teplovzdušnou pištoľou hore, dole, doľava a doprava. Nepoužívajte dlho na tom istom mieste.**
17. **Odstráňte farbu z dýzy, mohla by sa vznietiť.**
18. **Ak používate nástroj tak, že ho necháte samostatne stáť, umiestnite ho do stabilnej polohy.**
19. **Pri používaní nástroja s príslušenstvom sa uistite, že je príslušenstvo pevne pripojené k nástroju.**
20. **Používajte originálne príslušenstvo značky Makita.**
21. **Nástroj nepoužívajte ako dúchadlo.**
22. **Indikácia: Akumulátor je pri dodaní čiastočne nabitý. Na zaistenie plnej kapacity sa akumulátor musí pred prvým použitím úplne nabiť. Pri nabíjaní sa akumulátor musí vybrať z nástroja.**
23. **Akumulátor sa môže nabíjať kedykoľvek a nemá to vplyv na skrátenie jeho životnosti. Akékoľvek prerušenie nabíjania nepoškodí akumulátor.**

Service

1. **Service elektrického nástroja nechajte vykonať kvalifikovaným pracovníkom s použitím výhradne identických náhradných dielov.** Tým zaistíte zachovanie bezpečnosti elektrického nástroja.
2. **Nikdy nevykonávajte servis poškodených akumulátorov.** Servis akumulátorov má vykonávať len výrobca alebo autorizovaní poskytovatelia servisných služieb.
3. **Pri mazaní a výmene príslušenstva sa riadte príslušnými pokynmi.**

Bezpečnostné varovania pre akumulátorovú teplovzdušnú pištoľ

1. **Nesprávne použitie teplovzdušnej pištole môže spôsobiť požiar.**
2. **Nástroj nepoužívajte ako sušič vlasov.**
3. **Keď je teplovzdušná pištoľ v prevádzke, nikdy ju nenechávajte bez dozoru.**
4. **Teplovzdušnú pištoľ nepoužívajte vo vlhkom, horľavom ani výbušnom prostredí.**
5. **Pred začatím práce skontrolujte pracovnú oblasť. Nástroj nepoužívajte, pokiaľ nebola potvrdená bezpečnosť.**
6. **Zaistite dostatočné vetranie pracovnej oblasti.** Pri práci s niektorými materiálmi môže vzniknúť jedovatý dym.
7. **Počas chodu teplovzdušnej pištole alebo krátko po jej vypnutí sa nedotýkajte dýzy ani príslušenstva pripojeného k dýze, pretože sú veľmi horúce. Počkajte, kým dýza alebo príslušenstvo úplne vychladne.**

Dôležité bezpečnostné a prevádzkové pokyny pre akumulátor

1. **Pred použitím akumulátora si prečítajte všetky pokyny a výstavné označenia na (1) nabíjačke akumulátorov, (2) akumulátore a (3) produkte používajúcom akumulátor.**
2. **Akumulátor nerozoberajte ani neupravujte.** Môže to viesť k požiaru, nadmernému teplu alebo výbuchu.
3. **Ak sa doba prevádzky príliš skráti, ihneď prerušte prácu. Môže nastať riziko prehriatia, možných popálení či dokonca explózie.**
4. **V prípade zasiahnutia očí elektrolytom ich vypláchnite čistou vodou a okamžite vyhľadajte lekársku pomoc. Môže dôjsť k strate zraku.**

5. **Akumulátor neskratujte:**
 - (1) **Nedotýkajte sa konektorov žiadnym vodičným materiálom.**
 - (2) **Neskladujte akumulátor v obale s inými kovovými predmetmi, napríklad klincami, mincami a pod.**
 - (3) **Akumulátor nevystavujte vode ani dažďu. Skrat akumulátora môže spôsobiť veľký tok prúdu, prehriate, možné popálenie či dokonca poruchu.**
6. **Nástroj ani akumulátor neskladujte a nepoužívajte na miestach s teplotou presahujúcou 50 °C (122 °F).**
7. **Akumulátor nespálujte, ani keď je vážne poškodený alebo úplne opotrebovaný. Akumulátor môže v ohni explodovať.**
8. **Akumulátor neprepichujte, neprerezávajte, nedrvte, nehádzte ani ho nenarúšajte údermi o tvrdé predmety. Môže to viesť k požiaru, nadmernému teplu alebo výbuchu.**
9. **Nepoužívajte poškodený akumulátor.**
10. **Lítium-iónové akumulátory, ktoré sú súčasťou náradia, podliehajú požiadavkám legislatívy o nebezpečnom tovare.**
V prípade obchodnej prepravy, napr. dodanie tretími stranami či špeditériami, sa musia dodržiavať špeciálne požiadavky na zabalenie a označenie. Pred prípravou položky na odoslanie sa vyžaduje konzultácia s odborníkom na nebezpečný materiál. Taktiež treba dodržiavať potenciálne podrobnejšie predpisy príslušnej krajiny. Prelepte alebo zakryte otvorené kontakty a zabaľte akumulátor tak, aby sa v balíku nemohol voľne pohybovať.
11. **Akumulátor pri likvidácii odstráňte z nástroja a zlikvidujte ho na bezpečnom mieste. Akumulátor zlikvidujte v súlade s miestnymi nariadeniami.**
12. **Akumulátory používajte iba s výrobkami uvedenými spoločnosťou Makita. Inštalácia akumulátorov do nevyhovujúcich výrobkov môže spôsobiť požiar, nadmerné teplo, výbuch alebo únik elektrolytov.**
13. **Ak sa nástroj dlhší čas nepoužíva, odstráňte z neho akumulátor.**
14. **Akumulátor sa môže počas používania a po použití zohriať, čo môže spôsobiť popálenie alebo popálenie aj pri relatívne nízkej teplote. Pri manipulácii s horúcimi akumulátormi dávajte pozor.**
15. **Nedotýkajte sa svorky nástroja ihneď po použití, keďže sa mohla zohriať dostatočne na to, aby spôsobila popálenie.**
16. **Zabráňte zachytávaniu triesok, prachu alebo zeminy na svorkách, otvoroch a drážkach akumulátora. Môže to spôsobiť zohriatie, požiar, výbuch a poruchu nástroja alebo akumulátora, v dôsledku čoho môže dôjsť k popáleniam alebo zraneniu osôb.**
17. **Pokiaľ nástroj nepodporuje používanie v blízkosti vysokonapäťových elektrických vedení, nepoužívajte akumulátor blízko vysokonapäťových elektrických vedení. Môže to viesť k nesprávnemu fungovaniu alebo poškodeniu nástroja alebo akumulátora.**
18. **Akumulátor držte mimo dosahu detí.**

▲POZOR: Používajte len originálne akumulátory od spoločnosti Makita. Používanie batérií, ktoré nie sú od spoločnosti Makita, alebo upravených batérií môže spôsobiť výbuch batérie a následný požiar, zranenie osôb alebo poškodeniu majetku. Následkom bude aj zrušenie záruky od spoločnosti Makita na nástroj a nabíjačku od spoločnosti Makita.

Rady na udržanie maximálnej životnosti akumulátora

1. **Akumulátor nabíte ešte predtým, ako sa úplne vybije. Vždy prerušte prácu s nástrojom a nabíte akumulátor, keď spozorujete nižší výkon nástroja.**
2. **Nikdy nenabíjate plne nabitý akumulátor. Prebíjanie skracuje životnosť akumulátora.**
3. **Akumulátor nabíjajte pri izbovej teplote 10 °C – 40 °C (50 °F – 104 °F). Pred nabíjaním nechajte horúci akumulátor vychladnúť.**
4. **Keď akumulátor nepoužívate, vyberte ho z nástroja alebo nabíjačky.**
5. **Lítium-iónový akumulátor nabíte, ak ste ho nepoužívali dlhšie ako šesť mesiacov.**

ZOZNAM OBSAHU BALENIA

Skontrolujte, či sa v balení nachádzajú nižšie uvedené položky.

- 1 akumulátorová teplovzdušná pištoľ
- 1 súprava príslušenstva (Niektoré príslušenstvo nemusí byť v závislosti od účelu použitia potrebné.)
- 1 návod na obsluhu

POZNÁMKA: V prípade chýbajúcich alebo poškodených dielov sa obráťte na svojho predajcu.

POPIS SÚČASTÍ

► Obr.1

1	Ohrievacia dýza	2	Predný kryt
3	Poistná páčka	4	Spúšťací spínač
5	Blokovacie tlačidlo	6	Svetlo LED
7	Hák	8	Tlačidlo na uvoľnenie háku
9	Spínač objemu vzduchu (1/2)	10	Regulátor teploty

TIETO POKYNY USCHOVAJTE.

ZOSTAVENIE

Pripojenie a odpojenie príslušenstva

Teplovzdušnú pištoľ môžete používať s príslušenstvom alebo bez príslušenstva v závislosti od rôznych účelov ohrevu.

Pripojenie príslušenstva

- Vyberte vhodnú dýzu pre danú aplikáciu ohrevu.
- Zatláčajte koncovku dýzy na ohrievaciu dýzu.

MONTÁŽ SPRÁVNEHO PRÍSLUŠENSTVA (AK JE TO VHODNÉ)

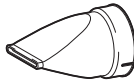
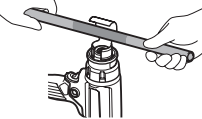
Tvar a opis	Príklad
Dýza na ochranu skla Ochrana okien pri odstraňovaní rámov	Sušenie tmelu na ráme okna Odstraňovanie tmelu z rámu okna pomocou škrabky (voliteľné príslušenstvo)
	
Širokostrbinová dýza Na ohrievanie rozložené na väčšej ploche	Ohrievanie obalov pre zmršťovacie fólie
	
Reflektorová dýza	Tepelné zmršťovanie pre zmršťovacie rúrky Ohýbanie rúrok zo živice
	
Redukčná dýza Na ohrievanie sústredené na menšej ploche	Odstraňovanie náteru pomocou škrabky (voliteľné príslušenstvo)
	

Tvar a opis	Príklad
Zvárača dýza s presahom (voliteľné príslušenstvo)	Oprava vinylovej fólie pomocou zažehľovacieho valčeka (voliteľné príslušenstvo)
	
Reflektor spájko- vacích objímok (voliteľné príslušenstvo)	Tepelné zmršťovanie pre zmršťovacie rúrky
	
Zvárača dýza (voliteľné príslušenstvo)	Na ohrievanie sústredené na menšej ploche
	

VAROVANIE: Pred pripojením príslušenstva sa uistite, že je elektrický nástroj vypnutý a je z neho vybratý akumulátor. Pri pripájaní príslušenstva k zapnutému nástroju alebo nástroju s pripojeným akumulátorom môže dôjsť k nehode.

VAROVANIE: Uistite sa, že je príslušenstvo pevne pripevnené. V opačnom prípade môže príslušenstvo spadnúť a spôsobiť popálenie.

Odpojenie príslušenstva

Otočte predný kryt v smere šípky na obrázku a príslušenstvo sa vysunie. Umožňuje to odpojiť dýzu bez toho, aby ste sa ich dotkli, kým sú ešte horúce.

► Obr.2

VAROVANIE: Nedotýkajte sa pripojeného ani odpojeného príslušenstva teplovzdušnej pištole hneď po použití. Príslušenstvo nevysúvajte smerom na osoby alebo zvieratá. Nadstavec dýzy je po použití extrémne horúci a môže spôsobiť popálenie.

VAROVANIE: Príslušenstvo nevysúvajte na povrch, ktorý je horľavý alebo sa ľahko roztaví. Nadstavec dýzy je po použití extrémne horúci a môže spôsobiť požiar alebo roztaviť povrch.

VAROVANIE: Používajte identické príslušenstvo v originálnom balení alebo príslušenstvo, na ktorom servis vykonal predajca alebo servisné stredisko. Použitie nesprávneho alebo chybného príslušenstva môže spôsobiť spätné prúdenie horúceho vzduchu, poškodiť nástroj a bude predstavovať riziko.

Inštalácia alebo demontáž akumulátora

⚠ POZOR: Pred inštaláciou alebo vybratím akumulátora nástroj vždy vypnite.

⚠ POZOR: Pri inštalovaní a vyberaní akumulátora pevne uchopíte nástroj a akumulátor. Ak nástroj a akumulátor pevne neuchopíte, môže to mať za následok vyšmyknutie z vašich rúk s dôsledkom poškodenia nástroja a akumulátora, ako aj osobných poranení.

- **Obr.3:** 1. Červený indikátor 2. Tlačidlo 3. Akumulátor

Ak chcete vybrať akumulátor, vysuňte ho z nástroja, pričom posuňte tlačidlo na prednej strane akumulátora.

Akumulátor vložíte tak, že jazýček akumulátora zarovnáte s drážkou v kryte a zasuniete ho na miesto. Zatláčte ho úplne, kým zakliknutím nezapadne na miesto. Ak vidíte červený indikátor, ako je znázornené na obrázku, nie je správne zaistený.

⚠ POZOR: Akumulátor vždy nainštalujte úplne, až kým nie je vidieť červený indikátor. V opačnom prípade môže náhodne vypadnúť z nástroja a ublížiť vám alebo osobám v okolí.

⚠ POZOR: Pri inštalovaní akumulátora nepoužívajte silu. Ak sa akumulátor nedá zasunúť ľahko, nevkladáte ho správne.

PRÁCA

POZNÁMKA: Pri prvom použití teplovzdušnej pištole môže z dýzy vychádzať dym. Je to normálne a po chvíli už k tomu nebude dochádzať.

Zapnutie a vypnutie

Zapnutie

- Potiahnite poistnú páčku smerom nadol a zatiahnutím spúšťacieho spínača zapnete nástroj.
- Palcom stlačte blokovacie tlačidlo na ľavej strane, aby nástroj ostal v prevádzke.

Vypnutie

- Nástroj zastavíte uvoľnením spúšťacieho spínača.
- Nástroj z uzamknutej polohy zastavíte úplným potiahnutím spúšťacieho spínača do polohy odomknutia. Nástroj zastavíte uvoľnením spúšťacieho spínača.

- **Obr.4:** 1. Poistná páčka 2. Spúšťací spínač 3. Blokovacie tlačidlo

Nastavenie teploty (DHG181)

Teplota sa nastavuje otáčaním regulátora teploty. Regulátor je označený od 1 (najnižšia teplota) do 6 (najvyššia teplota).

Nastavte teplotu vhodnú pre vaše aplikácie. V nasledujúcej tabuľke je uvedené nastavenie pre rôzne aplikácie.

Nastavenie	Aplikácie
1 (teplota okolia)	Chladenie horúcich častí. Chladenie strojev pred výmennou dýzou.
2 – 6	Sušenie farby a laku. Odstraňovanie nálepiek. Voskovanie a odstraňovanie vosku. Zmršťovanie PVC fólie a izolačných rúrok. Rozmrazovanie zamrznutých potrubí. Zváranie plastov. Ohýbanie plastových rúr a plechov.

Nastavenie objemu vzduchu (DHG181)

Objem vzduchu sa nastavuje prepnutím spínača objemu vzduchu do polohy 1 alebo 2.

- **Obr.5:** 1. Spínač objemu vzduchu (1/2)

Použitie samostatne stojaceho nástroja

Tento nástroj sa môže používať vo vzpriamenej polohe alebo s ohrievacou dýzou smerom nahor tak, ako je znázornené na obrázku. Ak používate nástroj tak, že ho necháte samostatne stáť, zapnite spínač a potom stlačte blokovacie tlačidlo, aby bol nástroj stále v prevádzke.

- **Obr.6**

⚠ VAROVANIE: Nástroj používajte len v zobrazených polohách. Pri zmene polohy vypnite spínač nástroja.

⚠ POZOR: Ak používate nástroj tak, že ho necháte samostatne stáť, umiestnite ho do stabilnej polohy. Pri používaní nástroja na nestabilnej ploche alebo na naklonenej rovine môže dôjsť k pádu nástroja a následnému zraneniu.

Ochladzovanie

Ohrievacia dýza a príslušenstvo sú počas používania veľmi horúce. Nástroj a príslušenstvo pred premiestnením alebo uskladnením nechajte vychladnúť.

⚠ POZOR: Po použití sa nedotýkajte dýzy, kým nemala dost' času vychladnúť.

⚠ POZOR: Neopúšťajte pracovnú oblasť, kým nástroj nevychladne. Dávajte pozor na príznaky skrytého požiaru. Nechajte nástroj vychladnúť, potom ho vyčistite a uložte v interiéri mimo dosahu detí.

POPIS FUNKCIE

Svetlo LED

▲POZOR: Neďívajte sa priamo do svetla ani jeho zdroja.

Lampu rozsvietite stlačením spúšťacieho tlačidla. Lampa svieti, kým ťaháte spúšťací spínač. Lampa zhasne asi 10 sekúnd po uvoľnení spúšťacieho spínača.

POZNÁMKA: Suchou tkaninou utrite znečistené šošovky lampy. Dávajte pozor, aby sa šošovky lampy nepoškrabali. Mohla by sa znížiť intenzita osvetlenia.

Hák

Hák umožňuje zavesiť nástroj na zvolené miesto.

1. Stlačte tlačidlo na uvoľnenie háku.
 2. Vyklopte hák smerom von.
- **Obr.7:** 1. Tlačidlo na uvoľnenie háku 2. Hák

Ak chcete hák uložiť, vyklopte ho do pôvodnej polohy a potom ho zatlačte do nástroja, kým nezacvakne.

► **Obr.8**

Systém na ochranu nástroja/akumulátora

Nástroj je vybavený systémom ochrany nástroja/akumulátora. Tento systém automaticky vypne napájanie motora s cieľom predĺžiť životnosť nástroja a akumulátora. Nástroj sa počas prevádzky automaticky zastaví v prípade, ak sa nástroj alebo akumulátor dostanú do jedného z nasledovných stavov. V niektorých stavoch sa rozsvietia indikátory.

Ochrana pred nadmerným vybitím

Keď sa kapacita akumulátora zníži, nástroj sa automaticky zastaví. Ak produkt nebude fungovať ani po použití vypínača, z nástroja vyberte akumulátory a nabite ich.

Ochrana pred ďalšími nebezpečenstvami

Systém ochrany bol navrhnutý tak, aby chránil aj pred ďalšími nebezpečenstvami, ktoré by mohli poškodiť nástroj, a zaisťuje automatické zastavenie nástroja. Ak sa nástroj dočasne zastavil alebo prerušil prevádzku, problém vyriešte vykonaním nasledujúcich krokov.

1. Reštartujte nástroj tak, že ho vypnete a potom znova zapnete.
2. Nabite akumulátory alebo ich vymeňte za nabité akumulátory.
3. Nechajte nástroj aj akumulátory vychladnúť.















Ak po obnovení systému ochrany nedošlo k zlepšeniu stavu, obráťte sa na miestne servisné stredisko spoločnosti Makita.

Indikácia zvyšnej kapacity akumulátora

Len na akumulátory s indikátorom

► **Obr.9:** 1. Indikátory 2. Tlačidlo kontroly

Stlačením tlačidla kontroly na akumulátore zobrazíte zostávajúcu kapacitu akumulátora. Indikátory sa na niekoľko sekúnd rozsvietia.

Indikátory			Zostávajúca kapacita
 Svieti	 Nesvieti	 Bliká	
			75 % až 100 %
			50 % až 75 %
			25 % až 50 %
			0 % až 25 %
			Akumulátor nabite.
			Akumulátor je možno chybný.
			

POZNÁMKA: V závislosti od podmienok používania a v závislosti od okolitej teploty sa môže zobrazenie mierne odlišovať od skutočnej kapacity.

POZNÁMKA: Prvý (úplne vľavo) svetelný indikátor bude blikáť, keď systém ochrany akumulátora funguje.

ÚDRŽBA

▲POZOR: Pred vykonaním kontroly alebo údržby vždy skontrolujte, či je nástroj vypnutý a akumulátor je vybratý.

UPOZORNENIE: Nepoužívajte benzín, riedidlo, alkohol ani podobné látky. Mohlo by to spôsobiť zmenu farby, deformácie alebo praskliny.

Ak chcete udržať **BEZPEČNOSŤ** a **BEZPORUCHOVOSŤ** výrobku, prenechajte opravy, údržbu a nastavenie na autorizované alebo továrenské servisné centrá Makita, ktoré používajú len náhradné diely značky Makita.

Nástroj bol navrhnutý tak, aby fungoval dlhodobo s minimálnou údržbou. Nepretržitá uspokojivá prevádzka závisí od správnej starostlivosti a pravidelného čistenia nástroja.

Mazanie

Tento výrobok nie je potrebné mazať.

Čistenie

- Vetracie otvory a spúšťači spínač udržiavajte čisté a bez cudzích materiálov.
- Nástroj pravidelne čistite mäkkou handričkou, najlepšie po každom použití.

VOLITEĽNÉ PRÍSLUŠENSTVO

⚠ POZOR: Pre váš nástroj Makita, opísaný v tomto návode, doporučujeme používať toto príslušenstvo a nástavce. Pri použití iného príslušenstva či nástavcov môže hroziť nebezpečenstvo zranenia osôb. Príslušenstvo a nástavce sa môžu používať len na účely pre ne stanovené.

Ak potrebujete bližšie informácie týkajúce sa tohoto príslušenstva, obráťte sa na vaše miestne servisné stredisko firmy Makita.

- Dýza
- Zažehľovací valček
- Škrabka
- Originálna batéria a nabíjačka Makita

POZNÁMKA: Niektoré položky zo zoznamu môžu byť súčasťou balenia nástrojov vo forme štandardného príslušenstva. Rozsah týchto položiek môže byť v každej krajine odlišný.

VAROVÁNÍ

- Pro uživatele v Evropě:
Zařízení mohou používat děti od 8 let a osoby s omezenými fyzickými či duševními schopnostmi nebo s nedostatečnými zkušenostmi a znalostmi, jestliže jsou pod dohledem ohledně bezpečného používání výrobku a rozumí souvisejícím rizikům. Nedovolte dětem, aby si se zařízením hrály. Čištění a uživatelskou údržbu nesmí provádět děti bez dozoru.
- Pro uživatele v jiných částech světa mimo Evropu:
Toto zařízení není určeno k používání osobami (včetně dětí) s omezenými fyzickými, smyslovými či duševními schopnostmi nebo s nedostatečnými zkušenostmi a znalostmi, jestliže nejsou pod dohledem nebo pokud nebyly ohledně používání zařízení poučeny osobou odpovědnou za jejich bezpečnost. Děti musí být pod dohledem, aby si se zařízením nehrály.
- Příslušné podrobnosti o opatřeních během uživatelské údržby viz kapitola „ÚDRŽBA“.
- Pokud se zařízení nepoužívá opatrně, může dojít k požáru, proto
 - při používání zařízení na místech, kde se nachází hořlavé materiály, postupujte opatrně;
 - zařízením nezahřívejte dlouhou dobu stejné místo;
 - nepoužívejte zařízení ve výbušném prostředí;
 - uvědomte si, že teplo může být vedeno k hořlavým materiálům, které nejsou vidět;
 - po použití zařízení umístěte do jeho držáku a před uložením jej nechte vychladnout;
 - nenechávejte zařízení bez dohledu, když je zapnuté.

Jde o akumulátorové zařízení. Akumulátor se nabíjí, když je ze zařízení vyjmutý.

- Referenční typ akumulátoru naleznete v kapitole „SPECIFIKACE“.
- Postup vyjmutí a nasazení akumulátoru naleznete v části „Nasazení a sejmutí akumulátoru“.
- Při likvidaci akumulátoru jej vyjměte ze zařízení a zlikvidujte jej na bezpečném místě. Při likvidaci akumulátoru postupujte podle místních předpisů.
- Není-li zařízení používáno po delší dobu, je nutné z něj vyjmout akumulátor.
- Akumulátor nezkratujte.

SPECIFIKACE

Model:	DHG180	DHG181
Jmenovité napětí	18 V DC	
Teplota	550 °C	Okolní teplota – 550 °C
Objem vzduchu	200 l/min	1: 120 l/min 2: 200 l/min
Rozměry (D × Š × V) s BL1860B	168 mm x 79 mm x 251 mm	173 mm x 79 mm x 255 mm
Hmotnost netto	1,0 – 1,3 kg	1,0 – 1,4 kg

- Vzhledem k neustálému výzkumu a vývoji zde uvedené technické údaje podléhají změnám bez upozornění.
- Technické údaje a akumulátor se mohou v různých zemích lišit.
- Hmotnost se může lišit v závislosti na nástavcích a přídatných zařízeních, včetně akumulátoru. Nejlehčí a nejtěžší kombinace, dle EPTA-Procedure 01/2014, jsou uvedeny v tabulce níže.

Použitelný akumulátor a nabíječka

Akumulátor	BL1815N / BL1820B / BL1830B / BL1840B / BL1850B / BL1860B
Nabíječka	DC18RC / DC18RD / DC18RE / DC18SD / DC18SE / DC18SF / DC18SH

- V závislosti na regionu vašeho bydliště nemusí být některé akumulátory a nabíječky k dispozici.

VAROVÁNÍ: Používejte pouze výše uvedené akumulátory a nabíječky. Použití jiných akumulátorů a nabíječek může způsobit zranění a/nebo požár.

Symboly

Níže jsou uvedeny symboly, se kterými se můžete při použití nářadí setkat. Je důležité, abyste dříve, než s ním začnete pracovat, pochopili jejich význam.



Varování



Nepoužívejte horkovzdušnou pistoli za deště ani ji nenechávejte venku, když prší.



Přečtěte si návod k obsluze.



Horký povrch – nebezpečí popálení prstů nebo ruky.



Ni-MH
Li-Ion

Pouze pro země EU
Z důvodu přítomnosti nebezpečných součástí v zařízeních mohou odpadní elektrické a elektronické zařízení, akumulátory a baterie negativně ovlivnit životní prostředí a lidské zdraví.
Elektrické a elektronické spotřebiče ani akumulátory nevyhazujte do domovního odpadu!
V souladu s evropskou směrnicí o odpadních elektrických a elektronických zařízeních, akumulátorech a bateriích a odpadních akumulátorech a bateriích, stejně jako jejím přírůbkem ve vnitrostátním právu, by odpadní elektrická zařízení, baterie a akumulátory měly být uchovávány odděleně a měly by být odevzdány na vyhrazeném sběrném místě komunálního odpadu, které je provozováno v souladu s předpisy na ochranu životního prostředí. Toto je označeno symbolem přeškrtnuté popelnice na kolečkách, který je umístěn na zařízení.

Účel použití

Tato akumulátorová horkovzdušná pistole je určena pro různé aplikace ohřívání, jako je např. smržování teplem smržitelných obalů nebo hadiček, pájení nebo odpájení elektronických součástek, odlepování samolepicích pásek nebo štítků, uvolňování zrezivělých matic nebo šroubů, tvarování plastových dílů, sušení, tavení a rozmrazování atd.

BEZPEČNOSTNÍ VÝSTRAHY

Obecná bezpečnostní upozornění k elektrickému nářadí

VAROVÁNÍ: Přečtěte si všechny bezpečnostní výstrahy i pokyny a prohlédněte si ilustrace a specifikace dodané k tomuto elektrickému nářadí. Nedodržení všech níže uvedených pokynů může vést k úrazu elektrickým proudem, požáru či vážnému zranění.

Všechna upozornění a pokyny si uschovejte pro budoucí potřebu.

Pojem „elektrické nářadí“ v upozorněních označuje elektrické nářadí, které se zapojuje do elektrické sítě, nebo elektrické nářadí využívající akumulátory.

Bezpečnost na pracovišti

- Udržujte na pracovišti pořádek a dbejte, aby bylo dobře osvětlené.** Nepořádek a nedostatek světla mohou zapříčinit úraz.
- Nepracujte s elektrickým nářadím ve výbušném prostředí, například na místech s výskytom hořlavých kapalin, plynů nebo prachu.** Elektrické nářadí produkuje jiskry, které mohou způsobit vznícení prachu nebo par.
- Během činnosti s elektrickým nářadím udržujte děti a přihlížející v dostatečné vzdálenosti.** Rozptylování může způsobit ztrátu kontroly.

Elektrická bezpečnost

- Zástrčka elektrického nářadí musí dosáhnout k elektrické zásuvce. Zástrčku nikdy žádným způsobem neupravujte. Při použití elektrického nářadí s uzemněním nepoužívejte žádné adaptéry.** Neupravené zástrčky a odpovídající zásuvky snižují nebezpečí úrazu elektrickým proudem.
- Vyhýbejte se tělesnému kontaktu s uzemněnými předměty, např. potrubím, radiátory, sporáky a chladničkami.** V případě uzemnění vašeho těla hrozí zvýšené nebezpečí úrazu elektrickým proudem.
- Nezavazujte elektrické nářadí působení deště nebo vlhka.** Voda, která se dostane do elektrického nářadí, zvyšuje nebezpečí úrazu elektrickým proudem.
- Nenamáhejte napájecí kabel. Nikdy nepřeházejte elektrické nářadí za napájecí kabel ani za něj při vytahování ze zásuvky netahejte. Dbejte, aby napájecí kabel nepřišel do styku s teplem, olejem, ostrými hranami nebo pohyblivými díly.** Poškozené nebo zamotané napájecí kabely zvyšují nebezpečí úrazu elektrickým proudem.
- Pracujete-li s elektrickým nářadím venku, využijte prodlužovací kabel vhodný k venkovnímu použití.** Použití napájecího kabelu vhodného pro venkovní použití snižuje nebezpečí úrazu elektrickým proudem.
- Budete-li muset s elektrickým nářadím pracovat ve vlhkém prostředí, použijte napájení s proudovým chráničem.** Použití proudového chrániče omezí nebezpečí úrazu elektrickým proudem.
- Elektrické nástroje mohou vytvářet elektromagnetická pole (EMP), která jsou pro uživatele škodlivá.** Uživatelé kardiostimulátorů a jiných podobných zdravotních přístrojů by se měli před použitím tohoto nástroje poradit s výrobcem svého zdravotního zařízení a/nebo s lékařem.

Bezpečnost osob

- Při práci s elektrickým nářadím buďte opatrní, dávejte pozor na to, co děláte, a používejte zdravý rozum. Nepracujte s elektrickým nářadím, když jste unavení nebo pod vlivem drog, alkoholu či léků.** Chvilková nepozornost při práci s elektrickým nářadím může mít za následek těžký úraz.

2. **Používejte osobní ochranné prostředky. Vždy používejte ochranu zraku.** Ochranné pracovní prostředky, jako je například respirátor, protiskluzová obuv, ochranná přilba nebo ochrana sluchu, omezí při správném použití riziko zranění.
3. **Zamezte neúmyslnému uvedení do chodu. Před připojením ke zdroji napájení, při zvedání či přenášení nářadí a před nasazením akumulátoru se ujistěte, zda je přepínač vypnutý.** Přenášení elektrického nářadí s prstem na přepínači nebo připojování elektrického nářadí se zapnutým přepínačem může způsobit úraz.
4. **Před zapnutím elektrického nářadí odstraňte všechny nastavovací klíče.** Klíč ponechaný v otáčející se části elektrického nářadí může způsobit úraz.
5. **Nepřeceňujte vlastní schopnosti. Udržujte vždy správný postoj a rovnováhu.** To umožní lepší ovládání elektrického nářadí v nenadálých situacích.
6. **Vhodně se oblékněte. Nenoste volné šaty ani šperky.** Dbejte, abyste měli vlasy a oblečení v dostatečné vzdálenosti od pohyblivých částí. Volné šaty, šperky nebo dlouhé vlasy mohou být zachyceny pohyblivými částmi.
7. **Je-li možné připojit zařízení pro odsávání a zachytávání pilin, dbejte, aby bylo připojené a správně používané.** Používání zařízení na shromažďování pilin může omezit rizika spojená s prachem.
8. **Nedovolte, abyste kvůli pocitu znalosti nabytému častým používáním nástrojů zpodobnili a přestali dbát bezpečnostních předpisů.** Neopatrnost může způsobit vážné zranění během okamžiku.
9. **Při používání elektrického nářadí vždy noste ochranné brýle určené k ochraně zraku. Ochranné brýle musí splňovat požadavky normy ANSI Z87.1 v USA, EN 166 v Evropě nebo AS/NZS 1336 v Austrálii a na Novém Zélandu. V Austrálii a na Novém Zélandu je dle zákona též nutné nosit obličejový štít chránící obličej.**
2. **Nepoužívejte elektrické nářadí, nelze-li jej vypínačem zapnout nebo vypnout.** Každé elektrické nářadí, které nelze ovládat pomocí vypínače, je nebezpečné a musí být opraveno.
3. **Před nastavováním, výměnou příslušenství nebo uložením elektrického nářadí odpojte jeho zástrčku od zdroje napájení, případně odpojte jeho akumulátor (je-li odpojitelný).** Takovéto preventivní bezpečnostní opatření snižují nebezpečí neúmyslného spuštění elektrického nářadí.
4. **Nepoužívané elektrické nářadí ukládejte mimo dosah dětí a nedovolte s ním pracovat osobám, které nejsou s tímto nářadím nebo s těmito pokyny obeznámeny.** V rukou nepovolovaných osob je elektrické nářadí nebezpečné.
5. **Provádějte údržbu elektrického nářadí a příslušenství. Kontrolujte správnost nastavení a spojení pohyblivých částí, jejich neporušenost a všechny ostatní podmínky, které mohou ovlivňovat jejich činnost. Je-li elektrické nářadí poškozené, nechte je před použitím opravit.** Špatně udržované elektrické nářadí bývá příčinou úrazů.
6. **Udržujte řezné nástroje nabroušené a čisté.** Správně udržované řezné nástroje s ostrými řeznými břity se snadněji ovládají a je u nich menší pravděpodobnost, že uvíznou.
7. **Používejte elektrické nářadí, příslušenství, pracovní nástroje, atd. v souladu s těmito pokyny. Současně vezměte v úvahu podmínky na pracovišti a povahu prováděné činnosti.** Použití elektrického nářadí pro jiné než určené činnosti by mohlo vést ke vzniku nebezpečné situace.
8. **Držadla a uchopovací plochy udržujte suché, čisté a chraňte je před olejem a mazacím tukem.** V případě kluzkých držadel a uchopovacích ploch není možné v neočekávaných situacích s nástrojem bezpečně manipulovat a ovládat jej.
9. **Při použití nástroje nenoste látkové pracovní rukavice, aby nedošlo k jejich namotání.** Namotání látkových pracovních rukavic do pohyblivých částí nástroje může způsobit zranění.

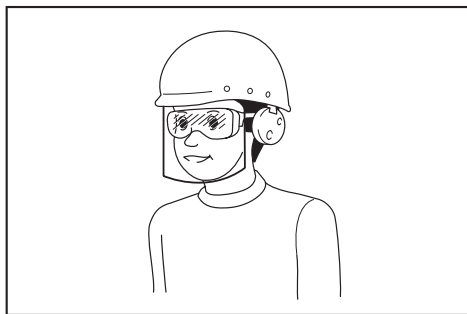

Za vynucení používání vhodných ochranných pracovních prostředků obsluhou nářadí či jinými osobami v bezprostřední blízkosti pracoviště odpovídá zaměstnavatel.

Práce s elektrickým nářadím a péče o něj

1. **Nepoužívejte při práci s nářadím hrubou sílu. Používejte správné elektrické nářadí pro zamýšlené použití.** Se správným elektrickým nářadím používaným v souladu s jeho určením dosáhnete lepších výsledků a vyšší bezpečnosti.

Práce s akumulátorovým nářadím a péče o něj

1. **Nabíjení provádějte pouze pomocí nabíječky určené výrobcem.** Nabíječka vhodná pro jeden typ akumulátoru může při použití s jiným akumulátorem vést ke vzniku nebezpečí požáru.
2. **Elektrické nářadí používejte pouze s určenými akumulátory.** Použití jiných akumulátorů může vyvolat nebezpečí zranění a požáru.
3. **Pokud akumulátor nepoužíváte, udržujte jej mimo dosah jiných kovových předmětů, jako jsou kancelářské sponky, mince, klíče, hřebíky, šrouby nebo jiné malé kovové předměty, které mohou propojit svorky akumulátoru.** Zkratování svorek akumulátoru může způsobit popáleniny nebo požár.
4. **Při hrubém zacházení může z akumulátoru uniknout elektrolyt. Vyvarujte se styku s ním. Pokud dojde k náhodnému kontaktu, omyjte zasažené místo vodou. Pokud elektrolyt zasáhne oči, vyhledejte lékařskou pomoc. Elektrolyt uniklý z akumulátoru může způsobit podráždění nebo popálení pokožky.**

5. **Nepoužívejte poškozený nebo upravený akumulátor nebo nářadí.** U poškozených nebo upravených akumulátorů může dojít k neočekávanému chování, které může mít za následek požár, výbuch nebo riziko poranění.
6. **Akumulátor nebo nářadí nevystavujte ohni nebo vysokým teplotám.** Při vystavení žáru ohně nebo teplotám nad 130 °C může dojít k výbuchu.
7. **Postupujte dle nabíjecích pokynů a akumulátor nebo nářadí nenabíjete mimo teplotní rozsah specifikovaný v pokynech.** Nesprávné nabíjení při teplotách mimo stanovený rozsah může poškodit akumulátor a zvýšit riziko požáru.
14. **Zamezte pádu jakýchkoliv předmětů do trysky horkovzdušné pistole.** Mohlo by dojít ke zkratování nebo přehřátí.
15. **Nikdy horkovzdušnou pistolí nemířte na jiné osoby nebo hořlavé předměty.**
16. **Zahřívání provádějte pomalu, pohybujte horkovzdušnou pistolí nahoru, dolů, doleva a doprava.** Zařazením nezahřívajte dlouhou dobu stejné místo.
17. **Odstraňte z trysky barvu, mohla by se vznítit.**
18. **Při používání postaveného nářadí jej umístěte do stabilní polohy.**
19. **Při používání nářadí s příslušenstvím zajistěte pevné připevnění příslušenství k nářadí.**

Servis

1. **Vaše elektrické nářadí si nechávejte opravovat kvalifikovaným pracovníkem s použitím výhradně identických náhradních dílů.** Tím zajistíte zachování bezpečnosti elektrického nářadí.
2. **Akumulátory nikdy sami nespravujte.** Opravy akumulátorů smí provádět pouze výrobce nebo autorizovaná servisní střediska.
3. **Dodržujte pokyny pro mazání a výměnu příslušenství.**
20. **Používejte originální příslušenství značky Makita.**
21. **Nepoužívejte nářadí jako fukar.**
22. **Kontrolka: Akumulátor je při dodání částečně nabitý. Před prvním použitím je nutné akumulátor plně nabít, aby se zajistil jeho výkon. Pro nabíjení je nutné akumulátor z nářadí vyjmout.**
23. **Akumulátor lze nabíjet kdykoliv, čímž se nezkrátí jeho životnost. Akumulátor se nepoškodí ani při přerušení nabíjení.**

Bezpečnostní výstrahy k akumulátorové horkovzdušné pistolí

1. **Při nesprávném použití horkovzdušné pistole může hrozit nebezpečí požáru.**
2. **Nepoužívejte toto nářadí jako fén.**
3. **Nikdy nenechávejte horkovzdušnou pistolí bez dozoru, když je v chodu.**
4. **Nepoužívejte horkovzdušnou pistolí ve vlhkém, hořlavém nebo výbušném prostředí.**
5. **Před uvedením do provozu zkontrolujte pracovní oblast. Nepoužívejte nářadí, pokud není ověřena bezpečnost.**
6. **Udržujte pracovní oblast dostatečně odvětrávanou.** Při práci s některými materiály může vznikat jedovatý kouř.
7. **Pokud je horkovzdušná pistole v provozu nebo krátce po vypnutí, nedotýkejte se trysky nebo příslušenství připojeného k trysce, protože je velmi horká. Počkejte, dokud tryska nebo příslušenství zcela nezchladne.**
8. **Za provozu horkovzdušné pistole se nedívejte do trysky.**
9. **Když je horkovzdušná pistole v provozu nebo krátce po vypnutí, nedovolte, aby se horká tryska horkovzdušné pistole dotýkala jakýchkoli předmětů nebo materiálů, které jsou hořlavé nebo snadno roztavitelné nebo je možné je poškodit teplem.**
10. **Při montáži nebo demontáži trysky ji nechte zcela vychladnout.**
11. **Po použití nechte nářadí stát nebo umístěte vyhřívací trysku nahoru, než vychladne.**
12. **Před přemístěním nebo uskladnění vždy horkovzdušnou pistolí vypněte, odpojte zdroj napájení a nechte ji úplně vychladnout.**
13. **Nikdy žádným způsobem neomezujte vstup vzduchu nebo odvětrávání.** Jinak by mohlo dojít k extrémnímu zahřátí a poškození horkovzdušné pistole.

Důležitá bezpečnostní upozornění pro akumulátor

1. **Před použitím akumulátoru si přečtěte všechny pokyny a varovné symboly na (1) nabíječe, (2) akumulátoru a (3) výrobku využívajícím akumulátor.**
2. **Nerozebírejte akumulátor ani do něj nijak nezasahujte.** Může dojít k požáru, nadměrnému zahřátí nebo výbuchu.
3. **Pokud se příliš zkrátí provozní doba akumulátoru, přerušte okamžitě práci. V opačném případě existuje riziko přehřívání, popálení nebo dokonce výbuchu.**
4. **Budou-li vaše oči zasaženy elektrolytem, vypláchněte je čistou vodou a okamžitě vyhledejte lékařskou pomoc. Může dojít ke ztrátě zraku.**
5. **Akumulátor nezkratujte:**
 - (1) **Nedotýkejte se svorek žádným vodivým materiálem.**
 - (2) **Neskladujte akumulátor v nádobě s jinými kovovými předměty, jako jsou hřebíky, mince, apod.**
 - (3) **Nevystavuje akumulátor vodě a dešti. Zkrat akumulátoru může způsobit velký průtok proudu, přehřátí, možné popálení a dokonce i poruchu.**
6. **Neskladujte a nepoužívejte nářadí a akumulátor na místech, kde může teplota překročit 50 °C (122 °F).**
7. **Nespalujte akumulátor, ani když je vážně poškozen nebo úplně opotřeben. Akumulátor může v ohni vybuchnout.**
8. **Akumulátor nesmí být proražen hřebíkem, řezán, drcen, házen či upuštěn na zem, ani nesmí dojít k nárazu tvrdého předmětu do něj. Taková situace může způsobit požár, nadměrné zahřátí či výbuch.**
9. **Nepoužívejte poškozené akumulátory.**

10. **Obsažené lithium-iontové akumulátory podléhají právním požadavkům na nebezpečné zboží.** V případě komerční přepravy například externími dopravci je třeba dodržet zvláštní požadavky na balení a značení.
Pro přípravu zboží k přepravě je nutná konzultace s odborníkem na nebezpečný materiál. Dodržujte také případné podrobnější národní předpisy. Odkryté kontakty přelepte izolační páskou či jinak zakryjte a akumulátor zabalte tak, aby se v balení nemohly pohybovat.
11. **Při likvidaci akumulátoru jej vyjměte z nářadí a zlikvidujte jej na bezpečném místě. Při likvidaci akumulátoru postupujte podle místních předpisů.**
12. **Akumulátor používejte pouze s výrobky specifikovanými společnostmi Makita.** Instalace akumulátoru do nevyhovujících výrobků může způsobit požár, nadměrné zahřívání, explozi nebo únik elektrolytu.
13. **Pokud nářadí delší dobu nepoužíváte, je nutné z něj akumulátor vyjmout.**
14. **Během a po použití se může akumulátor zahřát, což může způsobit popáleniny nebo podráždění. Při manipulaci s horkými akumulátory dávejte pozor.**
15. **Nedotýkejte se koncovky na nářadí ihned po použití, protože ta může být horká a způsobit popáleniny.**
16. **Do koncovek, otvorů a zdiřek na akumulátoru se nesmí dostat píliny, prach nebo jiné nečistoty.** To může způsobit zahřátí, vznícení, prasknutí a poruchu nářadí nebo akumulátoru, což může vést k popáleninám nebo zranění osob.
17. **Jestliže nářadí není zkonstruováno tak, že je lze používat v blízkosti vysokého elektrického napětí, nepoužívejte akumulátor poblíž vedení s vysokým elektrickým napětím.** Mohlo by tím dojít k poruše či selhání nářadí či akumulátoru.
18. **Akumulátor uchovávejte mimo dosah dětí.**

TYTO POKYNY USCHOVEJTE.

⚠ UPOZORNĚNÍ: Používejte pouze originální akumulátory Makita. Používání neoriginálních nebo upravených akumulátorů může způsobit explozi akumulátoru a následný požár, zranění a jiné poškození. Zaniká tím také záruka společnosti Makita na nářadí a nabíječku Makita.

Tipy k zajištění maximální životnosti akumulátoru

1. Akumulátor nabíjete dříve, než dojde k jeho úplnému vybití. Pokud si povšimnete sníženého výkonu nářadí, vždy jej zastavte a dobijte akumulátor.
2. Nikdy nenabíjete úplně nabitý akumulátor. Přebíjení zkracuje životnost akumulátoru.
3. Akumulátor dobíjete při pokojové teplotě od 10 °C do 40 °C (50 °F až 104 °F). Před nabíjením nechejte horký akumulátor zchladnout.
4. Když není akumulátor používán, vyjměte ho z nářadí či nabíječky.
5. Pokud se akumulátor delší dobu nepoužívá (déle než šest měsíců), je nutno jej dobít.

OBSAH BALENÍ

Zkontrolujte, zda jsou v balení přítomny veškeré níže uvedené položky.

- 1 akumulátorová horkovzdušná pistole
- 1 sada příslušenství (některé příslušenství nemusí být pro vaše použití nutné.)
- 1 návod k obsluze

POZNÁMKA: V případě chybějících nebo poškozených dílů se obraťte na místního prodejce.

POPIS SOUČÁSTÍ

► Obr.1

1	Vyhřívací tryska	2	Přední kryt
3	Odjišťovací páčka	4	Spoušť
5	Blokovací tlačítko	6	Světlo LED
7	Háček	8	Tlačítko uvolnění háčku
9	Spínač objemu vzduchu (1/2)	10	Otočný volič teploty

SESTAVENÍ









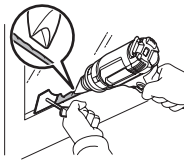

Připojování a odpojování příslušenství

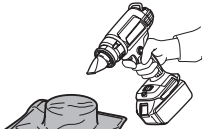
Horkovzdušná pistole může být používána s příslušenstvím či bez něj v závislosti na různých účelech ohřívání.

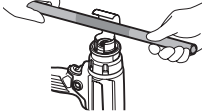
Připojování příslušenství

- Vyberte vhodnou trysku podle aplikace ohřívání.
- Zatlačte montážní konec trysky do vyhřívací trysky.

MONTÁŽ SPRÁVNÉHO PŘÍSLUŠENSTVÍ (JE-LI TO RELEVANTNÍ)

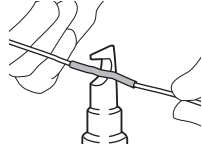
Tvar a popis	Příklad
Skleněná ochranná tryska Chrání okna při opalování rámu 	Sušení tmelu na okenním rámu Odstraňování tmelu z okenního rámu škrabkou (volitelné příslušenství) 
Tryska s širokou štěrbinou Pro ohívání širší plochy 	Ohívání obalů u tepelně smršťitelných fólií 
Odráživá tryska 	Tepelné smršťování tepelně smršťitelných hadiček Ohýbání prykyřicových trubek 
Redukční tryska Pro ohívání soustředěně na menší plochu 	Odstraňování nátěru škrabkou (volitelné příslušenství) 
Tryska pro svařování přepátováním (Volitelné příslušenství) 	Přepátování vinylové desky přitlačným válečkem (volitelné příslušenství) 
Reflektor pájecích objímek (Volitelné příslušenství) 	Tepelné smršťování tepelně smršťitelných hadiček 

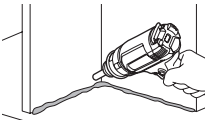
Tvar a popis	Příklad
Svařovací tryska (Volitelné příslušenství) 	Pro ohívání soustředěně na menší plochu 

VAROVÁNÍ: Před připojováním příslušenství zajistěte vypnutí elektrického nářadí a vyjmutí akumulátoru z elektrického nářadí. Připojování příslušenství se zapnutým nářadím nebo připojeným akumulátorem může vytvářet nebezpečí nehod.

VAROVÁNÍ: Zajistěte bezpečné připevnění příslušenství. Jinak může příslušenství spadnout a způsobit zranění.

Odpojování příslušenství

Otočte přední kryt ve směru šipky na obrázku, příslušenství se vysune. Tím se umožní demontáž trysky, aniž by bylo nutné se jich dotknout, když jsou ještě teplé.

► Obr.2

VAROVÁNÍ: Nedotýkejte se příslušenství připojeného nebo vysunutého z horkovzdušné pistole bezprostředně po použití. Nevysunujte příslušenství směrem k osobám ani zvířatům. Nástavec trysky je po použití velmi horký a může představovat riziko popálení.

VAROVÁNÍ: Nevysunujte příslušenství na žádný povrch, který je hořlavý nebo snadno roztavitelný. Nástavec trysky je po použití velmi horký a může představovat riziko požáru nebo roztavení povrchu.

VAROVÁNÍ: Používejte identická příslušenství obsažená v původním balení nebo zajišťované prodejcem nebo servisem. Při použití nesprávného nebo vadného příslušenství může dojít ke zpětnému toku horkého vzduchu, poškození nářadí a vytváření nebezpečí.

Nasazení a sejmutí akumulátoru

UPOZORNĚNÍ: Před nasazením či sejmutím akumulátoru nářadí vždy vypněte.

UPOZORNĚNÍ: Při nasazování či snímání akumulátoru pevně držte nářadí i akumulátor. V opačném případě vám může nářadí nebo akumulátor vyklouznout z rukou a mohlo by dojít k jejich poškození či ke zranění.

► Obr.3: 1. Červený indikátor 2. Tlačítko 3. Akumulátor

Chcete-li akumulátor sejmout, vysuňte jej se současným přesunutím tlačítka na přední straně akumulátoru.

Při nasazování akumulátoru vyrovnejte jazyček na bloku akumulátoru s drážkou v krytu a zasuňte akumulátor na místo. Akumulátor zasuňte na doraz, až zacvakne na své místo. Není-li zcela zajištěn, uvidíte červený indikátor dle obrázku.

⚠ UPOZORNĚNÍ: Akumulátor zasunujte vždy zcela tak, aby nebyl červený indikátor vidět. Jinak by mohl akumulátor ze zařízení vypadnout a způsobit zranění obsluze či přihlížejícím osobám.

⚠ UPOZORNĚNÍ: Akumulátor nenasazujte násilím. Nelze-li akumulátor zasunout snadno, nevkládejte jej správně.

PRÁCE

POZNÁMKA: Při prvním použití horkovzdušné pistole může z trysky vycházet kouř. Jde o běžný jev, který brzy zmizí.

Zapnutí a vypnutí

Zapnutí

- Chcete-li nářadí zapnout, zatáhněte odjišťovací páčku dolů a stiskněte spoušť.
- Nářadí držíte v chodu stiskem blokovacího tlačítka vlevo palcem.

Vypnutí

- Chcete-li nářadí vypnout, uvolněte spoušť.
 - Jestliže chcete nářadí v aretované poloze vypnout, stiskněte pro odjištění zcela spoušť. Chcete-li nářadí vypnout, uvolněte spoušť.
- **Obr.4:** 1. Odjišťovací páčka 2. Spoušť 3. Blokovací tlačítko

Nastavení teploty (DHG181)

Teplotu lze nastavovat otočným voličem teploty. Otočný volič je označen 1 (nejnižší teplota) až 6 (nejvyšší teplota).

Nastavte vhodnou teplotu dle svého použití. Následující tabulka uvádí doporučené nastavení pro různá použití.

Nastavení	Použití
1 (Okolní teplota)	Chlazení horkých dílů.
	Chlazení strojů před výměnou trysky.
2 – 6	Schnutí nátěrů a laků.
	Odstraňování štítků.
	Voskování a odstraňování vosků.
	Smršťování obalových a izolačních hadiček z PVC.
	Rozmrazování zamrzlých potrubí.
	Svařování plastů. Ohýbání plastových trubek a desek.

Nastavení objemu vzduchu (DHG181)

Objem vzduchu lze nastavit přepnutím spínače objemu vzduchu do polohy 1 nebo 2.

► **Obr.5:** 1. Spínač objemu vzduchu (1/2)

Použití postaveného nářadí

Toto nářadí lze používat ve vzpřímené poloze nebo s vyhřívací tryskou mířící nahoru dle obrázku. Při používání postaveného nářadí zapněte spínač a pak stiskem blokovacího tlačítka zajistíte, že je nářadí v chodu.

► **Obr.6**

⚠ VAROVÁNÍ: S nářadím pracujte pouze v zobrazeném postavení. Před uvedením nářadí do jiného postavení spínač vypněte.

⚠ UPOZORNĚNÍ: Při používání postaveného nářadí jej umístěte do stabilní polohy. Při použití nářadí na nestabilním místě nebo na svahu může nářadí spadnout a způsobit zranění.

Ochlazování

Vyhřívací tryska a příslušenství se při použití velmi zahřívá. Před přemístováním a uložením nářadí je nechte vychladnout.

⚠ UPOZORNĚNÍ: Po použití se trysky nedotýkejte, dokud nevychladne.

⚠ UPOZORNĚNÍ: Neopouštějte pracovní oblast, dokud nářadí nevychladne. Dávejte pozor na známky skrytého požáru. Nechte nářadí dostatečně vychladnout, pak jej vyčistíte a uložíte uvnitř mimo dosah dětí.

POPIS FUNKCE

Světlo LED

⚠ UPOZORNĚNÍ: Nedívejte přímo do světla nebo jeho zdroje.

Při stisknutí spouště se rozsvítí světlo. Světlo svítí po celou dobu stisknutí spouště. Světlo zhasne přibližně 10 sekund po uvolnění spouště.

POZNÁMKA: K otření nečistot ze skla světla použijte suchý hadřík. Dbejte, abyste sklo světla nepoškrábali. Mohlo by dojít ke snížení svítivosti.

Háček

Háček vám umožňuje zavěsit nářadí na požadované místo.

1. Stiskněte tlačítko uvolnění háčku.
 2. Vytočte háček ven.
- **Obr.7:** 1. Tlačítko uvolnění háčku 2. Háček

Chcete-li háček uložit, otočte jej do původní polohy a pak zatlačte háček do nářadí, dokud nezacvakne.

► **Obr.8**

Systém ochrany nářadí a akumulátoru

Nářadí je vybaveno systémem ochrany nářadí a akumulátoru. Tento systém automaticky přeruší napájení motoru, aby se prodloužila životnost nářadí a akumulátoru. Budou-li nářadí nebo akumulátor vystaveny některé z níže uvedených podmínek, nářadí se během provozu automaticky vypne. Za určitých podmínek se rozsvítí kontrolky.

Ochrana proti přílišnému vybití

V případě nízké zbývající kapacity akumulátoru se nářadí automaticky vypne. Jestliže produkt při ovládání přepínáči nepracuje, vyjměte z nářadí akumulátor a nabijte je.

Ochrana proti jiným závadám

Ochranný systém je také navržen i pro jiné příčiny, které by mohly nářadí poškodit, a umožňuje automatické zastavení nářadí. Když se nářadí dočasně pozastaví nebo přestane pracovat, proveďte veškeré následující kroky k odstranění příčin.

1. Restartujte nářadí jeho vypnutím a opětovným zapnutím.
2. Nabijte akumulátor(y) nebo jej (je) vyměňte za nabitý (nabitě).
3. Nechte nářadí a akumulátor(y) vychladnout.

















Pokud se obnovou ochranného systému nedosáhne žádného zlepšení, obraťte se na místní servisní středisko Makita.

Indikace zbývající kapacity akumulátoru

Pouze pro akumulátory s diodovým ukazatelem

► Obr.9: 1. Kontrolky 2. Tlačítko kontroly

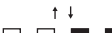
Stisknutím tlačítka kontroly na akumulátoru zjistíte zbývající kapacitu akumulátoru. Kontrolky indikátoru se na několik sekund rozsvítí.

Kontrolky			Zbývající kapacita
 Svítí	 Nesvítí	 Bliká	
			75 % až 100 %
			50 % až 75 %
			25 % až 50 %
			0 % až 25 %
			Nabijte akumulátor.
			Došlo pravděpodobně k poruše akumulátoru.
			

POZNÁMKA: Kapacita udávaná indikátorem se může mírně lišit od skutečné kapacity v závislosti na podmínkách používání a teplotě prostředí.

POZNÁMKA: První kontrolka (zcela vlevo) bude blikat, když je systém ochrany akumulátoru v provozu.

ÚDRŽBA

⚠️ UPOZORNĚNÍ: Před zahájením kontroly nebo údržby nářadí se vždy ujistěte, zda je vypnuté a je vyjmut akumulátor.

POZOR: Nikdy nepoužívejte benzín, benzen, ředidlo, alkohol či podobné prostředky. Mohlo by tak dojít ke změnám barvy, deformacím či vzniku prasklin.

K zachování BEZPEČNOSTI a SPOLEHLIVOSTI výrobku musí být opravy a veškerá další údržba či seřizování prováděny autorizovanými nebo továrními servisními středisky společnosti Makita s využitím náhradních dílů Makita.

Nářadí je určeno k provozu po dlouhou dobu jen s minimální údržbou. Trvalý uspokojivý provoz závisí na vhodné péči a pravidelném čištění nářadí.

Mazání

Tento produkt nevyžaduje žádné mazání.

Čištění

- Udržujte odvětrávací otvory a spoušť v čistém stavu prostěm cizích materiálů.
- Pravidelně čistěte nářadí měkkým hadříkem, nejlépe po každém použití.

VOLITELNÉ PŘÍSLUŠENSTVÍ

⚠️ UPOZORNĚNÍ: Pro nářadí Makita popsané v tomto návodu doporučujeme používat následující příslušenství a nástavce. Při použití jiného příslušenství či nástavců může hrozit nebezpečí zranění osob. Příslušenství lze používat pouze pro stanovené účely.

Potřebujete-li bližší informace ohledně tohoto příslušenství, obraťte se na místní servisní středisko společnosti Makita.

- Tryska
- Přítlačný váleček
- Škrabka
- Originální akumulátor a nabíječka Makita

POZNÁMKA: Některé položky seznamu mohou být k nářadí přibaleny jako standardní příslušenství. Přibalené příslušenství se může v různých zemích lišit.

ПОПЕРЕДЖЕННЯ

- Для користувачів у Європі.
Дітям віком від 8 років, а також особам з обмеженими фізичними, розумовими здібностями та особам із недостатнім досвідом і знаннями дозволяється використовувати цей прилад лише за умови, що за ними встановлено нагляд стосовно безпечного використання цього приладу й вони усвідомлюють потенційну небезпеку від його використання. Дітям не дозволяється грати із цим приладом. Дітям не дозволяється виконувати чищення або проводити технічне обслуговування приладу без нагляду дорослих.
- Для користувачів у регіонах за межами Європи.
Цей прилад не призначений для використання особами (у тому числі дітьми) з обмеженими фізичними, сенсорними або розумовими здібностями й особами з недостатнім досвідом і знаннями, за виключенням випадків, коли за ними встановлено нагляд або особа, відповідальна за їхню безпеку, надала їм інструкції стосовно використання цього приладу. Наглядайте за дітьми, не допускаючи, щоб вони гралися з приладом.
- Відомості про заходи безпеки під час обслуговування приладу користувачем див. у розділі «ТЕХНІЧНЕ ОБСЛУГОВУВАННЯ».
- Якщо приладом користуватися необережно, може виникнути пожежа, тому:
 - будьте обережні, використовуючи прилад у місцях, де є горючі матеріали;
 - не застосовуйте прилад до одного місця впродовж тривалого періоду часу;
 - не використовуйте прилад у вибухонебезпечному середовищі;
 - майте на увазі, що тепло може передаватися горючим матеріалам, які ви не бачите;
 - після використання й перед зберіганням установлюйте прилад на підставку, щоб він охолонув;
 - не залишайте ввімкнений прилад без нагляду.

Цей прилад працює від акумулятора. Для заряджання касети з акумулятором її необхідно вийняти з приладу.

- Тип акумулятора див. у розділі «ТЕХНІЧНІ ХАРАКТЕРИСТИКИ».
- Інструкції щодо встановлення та зняття акумулятора див. у розділі «Встановлення та зняття касети з акумулятором».
- Для утилізації касети з акумулятором витягніть її з приладу й утилізуйте в безпечний спосіб. Дотримуйтеся норм місцевого законодавства щодо утилізації акумуляторів.
- Якщо прилад не використовуватиметься протягом тривалого періоду часу, вийміть із нього акумулятор.
- Не замикайте контакти касети з акумулятором між собою.

ТЕХНІЧНІ ХАРАКТЕРИСТИКИ

Модель:	DHG180	DHG181
Номінальна напруга	18 В пост. струму	
Температура	550 °C	Температура навколишнього середовища: 550 °C
Об'єм повітря	200 л/хв	1: 120 л/хв 2: 200 л/хв
Розміри (Д × Ш × В) з BL1860B	168 мм × 79 мм × 251 мм	173 мм × 79 мм × 255 мм
Маса нетто	1,0 – 1,3 кг	1,0 – 1,4 кг

- Оскільки наша програма наукових досліджень і розробок триває безперервно, наведені тут технічні характеристики можуть бути змінені без попередження.
- Технічні характеристики приладу та касета з акумулятором можуть відрізнятися в різних країнах.
- Вага може відрізнятися залежно від допоміжного обладнання, наприклад касети з акумулятором. Найлегші та найважчі комплекти, відповідно до стандарту ЕРТА (Європейська асоціація виробників електроінструменту) від січня 01/2014 року, представлено в таблиці.

Застосовна касета з акумулятором і зарядний пристрій





Касета з акумулятором	BL1815N / BL1820B / BL1830B / BL1840B / BL1850B / BL1860B
Зарядний пристрій	DC18RC / DC18RD / DC18RE / DC18SD / DC18SE / DC18SF / DC18SH

- Деякі касети з акумулятором і зарядні пристрої, які вказано вище, можуть бути недоступними залежно від вашого регіону або місця перебування.

⚠ ПОПЕРЕДЖЕННЯ: Використовуйте лише касети з акумулятором і зарядні пристрої, перелічені вище. Використання будь-яких інших касет з акумулятором і зарядних пристроїв може призвести до травмування й/або пожежі.

Символи

Далі наведено символи, які можуть застосовуватися для позначення обладнання. Перед користуванням переконайтеся, що ви розумієте їхнє значення.

	Попередження
	Не використовуйте промисловий фен під дощем і не залишайте його на відкритому повітрі під час дощу.
	Читайте інструкцію з експлуатації.
	Гарячі поверхні! Можливі опіки пальців і рук.
	Тільки для країн ЄС Через наявність в обладнанні небезпечних компонентів відходи електричного та електронного обладнання, акумулятори та батареї можуть негативно впливати на навколишнє середовище та здоров'я людини. Не викидайте електричні та електронні прилади або батареї разом з побутовими відходами! Відповідно до директиви ЄС стосовно відходів електричного та електронного обладнання, акумуляторів, батарей та відходів акумуляторів і батарей, а також відповідно до її адаптації до національного законодавства, відходи електричного обладнання, батарей та акумулятори слід зберігати окремо й доставляти на пункт роздільного збору комунальних відходів, який працює з дотриманням правил охорони навколишнього середовища. Це позначено символом у вигляді перевершеного сміткового контейнера з колесами, нанесеним на обладнання.

Призначення

Цей акумуляторний промисловий фен призначений для різноманітних пов'язаних із нагріванням операцій, таких як термоусадка термоусадочних матеріалів або труб, пайка або розпаювання електронних компонентів, відклеювання самоклеючих стрічок або наклейок, послаблення іржавих гайок або болтів, формування пластикових елементів, сушіння, плавлення й розморожування тощо.

ПОПЕРЕДЖЕННЯ ПРО ДОТРИМАННЯ ТЕХНІКИ БЕЗПЕКИ

Загальні застереження щодо техніки безпеки при роботі з електроінструментами

⚠ ПОПЕРЕДЖЕННЯ: Уважно ознайомтеся з усіма попередженнями про дотримання правил техніки безпеки, інструкціями, ілюстраціями та технічними характеристиками, що стосуються цього електроінструмента. Невиконання будь-яких інструкцій, перелічених нижче, може призвести до ураження електричним струмом, пожежі та/або тяжких травм.

Збережіть усі інструкції з техніки безпеки та експлуатації на майбутнє.

Термін «електроінструмент», зазначений у інструкції з техніки безпеки, стосується електроінструмента, який функціонує від електромережі (електроінструмент з кабелем живлення), або електроінструмента з живленням від батареї (безпроводний електроінструмент).

Безпека робочого місця

- 1. Робоче місце повинно бути чистим і добре освітленим.** Неупорядковане або затемнене робоче середовище часто є причиною виникнення нещасних випадків.
- 2. Не користуйтеся електроінструментами у вибухонебезпечному середовищі, наприклад за наявності вогнебезпечної рідини, газів або пилу.** Робота електроінструментів супроводжується іскрінням, яке може спричинити запалення пилу або випарів.
- 3. Не підпускайте дітей та інших осіб туди, де використовується електроінструмент.** Відволікання може спричинити втрату контролю.

Електробезпека

- 1. Розетка має відповідати вилці електроінструмента.** Жодним чином не слід змінювати форму вилки. Не користуйтеся жодними адаптерами для роботи з електроінструментами, для яких передбачено заземлення. Стандартна вилка та відповідна розетка мають знизити ризик ураження електричним струмом.

2. Уникайте контактів із заземленими чи зану- леними поверхнями, наприклад із трубами, радіаторами, електроплитами, холодиль- никами тощо. Ризик ураження електричним струмом збільшується, якщо тіло заземлене або занулене.
3. Не тримайте електроінструменти під дощем або в умовах підвищеної вологості. Потраплення води в електроінструмент збіль- шує ризик ураження електричним струмом.
4. Правильно користуйтеся шнуром живлення. Не використовуйте шнур для перенесення електроінструмента, підтягування його або витягування вилки з розетки. Тримайте шнур подалі від джерел нагрівання, мастил, гострих країв або рухомих частин. Ушкодження або сплутаний шнур збільшує ризик ураження електричним струмом.
5. При роботі з електроінструментом поза при- міщенням використовуйте подовжувач, роз- рахований на зовнішні роботи. Використання подовжувача, придатного для роботи поза при- міщенням, знизить ризик ураження струмом.
6. Якщо ж вам доводиться працювати з елек- троінструментом у вологому місці, тоді використовуйте пристрій захисту від струму замикання на землю (RCD). Використання RCD зменшує ризик ураження струмом.
7. Електроінструменти можуть утворювати електромагнітні поля (ЕМП), нешкідливі для користувача. Але користувачі з електрокар- діостимуляторами та іншими схожими медич- ними приладами повинні проконсультуватися з виробниками таких медичних приладів та/або з лікарем для отримання поради щодо можли- вості користування електроінструментами.
5. Не перенапружуйтеся. Завжди твердо стійте на ногах та тримайте рівновагу. Це забезпе- чує краще управління електроінструментом у непередбачених ситуаціях.
6. Одягніться належним чином. Не слід одя- гати просторий одяг чи прикраси. Волосся й одяг повинні знаходитися на безпечній відстані від рухомих деталей. Просторий одяг, прикраси чи довге волосся можуть потра- пити між рухомими частинами.
7. Якщо передбачені пристрої для підклю- чення пиловловлювального та пилозби- рального обладнання, їх необхідно підклю- чити та застосувати у встановленому порядку. Використання пиловловлювачів може зменшити ризики, пов'язані з накопиченням пилу.
8. Знання інструментів, накопичене в резуль- таті частого використання, може призве- сти до послаблення уваги й ігнорування правил безпеки. Не слід цього допускати. Необережні дії можуть стати причиною серйоз- них травм за долю секунди.
9. Завжди користуйтеся захисними окулярами, щоб захистити очі від травмування під час роботи з електроінструментами. Захисні окуляри мають відповідати стандарту ANSI Z87.1 у США, EN 166 у Європі або AS/ NZS 1336 в Австралії / Новій Зеландії. В Австралії / Новій Зеландії законодавство вимагає користуватися також щитком для захисту обличчя.

Особиста безпека

1. Будьте уважні, слідкуйте за тим, що ви робите, та будьте обережними при роботі з електроінструментом. Не працюйте з електроінструментом, коли ви втомлені або знаходитесь під впливом наркотиків, алкоголю чи ліків. Одна мить неухважності при роботі з електроінструментами може призвести до серйозних травм.
2. Використовуйте засоби індивідуального захи- сту. Завжди надягайте засоби захисту очей. Такі засоби захисту, як респіратор, неслизьке робоче взуття, захисний шолом та засоби захи- сту органів слуху, використовувані у відповідних умовах, знижують ризик отримання травм.
3. Запобігайте випадковому запуску при- строю. Перш ніж приєднати до джерела енергопостачання та/або акумулятора, під- няти чи перенести інструмент, переконайт- ся, що вимикач знаходиться в положенні «вимкнено». Перенесення інструмента, трима- ючи пальці на вимикачі, або подання живлення на інструмент із вимикачем у положенні «увімк- нено» може призвести до нещасного випадку.
4. Перед тим як увімкнути електроінструмент, зніміть регульовальні та гайкові ключі. Залишений на рухомій частині електроінстру- мента ключ може призвести до отримання травм.

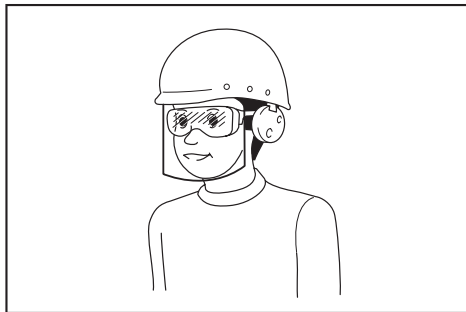

Роботодавець відповідає за те, щоб опе- ратори інструментів та інші особи, які знаходяться безпосередньо в робочій зоні, примусово користувалися відповідним захисним устаткуванням.

Експлуатація електроінструмента та догляд за ним

1. Не перевантажуйте електроінструмент. Використовуйте електроінструмент, потуж- ності якого відповідає виконуваний роботі. Робота буде виконана краще і безпечніше, якщо використовувати інструмент відповідно до його номінальної потужності.
2. Не можна користуватись електроінструмен- том, якщо його вимикач не працює. Будь- який електроінструмент, яким не можна управ- ляти за допомогою вимикача, є небезпечним і підлягає ремонту.

3. **Перед налагоджуванням, зберіганням електроінструмента чи заміною оснащення необхідно відключити його від розетки та (або) витягнути акумулятор, якщо це можливо.** Такі запобіжні заходи зменшують ризик випадкового ввімкнення електроінструмента.
4. **Зберігайте електроінструменти в недоступному для дітей місці і не дозволяйте користуватися електроінструментом особам, які не обізнані з інструментом чи цими вказівками.** Електроінструменти є небезпечними в руках невідготовлених людей.
5. **Виконуйте технічне обслуговування електроінструментів і приладдя.** Перевіряйте центрування, відсутність заїдання рухомих деталей і пошкодження деталей, а також усі інші умови, які можуть негативно впливати на роботу електроінструмента. У разі пошкодження електроінструмента його необхідно відремонтувати, перш ніж продовжувати його використання. Багато нещасних випадків стається внаслідок поганого догляду за електроінструментами.
6. **Різальні інструменти необхідно утримувати загостреними та чистими.** При доглянутих ріжучих інструментах з гострими ріжучими кромками менше вірогідності заклинювання, і ними легше керувати.
7. **Використовуйте електроінструменти, аксесуари та вставні деталі відповідно до цих інструкцій, беручи до уваги робочі умови та роботу, що слід виконати.** Використання електроінструмента для виконання роботи, яка не відповідає його призначенню, може призвести до небезпечної ситуації.
8. **Ручки та поверхні держаків повинні бути сухими, чистими та без мастила.** Слизькі руки та поверхні держаків заважають безпечній роботі та контролю інструментів у непередбачуваних ситуаціях.
9. **Коли ви використовуєте інструмент, не одягайте робочі рукавиці з тканини, оскільки вони можуть накрутитися на інструмент.** Накручування робочих рукавиць із тканини на рухомі частини інструмента може завдати травм оператору.
4. **За неналежних умов зберігання з акумулятора може витікати рідина, контакту з якою слід уникати.** У разі випадкового потрапляння рідини на тіло відповідну частину тіла слід промити водою. Якщо рідина потрапила в очі, їх слід промити водою, після чого необхідно звернутися до лікаря. Рідина, що витікає з акумулятора, може спричинити подразнення або опіки.
5. **Не користуйтеся акумулятором або інструментом, які було змінено чи пошкоджено.** Експлуатація акумуляторів, що їх було пошкоджено або до конструкції яких було внесено зміни, може бути небезпечною й може спричинити пожежу, вибух або травму.
6. **Не піддавайте акумулятор або інструмент впливу вогню чи надмірної температури.** Вплив вогню або температури вище 130° C може спричинити вибух.
7. **Дотримуйтесь усіх вказівок із заряджання й не заряджайте акумулятор або інструмент за температур за межами зазначеного в інструкції діапазону.** Неправильне заряджання або заряджання за межами вказаного температурного діапазону може призвести до пошкодження акумулятора й підвищити небезпеку займання.

Обслуговування

1. **Ремонт електроінструмента повинен здійснювати лише кваліфікований майстер з використанням лише стандартних деталей.** Це забезпечить підтримання електроінструмента в належному стані.
2. **Забароняється ремонтувати пошкоджені акумулятори.** Ремонт акумуляторів має виконувати тільки виробник або вповноважений постачальник послуг.
3. **Дотримуйтесь інструкції щодо змащення та заміни оснащення.**

Попередження про дотримання правил техніки безпеки під час роботи з акумуляторним промисловим феном

Використання та обслуговування акумуляторних інструментів

1. **Перезаряджайте акумулятор лише за допомогою зарядного пристрою, вказаного виробником.** Зарядний пристрій, який підходить для одного типу акумуляторів, може призвести до пожежі при використанні з акумулятором іншого типу.
2. **Використовуйте електроінструменти лише з акумуляторами того типу, який призначений саме для цих електроінструментів.** Використання акумуляторів інших типів може призвести до отримання травм і виникнення пожежі.
3. **Коли акумулятор не використовується, тримайте його подалі від таких металевих предметів, як скріпки, монети, ключі, цвяхи, шурупи тощо, які можуть закортити клемми акумулятора.** Замикання клем акумулятора може призвести до отримання опіків або до пожежі.
1. **Неправильне користування промисловим феном може спричинити пожежу.**
2. **Забароняється використовувати цей інструмент як фен для волосся.**
3. **Ніколи не залишайте працюючий промисловий фен без нагляду.**
4. **Не використовуйте промисловий фен у вологих, легкозаймистих або вибухонебезпечних умовах.**
5. **Перед початком роботи перевіряйте робочу зону.** Не використовуйте інструмент, якщо правила техніки безпеки не дотримуються.
6. **Забезпечте достатню вентиляцію робочої зони.** При роботі з деякими матеріалами може утворюватися отруйний дим.
7. **Під час роботи або невдовзі після вимкнення промислового фена не торкайтеся його сопла або приладдя, прикріпленого до сопла, оскільки воно буде дуже гарячим.** Зачекайте, доки сопло або приладдя повністю охолоне.

8. Не наближайте очей до сопла промислового фена, коли він працює.
9. Коли промисловий фен працює або протягом короткого періоду після його вимкнення не допускайте, щоб гаряче сопло промислового фена торкалося будь-яких предметів або матеріалів, які можуть легко зайнятися, розплавитися або пошкодитися через нагрівання.
10. У разі встановлення або зняття сопла дайте йому достатньо охолонути.
11. Після використання дайте інструменту постояти або поставте його так, щоб нагрівальне сопло було направлено вгору, щоб дати йому охолонути.
12. Перед переміщенням чи зберіганням завжди вимикайте промисловий фен, від'єднуйте його джерело живлення й давайте йому повністю охолонути.
13. Ніколи не заблокуйте вхідні або вентиляційні отвори. Це може призвести до перегрівання й пошкодження промислового фена.
14. Не допускайте потрапляння предметів у сопло промислового фена. Це може спричинити коротке замикання або перегрівання.
15. Ніколи не спрямовуйте промисловий фен на інших людей або легкозаймісті предмети.
16. Нагрівайте матеріали повільно, рухаючи промисловий фен угору, вниз, уліво й управо. Не застосовуйте прилад до одного місця впродовж тривалого періоду часу.
17. Очищуйте фарбу із сопла, адже вона може спалахнути.
18. Якщо плануєте використовувати інструмент у стоячому положенні, розміщуйте його максимально стабільно.
19. Використовуючи інструмент із приладдям, переконайтеся, що воно міцно прикріплене.
20. Використовуйте оригінальне приладдя Makita.
21. Не використовуйте цей інструмент як повітродувку.
22. Індикація. На момент постачання акумулятор заряджений частково. Для забезпечення нормальної роботи пристрою перед першим використанням акумулятор потрібно повністю зарядити. Для зарядження блок акумулятора необхідно вийняти з інструмента.
23. Акумулятор можна заряджати в будь-який час, і це не скоротить термін його служби. Будь-які перерви під час зарядження теж не завдадуть шкоди акумулятору.
3. Якщо період роботи дуже покоротшав, слід негайно припинити користування. Це може призвести до виникнення ризику перегріву, опіку та навіть вибуху.
4. У разі потрапляння електроліту в очі слід промити їх чистою водою та негайно звернутися до лікаря. Це може призвести до втрати зору.
5. Не закоротіть касету з акумулятором.
 - (1) Не слід торкатися клем будь-яким струмопровідним матеріалом.
 - (2) Не слід зберігати касету з акумулятором у ємності з іншими металевими предметами, такими як цвяхи, монети тощо.
 - (3) Не залишайте касету з акумулятором під дощем, запобігайте контакту з водою.

Коротке замикання може призвести до появи значного струму, перегріву, можливих опіків та навіть виходу з ладу.
6. Не слід зберігати й використовувати інструмент і касету з акумулятором у місцях, де температура може сягнути чи перевищити 50 °C (122 °F).
7. Не слід спалювати касету з акумулятором, навіть якщо вона була неодноразово пошкоджена або повністю спрацьована. Касета з акумулятором може вибухнути у вогні.
8. Заборонено забивати цвяхи в касету з акумулятором, різати, ламати, кидати, впускати касету з акумулятором або вдаряти її твердим предметом. Це може призвести до пожежі, перегріву або вибуху.
9. Не слід використовувати пошкоджений акумулятор.
10. Літій-іонні акумулятори, що містяться в інструменті, мають відповідати вимогам законів про небезпечні товари. Під час транспортування за допомогою комерційних перевезень, наприклад із залученням третьої сторони та експедиторів, необхідно дотримуватись особливих вимог, вказаних на пакуванні й у маркуванні. Під час підготовки позиції до відправлення необхідно проконсультуватись зі спеціалістом з небезпечних матеріалів. Крім того, слід виконувати більш докладні національні настанови, якщо такі є. Заклейте відкриті контакти стрічкою або заховайте їх і запакуйте акумулятор таким чином, щоб він не міг рухатися в пакуванні.

Важливі інструкції з безпеки для касети з акумулятором

1. Перед тим як користуватися касетою з акумулятором, слід прочитати всі інструкції та застережні знаки щодо (1) зарядного пристрою акумулятора, (2) акумулятора та (3) виробів, що працюють від акумулятора.
2. Не розбирайте касету з акумулятором і не змінюйте її конструкцію. Це може призвести до пожежі, перегріву або вибуху.
3. Якщо інструментом не користуватимуться протягом тривалого періоду часу, вийміть акумулятор з інструмента.

14. Під час і після використання касета з акумулятором може нагріватися, що може стати причиною опіків або низькотемпературних опіків. Будьте обережні під час поводження з гарячою касетою з акумулятором.
15. Не торкайтеся контактів інструмента відразу після використання, оскільки він може бути досить гарячим, щоб викликати опіки.
16. Не допускайте, щоб уламки, пил або земля прилипали до контактів, отворів і пазів на касеті з акумулятором. Це може призвести до перегріву, займання, вибуху та виходу з ладу інструмента або касети з акумулятором і спричинити опіки або травми.
17. Якщо інструмент не розраховано на використання поблизу високовольтних ліній електропередач, не використовуйте касету з акумулятором поблизу високовольтних ліній електропередач. Це може призвести до несправності, поломки інструмента або касети з акумулятором.
18. Тримайте акумулятор у недоступному для дітей місці.

ЗБЕРІГАЙТЕ ЦІ ВКАЗІВКИ.

⚠ОБЕРЕЖНО: Використовуйте тільки акумулятори Makita. Використання акумуляторів, інших ніж оригінальні акумулятори Makita, або акумуляторів, конструкцію яких було змінено, може призвести до вибуху акумулятора і спричинити пожежу, травму або пошкодження. У зв'язку з цим також буде анульовано гарантію Makita на інструмент Makita і на зарядний пристрій.

Поради з забезпечення максимального строку експлуатації акумулятора

1. Касету з акумулятором слід заряджати до того, як він розрядиться повністю. Завжди слід зупинити роботу інструмента та зарядити акумулятор, якщо ви помітили зменшення потужності інструмента.
2. Ніколи не слід заряджати повторно повністю заряджену касету з акумулятором. Перезарядження скорочує строк експлуатації акумулятора.
3. Заряджайте касету з акумулятором при кімнатній температурі 10°C - 40°C (50°F - 104°F). Перед тим як заряджати касету з акумулятором, слід зачекати, доки вона охолоне.
4. Коли касета з акумулятором не використовується, виймайте її з інструмента або зарядного пристрою.
5. Якщо касета з акумулятором не використовувалася тривалий час (понад шість місяців), її слід зарядити.

СПИСОК КОМПЛЕКТУ ІНСТРУМЕНТА

Перевірте, чи всі наведені нижче елементи наявні в комплекті інструмента.

- 1 акумуляторний промисловий фен
- 1 набір приладдя (залежно від ваших цілей деяке приладдя може не знадобитися)
- 1 інструкція з експлуатації

ПРИМІТКА: Якщо деталі відсутні або пошкоджені, зверніться до свого дилера.

ОПИС ДЕТАЛЕЙ

► Рис.1

1	Нагрівальне сопло	2	Передня кришка
3	Важіль блокування у вимкненому положенні	4	Курок вмикача
5	Кнопка фіксації	6	Світлодіодний індикатор
7	Гачок	8	Кнопка розблокування гачка
9	Перемикач витрати повітря (1/2)	10	Регулятор температури

ЗБОРКА

Установлення й знімання приладдя

Відповідно до різних цілей промисловий фен може використовуватися з приладдям або без нього.

Установлення приладдя

- Виберіть необхідну насадку відповідно до цілі нагрівання.
- Насуньте фіксуючий кінець насадки на нагрівальне сопло.

УСТАНОВЛЕННЯ ВІДПОВІДНОГО ПРИЛАДДЯ (ЗА НЕОБХІДНОСТІ)

Форма й опис	Приклад використання
<p>Насадка для захисту скла Захист вікон під час обробки рам</p> 	<p>Сушіння замазки на віконній рамі</p> <p>Зняття замазки з віконної рами за допомогою скребка (додаткове приладдя)</p> 
<p>Широка насадка Для поширення ефекту нагрівання на більшу площу</p> 	<p>Пакування за допомогою нагрівання для термоусадочних плівок</p> 
<p>Рефлекторна насадка</p> 	<p>Термоусадка для нагрівання термоусадочних труб</p> <p>Згинання труб на основі синтетичних смол</p> 
<p>Редукційна насадка Для посиленого нагрівання на невеликій площі</p> 	<p>Зняття фарби за допомогою скребка (додаткове приладдя)</p> 
<p>Насадка для зварювання внапусток (додаткове приладдя)</p> 	<p>Склеювання вінілового листа за допомогою натискного ролика (додаткове приладдя)</p> 
<p>Рефлектор для термоусадочних трубок (додаткове приладдя)</p> 	<p>Термоусадка для нагрівання термоусадочних труб</p> 

Форма й опис	Приклад використання
<p>Зварювальна насадка (додаткове приладдя)</p> 	<p>Для посиленого нагрівання на невеликій площі</p> 

▲ПОПЕРЕДЖЕННЯ: Перш ніж установлювати приладдя, переконайтеся, що інструмент вимкнено, а касету з акумулятором витягнуто. Установлення приладдя з увімкненим перемикачем живлення або приєднаною касетою з акумулятором підвищує ризик нещасних випадків.

▲ПОПЕРЕДЖЕННЯ: Під час установлення надійно закріплюйте приладдя. За невиконання цієї вимоги приладдя може випадково впасти й спричинити опіки.

Знімання приладдя

Поверніть передню кришку в напрямку, указаному стрілкою на рисунку, після чого приладдя буде вивільнено. Це дає змогу знімати насадки, поки вони ще гарячі, не торкаючись їх.

► Рис.2

▲ПОПЕРЕДЖЕННЯ: Не торкайтесь установленого або знятого приладдя одразу після використання фена. Не вивільняйте приладдя в бік людей чи тварин. Після використання насадка сильно нагрівається й може спричинити опіки.

▲ПОПЕРЕДЖЕННЯ: Не вивільняйте приладдя на легкозаймисті поверхні або поверхні, які можуть розплавитися. Після використання насадка сильно нагрівається й може спричинити пожежу або плавлення поверхні.

▲ПОПЕРЕДЖЕННЯ: Використовуйте одностипне приладдя, що входить в оригінальний комплект поставки чи надається дилером або сервісним центром. Використання невідповідного або несправного приладдя може призвести до створення зворотного потоку гарячого повітря й пошкодження інструмента та виникнення небезпеки.

Встановлення та зняття касети з акумулятором

⚠ ОБЕРЕЖНО: Завжди вимикайте інструмент перед встановленням або зняттям касети з акумулятором.

⚠ ОБЕРЕЖНО: Під час встановлення або зняття касети з акумулятором слід міцно тримати інструмент та касету з акумулятором.

Якщо ви утримуватимете інструмент та касету з акумулятором недостатньо міцно, вони можуть вислизнути з рук, що може призвести до пошкодження інструмента та касети з акумулятором або може спричинити травми.

► **Рис.3:** 1. Червоний індикатор 2. Кнопка 3. Касета з акумулятором

Щоб зняти касету з акумулятором, слід витягнути її з інструмента, натиснувши на кнопку в передній частині касети.

Щоб установити касету з акумулятором, слід сумістити виступ на касеті з акумулятором із пазом у корпусі й вставити касету на місце. Вставляйте її до кінця, щоб вона зафіксувалася з легким клацанням. Якщо ви бачите червоний індикатор, як показано на рисунку, її не зафіксовано повністю.

⚠ ОБЕРЕЖНО: Завжди вставляйте касету з акумулятором повністю, щоб червоного індикатора не було видно. Якщо цього не зробити, касета може випадково випасти з інструмента та завдати травми вам або людям, що знаходяться поряд.

⚠ ОБЕРЕЖНО: Не встановлюйте касету з акумулятором із зусиллям. Якщо касета не вставляється легко, то це означає, що ви її неправильно вставляєте.

ЗАСТОСУВАННЯ

ПРИМІТКА: Під час першого використання промислового фена із сопла може виділятися невелика кількість диму. Це є нормальним явищем, яке незабаром зникне.

Вмикання й вимикання

Вмикання

- Потягніть важіль блокування у вимкненому положенні вниз і натисніть на курок вмикача, щоб увімкнути інструмент.
- Натискайте великим пальцем кнопку фіксації з лівої сторони, щоб інструмент працював.

Вимкнення

- Відпустіть курок вмикача, щоб зупинити інструмент.
- Щоб зупинити інструмент, який працює в режимі неперервної роботи, натисніть курок вмикача до кінця. Відпустіть курок вмикача, щоб зупинити інструмент.

► **Рис.4:** 1. Важіль блокування у вимкненому положенні 2. Курок вмикача 3. Кнопка фіксації

Налаштування температури (DHG181)

Температуру можна налаштувати, повертаючи регулятор температури. На регулятор нанесено позначки від 1 (найнижча температура) до 6 (найвища температура).

Налаштовуйте температуру відповідно до виконуваної роботи. У таблиці далі наведено налаштування для різних видів робіт.

Налаштування	Види роботи
1 (Температури навколишнього середовища)	Охолодження гарячих деталей.
	Охолодження інструмента перед заміною насадки.
2–6	Висушування фарби й лаку.
	Видалення наклейок.
	Нанесення й видалення воску.
	Усадка обгортки з ПВХ й ізоляційних трубок.
	Розморозування заморожених труб.
	Спаювання пластмасових матеріалів.
	Згинання пластикових труб і листів.

Налаштування витрати повітря (DHG181)

Витрата повітря регулюється перемиканням перемикача витрати повітря в положення 1 або 2.

► **Рис.5:** 1. Перемикач витрати повітря (1/2)

Використання інструмента в стоячому положенні

Цей інструмент можна використовувати у вертикальному положенні або з нагрівальним соплом, спрямованим угору, як показано на рисунку.

У разі використання інструмента в стоячому положенні ввімкніть перемикач, а потім натисніть кнопку блокування, щоб інструмент працював.

► **Рис.6**

⚠ ПОПЕРЕДЖЕННЯ: Використовуйте інструмент у будь-якому положенні, але тільки як показано. Перш ніж змінити положення інструмента, вимкніть перемикач.

⚠ ОБЕРЕЖНО: Якщо плануєте використовувати інструмент у стоячому положенні, розміщуйте його максимально стабільно. Під час використання на нестійкій або нахиленій поверхні інструмент може впасти й спричинити травму.

Охолодження

Нагрівальне сопло й приладдя сильно нагріваються під час використання. Перш ніж намагатися переміщувати інструмент або приборати його на зберігання, слід дати цим деталям охолонути.

⚠ ОБЕРЕЖНО: Після використання не торкайтесь сопла, доки воно не охолоне протягом деякого часу.

⚠ ОБЕРЕЖНО: Не залишайте робочу зону, поки інструмент не охолоне. Остерігайтеся ознак прихованого займання. Зачекайте, доки інструмент охолоне, потім очистьте його й зберігайте в приміщенні, недоступному для дітей.

ІНСТРУКЦІЯ З ВИКОРИСТАННЯ

Світлодіодний індикатор

⚠ ОБЕРЕЖНО: Не дивіться на світло або безпосередньо на джерело світла.

Натисніть на курок вмикача, щоб увімкнути підсвічування. Лампа світиться, поки курок вмикача натиснуто. Підсвічування згасне приблизно за 10 секунд після відпускання курка вмикача.

ПРИМІТКА: Для очищення скла лампи підсвічування протріть її сухою тканиною. Будьте обережні, щоб не подряпати скло лампи підсвічування, тому що це погіршить освітлювання.

Гачок

Гачок дає змогу підвісити інструмент у зручному місці.

1. Натисніть кнопку розблокування гачка.
2. Розверніть гачок назовні.

► **Рис.7:** 1. Кнопка розблокування гачка 2. Гачок

Щоб зафіксувати гачок, поверніть гачок у вихідне положення, після чого вставляйте в інструмент, доки не почуєте клацання.

► **Рис.8**

Система захисту інструмента/акумулятора

Інструмент оснащено системою захисту інструмента/акумулятора. Ця система автоматично вимикає живлення двигуна з метою збільшення терміну служби інструмента та акумулятора. Інструмент автоматично зупиняється під час роботи, якщо він або акумулятор перебувають у зазначених нижче умовах. За певних умов загоряються індикатори.

Захист від надмірного розрядження

Коли заряд акумулятора стає замалим, інструмент автоматично зупиняється. Якщо інструмент не працює, навіть коли задіяні вмикачі, необхідно витягнути з інструмента акумулятори та зарядити їх.

Захист від інших неполадок

Система захисту також забезпечує захист від інших неполадок, які можуть призвести до пошкодження інструмента, і забезпечує автоматичне зупинення інструмента. У разі тимчасової зупинки або припинення роботи інструмента виконайте всі зазначені нижче дії для усунення причини зупинки.

1. Вимкніть і знову увімкніть інструмент, щоб перезапустити його.
2. Зарядіть акумулятор(и) або замініть його(їх) зарядженим(и).
3. Дайте інструменту й акумулятору (акумуляторам) охолонути.

Якщо після відновлення вихідного стану системи захисту ситуація не зміниться, зверніться до місцевого сервісного центру Makita.

Відображення залишкового заряду акумулятора

Тільки для касет з акумулятором, які мають індикатори

► **Рис.9:** 1. Індикаторні лампи 2. Кнопка перевірки

Натисніть кнопку перевірки на касеті з акумулятором для відображення залишкового ресурсу акумулятора. Індикаторні лампи загоряться на кілька секунд.

Індикаторні лампи			Залишковий ресурс
Горить	Вимк.	Блимає	
			від 75 до 100%
			від 50 до 75%
			від 25 до 50%
			від 0 до 25%
			Зарядіть акумулятор.
			Можливо, акумулятор вийшов з ладу.

ПРИМІТКА: Залежно від умов використання та температури оточуючого середовища показання можуть незначним чином відрізнятися від дійсного ресурсу.

ПРИМІТКА: Перша (дальня ліва) індикаторна лампа блимає під час роботи захисної системи акумулятора.

ТЕХНІЧНЕ ОБСЛУГОВУВАННЯ

⚠ ОБЕРЕЖНО: Перед здійсненням перевірки або обслуговування завжди перевіряйте, щоб інструмент був вимкнений, а касета з акумулятором була знята.

УВАГА: Ніколи не використовуйте газолін, бензин, розріджувач, спирт та подібні речовини. Їх використання може призвести до зміни кольору, деформації або появи тріщин.

Для забезпечення БЕЗПЕКИ та НАДІЙНОСТІ продукції, її ремонт, а також роботи з обслуговування або регулювання повинні виконуватись уповноваженими або заводськими сервісними центрами Makita із використанням запчастин виробництва компанії Makita.

Інструмент розроблено для роботи протягом тривалого періоду часу з мінімальним обслуговуванням. Безперервна задовільна робота залежить від належного догляду й регулярного очищення інструмента.

Змащування

Цей прилад не потрібно змащувати.

Чищення

- Тримайте вентиляційні отвори й курок вмикача чистими та вільними від сторонніх матеріалів.
- Очищуйте інструмент м'якою тканиною періодично й бажано після кожного використання.

ДОДАТКОВЕ ПРИЛАДДЯ

⚠ ОБЕРЕЖНО: Це додаткове та допоміжне обладнання рекомендовано використовувати з інструментом Makita, зазначеним у цій інструкції з експлуатації. Використання будь-якого іншого додаткового та допоміжного обладнання може становити небезпеку травмування. Використовуйте додаткове та допоміжне обладнання лише за призначенням.

У разі необхідності отримати допомогу в більш детальному ознайомленні з оснащенням звертайтеся до місцевого сервісного центру Makita.

- Насадка
- Натискний ролик
- Скребок
- Оригінальний акумулятор та зарядний пристрій Makita

ПРИМІТКА: Деякі елементи списку можуть входити до комплекту інструмента як стандартне приладдя. Вони можуть відрізнятися залежно від країни.

AVERTIZARE

- Pentru utilizatorii din Europa:
Acest aparat poate fi utilizat de copiii cu vârsta de cel puțin 8 ani și de persoanele cu capacități fizice sau mentale reduse, sau lipsite de experiență și cunoștințe doar dacă sunt supravegheate cu privire la utilizarea aparatului în siguranță și dacă înțeleg pericolele implicate. Copiii nu au voie să folosească acest aparat ca jucărie. Curățarea și întreținerea nu vor fi efectuate de copii nesupravegheați.
- Pentru utilizatorii din afara Europei:
Acest aparat nu este destinat utilizării de către persoane (inclusiv copii) cu capacități fizice, senzoriale sau mentale reduse ori lipsite de experiență și cunoștințe, cu excepția cazului în care sunt supravegheate sau au fost instruite cu privire la utilizarea aparatului de către o persoană responsabilă pentru siguranța lor. Copiii trebuie supravegheați pentru a vă asigura că nu se joacă cu aparatul.
- Consultați capitolul „ÎNȚEȚINERE” pentru detaliile necesare privind precauțiile în timpul lucrărilor de întreținere efectuate de utilizator.
- Ar putea rezulta un incendiu dacă aparatul nu este utilizat cu grijă, prin urmare,
 - aveți grijă atunci când utilizați aparatul în locuri unde există materiale combustibile;
 - nu aplicați în același loc pentru o perioadă lungă de timp;
 - nu utilizați aparatul în medii explozive;
 - rețineți că la materialele combustibile care nu sunt vizibile poate ajunge căldura;
 - așezați aparatul pe suportul său după utilizare și lăsați-l să se răcească înainte de depozitare;
 - nu lăsați aparatul nesupravegheat atunci când este pornit.

Acesta este un aparat care funcționează cu acumulator. Cartușul acumulatorului este încărcat în timp ce este scos din aparat.

- Consultați capitolul „SPECIFICAȚII” pentru referința tipului de acumulator.
- Consultați secțiunea „Instalarea sau scoaterea cartușului acumulatorului” pentru modul de scoatere sau de instalare a acumulatorului.
- Atunci când eliminați la deșeurii cartușul acumulatorului, scoateți-l din aparat și eliminați-l într-un loc sigur. Respectați normele dumneavoastră locale privind eliminarea la deșeurii a acumulatorului.
- Dacă aparatul nu este utilizat o perioadă lungă de timp, acumulatorul trebuie scos din acesta.
- Nu scurtcircuitați cartușul acumulatorului.

SPECIFICAȚII

Model:	DHG180	DHG181
Tensiune nominală	18 V cc.	
Temperatură	550 °C	Temperatura ambientală - 550 °C
Volum de aer	200 L/min	1: 120 L/min 2: 200 L/min
Dimensiuni (L x l x H) cu BL1860B	168 mm x 79 mm x 251 mm	173 mm x 79 mm x 255 mm
Greutate netă	1,0 - 1,3 kg	1,0 - 1,4 kg

- Datorită programului nostru continuu de cercetare și dezvoltare, specificațiile pot fi modificate fără o notificare prealabilă.
- Specificațiile și cartușul acumulatorului pot diferi de la țară la țară.
- Greutatea poate diferi în funcție de accesoriu(ii), inclusiv cartușul acumulatorului. În tabel se prezintă combinația cea mai ușoară și cea mai grea, conform Procedurii EPTA 01/2014.

Cartușul acumulatorului și încărcătorul aplicabile





Cartușul acumulatorului	BL1815N / BL1820B / BL1830B / BL1840B / BL1850B / BL1860B
Încărcător	DC18RC / DC18RD / DC18RE / DC18SD / DC18SE / DC18SF / DC18SH

- Este posibil ca unele cartușe ale acumulatorilor și încărcătoare menționate mai sus să nu fie disponibile în funcție de regiunea dvs. de reședință.

⚠️ AVERTIZARE: Utilizați numai cartușele de acumulator și încărcătoarele enumerate mai sus. Utilizarea oricăror altor cartușe de acumulator și încărcătoare poate duce la rănire și/sau incendiu.

Simboluri

Mai jos sunt prezentate simbolurile care pot fi utilizate pentru echipament. Asigurați-vă că înțelegeți sensul acestora înainte de utilizare.

	Avertizare
	Nu utilizați pistolul cu aer cald în condiții de ploaie și nu-l lăsați afară, în ploaie.
	Citiți manualul de utilizare.
	Suprafețe fierbinți – risc de arsuri ale degetelor sau mâinilor.
	Doar pentru țările din cadrul UE Din cauza prezenței componentelor periculoase în echipament, deșeurile de echipamente electrice și electronice, acumulatorii și bateriile pot avea un efect negativ asupra mediului și sănătății umane. Nu eliminați aparatele electrice și electronice sau bateriile împreună cu gunoii menajeri! În conformitate cu Directiva europeană privind deșeurile de echipamente electrice și electronice, acumulatorii, bateriile și deșeurile de acumulatorii și baterii, precum și cu adaptarea sa în legislația națională, deșeurile de echipamente electrice, de baterii și de acumulatorii trebuie depozitate separat și eliminate la un centru de colectare separat pentru deșeurile municipale, care respectă reglementările privind protecția mediului. Acest lucru este indicat prin simbolul care reprezintă o pubeză cu roți barată cu o cruce, aplicat pe echipament.

Destinația de utilizare

Acest pistol cu aer cald cu acumulator a fost proiectat pentru diverse aplicații care necesită încălzire, cum ar fi termocontractarea foliei sau a tuburilor termocontractabile, lipirea sau dezlipirea componentelor electronice, dezlipirea benzilor autoadezive sau a autocolantelor, slăbirea unei piulițe sau a unui șurub ruginit, modelarea unor piese din plastic, uscarea, topirea și dezghețarea etc.

AVERTIZĂRI DE SIGURANȚĂ

Avertismente generale de siguranță pentru mașinile electrice

⚠️ AVERTIZARE: Citiți toate avertismentele privind siguranța, instrucțiunile, ilustrațiile și specificațiile furnizate cu această sculă electrică. Nerespectarea integrală a instrucțiunilor de mai jos poate cauza electrocutări, incendii și/sau vătămări corporale grave.

Păstrați toate avertismentele și instrucțiunile pentru consultări ulterioare.

Termenul „mașină electrică” din avertizări se referă la mașinile dumneavoastră electrice acționate de la rețea (prin cablu) sau cu acumulator (fără cablu).

Siguranța zonei de lucru

1. **Păstrați zona de lucru curată și bine iluminată.** Zonele de lucru dezordonate sau întunecate favorizează accidentele.
2. **Nu folosiți mașina în atmosfere explozive, sau în prezența lichidelor, a gazelor sau a pulberilor inflamabile.** Mașinile electrice generează scântei care pot aprinde praful sau vaporii.
3. **Nu permiteți accesul copiilor și al vizitatorilor în zona de lucru.** Distragerea atenției poate duce la pierderea controlului asupra mașinii.

Siguranța electrică

1. **Fișele mașinii electrice trebuie să se potrivească la prize. Nu modificați niciodată fișele, sub nicio formă. Nu folosiți prize cu adaptor pentru mașinile cu împământare.** Fișele nemodificate și prizele corespunzătoare reduc riscul de electrocutare.
2. **Evitați contactul corpului cu suprafețele împământate, precum conducte, radiatoare, cup-toare și frigider.** Vă puteți electrocuta în cazul în care corpul dumneavoastră este legat la pământ.
3. **Nu expuneți mașina electrică la ploaie sau condiții de umiditate.** Apa care penetrează mașina electrică sporește riscul de electrocutare.
4. **Nu forțați cablul de alimentare. Nu transportați, trageți sau deconectați niciodată mașina de cablu. Feriți cablul de alimentare de căldură, uleiuri, muchii tăioase sau piese mobile.** Un cablu de alimentare deteriorat sau încurcat sporește riscul de electrocutare.
5. **Când folosiți mașina electrică în exterior, folosiți un cablu de extensie pentru exterior.** Folosirea unui cablu de alimentare pentru exterior reduce riscul de electrocutare.
6. **Dacă operarea unei mașini electrice într-o locație cu umezeală nu poate fi evitată, utilizați o alimentare cu protecție prin dispozitiv la curent rezidual (RCD).** Utilizarea unei protecții RCD reduce riscul șocurilor electrice.
7. **Mașinile electrice pot produce câmpuri electromagnetice (CEM), care nu sunt dăunătoare pentru utilizator.** Cu toate acestea, utilizatorii stimulatorilor cardiace și ai altor dispozitive medicale similare, trebuie să contacteze producătorul dispozitivului și/sau medicul pentru recomandări înainte de a utiliza această mașină electrică.

Siguranța personală

1. **Fiți atent și acționați cu simțul răspunderii atunci când folosiți o mașină electrică. Nu folosiți o mașină electrică atunci când sunteți obosit, când vă aflați sub influența drogurilor, alcoolului sau a medicamentelor.** Un moment de neatenție în timpul funcționării poate cauza vătămări corporale grave.

2. **Purtați echipamentul personal de protecție. Purtați întotdeauna ochelari de protecție.** Echipamentele de protecție precum masca de protecție contra prafului, încălțăminte cu talpă antiderapantă, casca sau protecția pentru urechi utilizate pentru condiții corespunzătoare vor reduce riscul accidentărilor.
3. **Preveniți punerea accidentală în funcțiune. Asigurați-vă că întrerupătorul este pe poziția de oprire înainte de conectarea la sursa de alimentare și/sau la acumulator, înainte de ridicarea sau transportarea uneltei.** Transportarea mașinilor electrice ținând degetul pe întrerupător sau alimentarea acestora cu întrerupătorul pornit favorizează accidentările.
4. **Îndepărtați cheile de scule înainte de a porni mașina electrică.** O cheie atașată la o piesă în mișcare a mașinii electrice poate cauza vătămări corporale.
5. **Nu vă întindeți excesiv. Mențineți-vă permanent echilibrul și sprâjiniți-vă ferm pe picioare.** Acest lucru va permite un control mai bun al mașinii electrice în situații neașteptate.
6. **Purtați haine corespunzătoare. Nu purtați îmbrăcăminte prea largă sau bijuterii. Țineți-vă părul și îmbrăcăminte departe de piesele mobile.** Hainele largi, bijuteriile sau părul lung se pot prinde în piesele aflate în mișcare.
7. **Dacă sunt prevăzute dispozitive pentru conectarea la un sistem de extragere și colectare a prafului, asigurați-vă că acestea sunt cuplate și utilizate corespunzător.** Utilizarea colectării prafului poate reduce pericolele asociate prafului.
8. **Nu lăsați familiaritatea obținută prin utilizarea frecventă a mașinilor să vă permită să vă complăceți cu situația și să ignorați principiile de siguranță ale mașinii.** O acțiune neglijentă poate provoca accidente grave într-o fracțiune de secundă.
9. **Purtați întotdeauna ochelari de protecție pentru a vă proteja ochii contra rănirii atunci când utilizați unelte electrice. Ochelarii trebuie să fie în conformitate cu ANSI Z87.1 în S.U.A., EN 166 în Europa sau AS/NZS 1336 în Australia/ Noua Zeelandă. În Australia/Noua Zeelandă se solicită în mod legal și purtarea unei măști obligatorii pentru a vă proteja fața.**

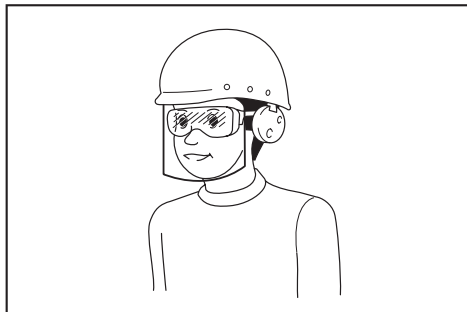

Intră în responsabilitatea angajatorului să impună utilizarea unor echipamente de protecție și siguranță adecvate de către utilizatorii mașinii și de către celelalte persoane din imediata apropiere a zonei de lucru.

Utilizarea și îngrijirea mașinilor electrice

1. **Nu forțați mașina electrică. Folosiți mașina electrică corespunzătoare pentru aplicație.** Mașina electrică corespunzătoare va efectua operațiunea mai bine și în mai multă siguranță dacă este folosită la rata pentru care a fost concepută.
2. **Nu folosiți mașina electrică dacă întrerupătorul nu funcționează.** Orice mașină electrică care nu poate fi controlată din întrerupător este periculoasă și trebuie să fie reparată.
3. **Deconectați fișa de la sursa de curent electric și/sau, dacă sunt detașabile, scoateți acumulatorul înainte de a face reglaje, schimba accesoriile sau de a depozita mașinile electrice.** Măsurile de siguranță preventive reduc riscul de a porni accidental mașina electrică.
4. **Depozitați mașinile electrice pe care nu le folosiți într-un loc care nu se află la îndemâna copiilor sau a persoanelor ce nu sunt familiarizate cu instrucțiunile de utilizare ale mașinilor electrice.** Mașinile electrice sunt periculoase dacă nu sunt folosite corespunzător.
5. **Întrețineți sculele electrice și accesoriile. Verificați posibila aliniere incorectă sau posibila blocare a pieselor mobile, deteriorarea componentelor sau orice alte condiții care pot afecta funcționarea sculei electrice. Dacă este deteriorată, reparați scula electrică înainte de utilizare.** Multe accidente sunt provocate de sculele electrice întreținute necorespunzător.
6. **Păstrați instrumentele de tăiere curate și ascuțite.** Instrumentele de tăiere bine întreținute nu se vor gripa și sunt mai ușor de controlat.
7. **Utilizați mașina electrică, accesoriile și capetele uneltelor etc. conform acestor instrucțiuni, luând în considerare condițiile de lucru și lucrarea care trebuie efectuată.** Utilizarea mașinii electrice pentru operațiuni diferite de cele pentru care a fost destinată poate avea ca rezultat o situație periculoasă.
8. **Asigurați-vă că suprafețele de prindere sunt uscate, curate și fără ulei sau onoare.** Mănerile și suprafețele de prindere alunecoase nu permit manipularea și controlul mașinii în condiții de siguranță în situații neașteptate.
9. **Atunci când utilizați mașina, nu purtați mănuși de lucru din material textil, care ar putea rămâne blocate.** Blocarea mănușilor de lucru din material textil în piesele mobile ar putea rezulta în vătămări corporale.

Utilizarea și îngrijirea acumulatorului mașinii

1. **Efectuați reincărcarea numai cu încărcătorul specificat de producător.** Un încărcător adecvat pentru un anumit tip de acumulator poate prezenta risc de incendiu dacă este utilizat cu alt tip de acumulator.
2. **Folosiți mașinile electrice numai cu acumulatorii speciali destinați acestora.** Utilizarea altor acumulatori poate prezenta risc de rănire și de incendiu.
3. **Când nu folosiți cartușul de acumulatori, țineți-l la distanță de obiecte metalice precum agrafe de birou, monede, chei, cui, șuruburi sau alte obiecte metalice mici, ce pot constitui o legătură între cele două borne.** Scurtcircuitarea bornelor acumulatorului poate provoca arsuri sau incendii.

4. În condiții extreme, lichidul poate fi eliminat din acumulator; evitați contactul cu acesta. Dacă intrați în contact accidental, clătiți bine cu apă zona afectată. Dacă lichidul intră în contact cu ochii, consultați și un medic. Lichidul eliminat din acumulator poate provoca iritații sau arsuri.
5. Nu utilizați un acumulator sau o unealtă care este avariată sau modificată. Bateriile avariate sau modificate pot prezenta comportament imprevizibil ce poate cauza incendii, explozii sau risc de rănire.
6. Nu expuneți un acumulator sau o unealtă la foc sau la temperaturi excesive. Expunerea la foc sau la temperaturi mai mari de 130 °C poate cauza explozii.
7. Urmăriți toate instrucțiunile de încărcare și nu încărcăți acumulatorul sau unealta la temperaturi din afara intervalului specificat în instrucțiuni. Încărcarea incorectă sau la temperaturi din afara intervalului specificat poate cauza deteriorarea bateriei și creșterea riscului de incendiu.

Service

1. Mașina electrică trebuie să fie reparată de un expert, folosind piese identice de schimb. Astfel se mențin siguranța și fiabilitatea mașinii electrice.
2. Nu reparați niciodată acumuloarele avariate. Repararea acumuloarelor trebuie efectuată numai de către producător sau de furnizorii de service autorizați.
3. Respectați instrucțiunile de lubrifiere și de schimbare a accesoriilor.

Avertizări privind siguranța pentru pistolul cu aer cald cu acumulator

1. Utilizarea necorespunzătoare a pistolului cu aer cald poate produce un risc de incendiu.
2. Nu utilizați această mașină ca uscător de păr.
3. Nu lăsați niciodată pistolul cu aer cald nesupravegheat atunci când se află în funcțiune.
4. Nu utilizați pistolul cu aer cald în medii umede, inflamabile sau explozive.
5. Verificați zona de lucru înainte de operare. Nu folosiți mașina dacă nu au fost confirmate condițiile de siguranță.
6. Asigurați o ventilație suficientă în zona de lucru. Se poate genera fum otrăvitor atunci când se lucrează cu unele materiale.
7. Nu atingeți duza sau accesoriul atașat la duză în timp ce pistolul cu aer cald funcționează sau la scurt timp după oprirea acestuia, deoarece acestea sunt foarte fierbinți. Așteptați până când duza sau accesoriul se răcesc complet.
8. Nu priviți în jos în duza pistolului cu aer cald atunci când acesta este în funcțiune.
9. Nu permiteți ca duza fierbinte a pistolului cu aer cald să atingă vreun obiect sau material inflamabil sau care poate fi ușor topit ori deteriorat de căldură atunci când pistolul cu aer cald este în funcțiune sau la scurt timp după oprirea sa.
10. La montarea sau demontarea duzei, lăsați duza să se răcească suficient.

11. După utilizare, lăsați mașina pe propriul suport sau așezați duza de încălzire în sus înainte de răcire.
12. Opriiți întotdeauna pistolul cu aer cald, deconectați-l de la sursa de alimentare și lăsați-l să se răcească complet înainte de a-l muta sau de a-l depozita.
13. Nu obstrucționați niciodată admisia de aer sau ventilarea aerului în niciun fel. Dacă faceți acest lucru, pistolul cu aer cald ar putea deveni extrem de fierbinte și s-ar deteriora.
14. Nu permiteți să cadă niciun obiect în duza pistolului cu aer cald. Acest lucru ar putea cauza un scurtcircuit sau supraîncălzire.
15. Nu îndreptați niciodată pistolul cu aer cald spre alte persoane sau obiecte inflamabile.
16. Încălziți încet în timp ce deplasați pistolul cu aer cald în sus, în jos, la stânga și la dreapta. Nu aplicați căldura în același loc pentru o perioadă lungă de timp.
17. Curățați vopseaua de la duză; aceasta s-ar putea aprinde.
18. Atunci când utilizați mașina cu suportul său, așezați-o într-o poziție stabilă.
19. Atunci când utilizați mașina cu accesorii, asigurați-vă că accesoriile atașate la mașină sunt bine fixate.
20. Folosiți accesoriile originale Makita.
21. Nu utilizați mașina ca pe o suflantă.
22. Indicație: Acumulatorul este parțial încărcat la livrare. Acumulatorul trebuie să fie complet încărcat pentru a asigura necesarul de energie al acumulatorului înainte de prima utilizare. Grupul de acumulatori trebuie scos din mașină pentru încărcare.
23. Acumulatorul poate fi încărcat în orice moment, iar aceasta nu îi va scurta durata de viață. De asemenea, o eventuală întrerupere în timpul încărcării nu va deteriora acumulatorul.

Instrucțiuni importante privind siguranța pentru cartușul acumulatorului

1. Înainte de a folosi cartușul acumulatorului, citiți toate instrucțiunile și atenționările de pe (1) încărcătorul acumulatorului, (2) acumulator și (3) produsul care folosește acumulatorul.
2. Nu dezasamblați și nu interveniți asupra cartușului acumulatorului. Acest lucru poate cauza incendii, căldură excesivă sau explozii.
3. Dacă timpul de funcționare s-a redus excesiv, întrerupeți imediat funcționarea. Aceasta poate prezenta risc de supraîncălzire, posibile arsuri și chiar explozie.
4. Dacă electrolitul pătrunde în ochi, clătiți bine ochii cu apă curată și consultați imediat un medic. Există risc de orbire.
5. Nu scurtcircuitați cartușul acumulatorului:
 - (1) Nu atingeți bornele cu niciun material conductor.
 - (2) Evitați depozitarea cartușului acumulatorului la un loc cu alte obiecte metalice cum ar fi cuie, monede etc.
 - (3) Nu expuneți cartușul acumulatorului la apă sau ploaie.

Un scurtcircuit al acumulatorului poate provoca un flux puternic de curent electric, supraîncălzire, posibile arsuri și chiar defectarea mașinii.

6. Nu depozitați și nu utilizați mașina și cartușul acumulatorului în locuri în care temperatura poate atinge sau depăși 50 °C (122 °F).
7. Nu incinerati cartușul acumulatorului chiar dacă acesta este grav deteriorat sau complet uzat. Cartușul acumulatorului poate exploda în foc.
8. Nu introduceți cuie în cartușul acumulatorului, nu îl tăiați, striviți, aruncați sau scăpați și nu îl loviți cu un obiect dur. Astfel de acțiuni pot provoca incendii, căldură excesivă sau explozii.
9. Nu utilizați un acumulator deteriorat.
10. Acumulatorii Li-Ion încorporați se supun cerințelor Legislației privind substanțele periculoase. Pentru transporturi comerciale, efectuate de exemplu de către părți terțe, expeditorii, trebuie respectate cerințele speciale de ambalare și etichetare. Pentru pregătirea articolului care urmează să fie expediat, este necesară consultarea unui expert în materiale periculoase. Vă rugăm să respectați, de asemenea, reglementările naționale, care pot fi mai detaliate. Izolați sau acoperiți contactele deschise și împachetați acumulatorul în așa fel încât să nu se poată mișca în ambalaj.
11. Atunci când eliminați la deșeurii cartușul acumulatorului, scoateți-l din mașină și eliminați-l într-un loc sigur. Respectați normele naționale privind eliminarea la deșeurii a acumulatorului.
12. Utilizați acumulatorii numai cu produsele specificate de Makita. Instalarea acumulatorilor în produse neconforme poate cauza incendii, căldură excesivă, explozii sau scurgeri de electrolit.
13. Dacă mașina nu este utilizată o perioadă lungă de timp, acumulatorul trebuie scos din acesta.
14. În timpul utilizării și după aceea, cartușul acumulatorului se poate încălzi, ceea ce poate cauza arsuri sau arsuri la temperaturi scăzute. Fiți atenți la manipularea cartușelor de acumulator atunci când sunt fierbinți.
15. Nu atingeți borna mașinii imediat după utilizare, întrucât se poate încălzi foarte tare și poate provoca arsuri.
16. Nu lăsați să pătrundă așchii, praf sau pământ în borne, în orificii și în canelurile cartușului acumulatorului. Acest lucru poate provoca încălzirea, aprinderea, explozia și defectarea mașinii sau a cartușului acumulatorului, cauzând arsuri sau vătămări corporale.
17. Nu utilizați cartușul acumulatorului în apropierea liniilor electrice de înaltă tensiune, cu excepția cazului în care mașina suportă utilizarea în apropierea liniilor electrice de înaltă tensiune. Acest lucru poate duce la funcționarea necorespunzătoare sau la defectarea mașinii sau a cartușului acumulatorului.
18. Țineți acumulatorul la distanță de copii.

PĂSTRAȚI ACESTE INSTRUCȚIUNI.

ATENȚIE: Folosiți numai acumulatori Makita originali. Acumulatorii Makita care nu sunt originali și acumulatorii care au suferit modificări se pot aprinde, provocând incendii, leziuni corporale și daune. De asemenea, anulează garanția oferită de Makita pentru unele și încărcătorul Makita.

Sfaturi pentru obținerea unei durate maxime de exploatare a acumulatorului

1. Încărcați cartușul acumulatorului înainte de a se descărca complet. Întrerupeți întotdeauna funcționarea mașinii și încărcați cartușul acumulatorului când observați o scădere a puterii mașinii.
2. Nu reîncărcați niciodată un acumulator complet încărcat. Supraîncărcarea va scurta durata de exploatare a acumulatorului.
3. Încărcați cartușul acumulatorului la temperatura camerei, între 10 °C - 40 °C (50 °F - 104 °F). Lăsați un acumulator fierbinte să se răcească înainte de a-l încărca.
4. Atunci când nu utilizați cartușul acumulatorului, scoateți-l din mașină sau din încărcător.
5. Încărcați cartușul acumulatorului în cazul în care nu a fost utilizat pe o perioadă mai lungă (mai mult de șase luni).

LISTA PRIVIND CONȚINUTUL PACHETULUI

Verificați dacă articolele enumerate mai jos sunt incluse în pachet.

- 1 Pistol cu aer cald cu acumulator
- 1 Set de accesorii (este posibil ca unele accesorii să nu fie necesare în funcție de scopul dvs.)
- 1 Manual de instrucțiuni

NOTĂ: Atunci când unele piese lipsesc sau sunt deteriorate, vă rugăm să contactați distribuitorul.

DESCRIERE COMPONENTE

► Fig.1

1	Duză de încălzire	2	Capac frontal
3	Pârghie de deblocare	4	Buton declanșator
5	Buton de blocare	6	Lampă cu LED
7	Cârlig	8	Buton de eliberare cârlig
9	Comutator volum de aer (1/2)	10	Disc rotativ de reglare a temperaturii

ASAMBLARE

Atașarea și detașarea accesoriilor

Pistolul cu aer cald poate fi utilizat cu accesorii sau fără accesorii în funcție de diferitele scopuri de încălzire.

Atașarea accesoriului

- Alegeți duza corespunzătoare în funcție de aplicațiile care necesită încălzire.
- Împingeți capătul de fixare al duzei pe duza de încălzire.

MONTAREA ACCESORIULUI CORECT (DUPĂ CAZ)

Forma și descrierea	Exemplu
Duză de protecție a sticlei Protejați ferestrele atunci când curățați ramele	Uscarea chitului pe rama ferestrei Îndepărtarea chitului de pe rama ferestrei cu racleta (accesoriu opțional)
Duză cu fantă largă Pentru răspândirea căldurii pe o suprafață mai largă	Ambalare termică pentru folii termocontractabile
Duză reflectoare	Termocontractie pentru tuburi termocontractabile Îndoirea tubului de rășină
Duză de reducere Pentru concentrarea căldurii pe o suprafață mică	Îndepărtarea vopselei cu racleta (accesoriu opțional)

Forma și descrierea	Exemplu
Duză de sudură suprapusă (Accesoriu opțional)	Lipirea unei foi de vinil cu rola de presiune (accesoriu opțional)
Reflector manșoane de îmbinare (Accesoriu opțional)	Termocontractie pentru tuburi termocontractabile
Duză de sudură (Accesoriu opțional)	Pentru concentrarea căldurii pe o suprafață mică

⚠️ AVERTIZARE: Asigurați-vă că unealta electrică este oprită și cartușul acumulatorului este scos din unealta electrică înainte de a atașa accesorii. Atașarea accesoriilor atunci când unealta este pornită sau atunci când cartușul acumulatorului nu este scos poate genera un risc de accidente.

⚠️ AVERTIZARE: Asigurați-vă că atașați în siguranță accesorii. În caz contrar, accesoriul poate cădea accidental și poate provoca arsuri.

Scoaterea accesoriului

Rotiți capacul frontal în direcția săgeții din imagine și accesoriul va fi ejectat. Acest lucru vă permite să scoateți duzele fără a le atinge cât sunt încă fierbinți.

► Fig.2

⚠️ AVERTIZARE: Nu atingeți accesoriul atașat la pistolul cu aer cald sau ejectat din acesta imediat după utilizare. Nu ejectați accesoriul înspre o persoană sau un animal. Accesoriiile duzei se încălzesc extrem de mult după utilizare și pot cauza arsuri.

⚠️ AVERTIZARE: Nu ejectați accesoriul pe nicio suprafață inflamabilă sau ușor de topit. Accesoriul duzei se încălzește extrem de mult după utilizare și poate cauza un risc de incendiu sau de topire a suprafeței.

⚠️ AVERTIZARE: Utilizați accesorii identice cu cele incluse în pachetul original sau care sunt reparate de către distribuitor ori centrul de service. Utilizarea accesoriilor greșite sau defecte poate face ca aerul fierbinte să intre înapoi, să deterioreze mașina și să genereze un pericol.

Instalarea sau scoaterea cartușului acumulatorului

⚠️ ATENȚIE: Oprii întotdeauna mașina înainte de montarea sau demontarea cartușului de acumulator.

⚠️ ATENȚIE: Țineți ferm mașina și cartușul acumulatorului la montarea sau demontarea cartușului. În cazul în care nu țineți ferm mașina și cartușul de acumulator, acestea vă pot aluneca din mâini, rezultând defectarea mașinii și cartușului de acumulator, precum și în accidentări personale.

► **Fig.3:** 1. Indicator roșu 2. Buton 3. Cartușul acumulatorului

Pentru a scoate cartușul acumulatorului, glisați-l din mașină în timp ce glisați butonul de pe partea frontală a cartușului.

Pentru a monta cartușul acumulatorului, aliniați limba de pe cartușul acumulatorului cu canelura din carcasă și introduceți-l în locaș. Introduceți-l complet, până când se înclichetează în locaș. Dacă vedeți indicatorul roșu, astfel cum se arată în imagine, acesta nu este blocat complet.

⚠️ ATENȚIE: Instalați întotdeauna cartușul acumulatorului complet, până când indicatorul roșu nu mai este vizibil. În caz contrar, acesta poate cădea accidental din mașină provocând rănirea dumneavoastră sau a persoanelor din jur.

⚠️ ATENȚIE: Nu forțați cartușul acumulatorului la montare. Dacă acesta nu glisează ușor, înseamnă că a fost introdus incorect.

FUNCȚIONARE

NOTĂ: La prima utilizare a pistolului cu aer cald, din duză poate ieși fum. Acest lucru este normal și în curând acesta se va diminua.

Pornirea și oprirea

Pornirea

- Trageți pârghia de deblocare în jos și trageți butonul declanșator pentru a porni mașina.
- Apăsați butonul de blocare din stânga cu degetul mare pentru a menține mașina în funcțiune.

Oprirea

- Eliberați butonul declanșator pentru a opri mașina.
- Pentru a opri mașina din poziția blocată, trageți complet butonul declanșator pentru a-l debloca. Eliberați butonul declanșator pentru a opri mașina.

► **Fig.4:** 1. Pârghie de deblocare 2. Buton declanșator 3. Buton de blocare

Setarea temperaturii (DHG181)

Temperatura poate fi reglată prin rotirea discului rotativ de reglare a temperaturii. Discul rotativ este marcat de la 1 (cea mai mică temperatură) până la 6 (temperatură maximă). Reglați la temperatura potrivită pentru aplicațiile dvs. Tabelul următor sugerează setările pentru diferite aplicații.

Setări	Aplicații
1 (Temperatura ambientală)	Răcirea pieselor fierbinți.
	Răcirea mașinilor înainte de schimbarea duzei.
2 - 6	Uscarea vopselei și a lacului.
	Îndepărtarea autocolantelor.
	Aplicarea de ceară și îndepărtarea cerii.
	Contractia foliilor din PVC și a tuburilor de izolare.
	Dezghetarea țevilor înghețate.
	Sudarea de materiale plastice.
Îndoirea unor țevi și foi de plastic.	

Setarea volumului de aer (DHG181)

Volumul de aer poate fi reglat prin schimbarea comutatorului pentru volumul de aer în poziția 1 sau 2.

► **Fig.5:** 1. Comutator volum de aer (1/2)

Utilizarea mașinii cu suportul său

Această mașină poate fi utilizată în poziție verticală sau cu duza de încălzire orientată în sus, astfel cum se arată în figură. Atunci când utilizați mașina cu suportul său, porniți comutatorul și apoi apăsați butonul de blocare pentru a menține mașina în funcțiune.

► **Fig.6**

⚠️ AVERTIZARE: Utilizați mașina numai în una din cele două poziții prezentate în imagine. Oprii comutatorul înainte de a așeza mașina în alte poziții.

⚠️ ATENȚIE: Atunci când utilizați mașina cu suportul său, așezați-o într-o poziție stabilă. Dacă utilizați mașina într-un loc instabil sau într-un loc în pantă, mașina poate cădea, cauzând vătămări.

Răcirea

Duza de încălzire și accesoriile au devenit foarte fierbinți în timpul utilizării. Lăsați-le să se răcească înainte de a încerca să mutați sau să depozitați mașina.

⚠️ ATENȚIE: După utilizare, nu atingeți duza până când aceasta nu a fost lăsată suficient timp să se răcească.

⚠️ ATENȚIE: Nu părăsiți zona de lucru până când mașina nu s-a răcit. Fiți atenți la semnele unui incendiu ascuns. Lăsați mașina să se răcească o perioadă, apoi curățați-o și depozitați-o în interior, ferită de accesul copiilor.

DESCRIERE FUNCȚIONALĂ

Lampă cu LED

ATENȚIE: Nu priviți direct în raza sau în sursa de lumină.

Apăsăți butonul declanșator pentru a aprinde lampa. Lampa continuă să lumineze atât timp cât butonul declanșator este apăsat. Lampa se stinge după aproximativ 10 secunde de la eliberarea butonului declanșator.

NOTĂ: Folosiți o lavetă uscată pentru a șterge murdăria de pe lentila lămpii. Aveți grijă să nu zgâriați lentila lămpii deoarece, în caz contrar, iluminarea va fi redusă.

Cârlig

Cârligul vă permite să suspendați mașina în locația selectată.

1. Apăsăți butonul de eliberare a cârligului.
2. Rotiți cârligul în afară.

► Fig.7: 1. Buton de eliberare cârlig 2. Cârlig

Pentru a depozita cârligul, rotiți cârligul în poziția inițială, apoi împingeți-l în mașină până când auziți cu clic.

► Fig.8

Sistem de protecție mașină/ acumulator

Mașina este prevăzută cu un sistem de protecție mașină/acumulator. Sistemul întrerupe automat alimentarea motorului pentru a extinde durata de viață a mașinii și acumulatorului. Mașina se va opri automat în timpul funcționării dacă mașina sau acumulatorul se află într-una din situațiile următoare. În unele situații, indicatoarele luminează.

Protecție la supradescărcare

Când capacitatea acumulatorului scade, mașina se oprește automat. Dacă produsul nu funcționează deși întrerupătoarele sunt acționate, scoateți acumulatorii din mașină și încărcați-i.

Măsurile de protecție împotriva altor cauze

Sistemul de protecție este, de asemenea, conceput pentru alte cauze care ar putea deteriora mașina și permite mașinii să se oprească automat. Parcurgeți toți pașii următori pentru a elimina cauzele, atunci când mașina a fost oprită temporar sau a fost scoasă din funcțiune.

1. Opriți mașina, apoi porniți-o din nou pentru a reporni.
2. Încărcați acumulatorul (acumulatorii) sau înlocuiți-l (înlocuiți-i) cu un acumulator (acumulatori) încărcat (încărcați).
3. Lăsați mașina și acumulatorul (acumulatorii) să se răcească.















Dacă nu se poate observa nicio îmbunătățire prin resetarea sistemului de protecție, contactați centrul local de service Makita.

Indicarea capacității rămase a acumulatorului

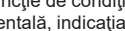
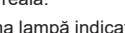
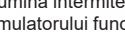
Numai pentru cartușe de acumulator cu indicator

► Fig.9: 1. Lămpi indicatoare 2. Buton de verificare

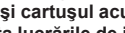
Apăsăți butonul de verificare de pe cartușul acumulatorului, astfel încât să se indice capacitățile rămase ale acumulatorului. Lămpile indicatorului vor lumina timp de câteva secunde.

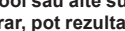
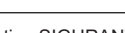
Lămpi indicatoare			Capacitate rămasă
Iluminat	Oprit	Iluminare intermitentă	
			Între 75% și 100%
			Între 50% și 75%
			Între 25% și 50%
			Între 0% și 25%
			Încărcați acumulatorul.
			Este posibil ca acumulatorul să fie defect.

NOTĂ: În funcție de condițiile de utilizare și temperatura ambientală, indicația poate fi ușor diferită de capacitatea reală.

NOTĂ: Prima lampă indicatoare (extremitatea stângă) va lumina intermitent când sistemul de protecție a acumulatorului funcționează.

ÎNȚREȚINERE

ATENȚIE: Asigurați-vă întotdeauna că mașina este oprită și cartușul acumulatorului scos înainte de a executa lucrările de inspecție și întreținere.

NOTĂ: Nu utilizați niciodată gazolină, benzină, diluant, alcool sau alte substanțe asemănătoare. În caz contrar, pot rezulta decolorări, deformări sau fisuri.

Pentru a menține SIGURANȚA și FIABILITATEA produsului, reparațiile și orice alte lucrări de întreținere sau reglare trebuie executate de centre de service Makita autorizate sau proprii, folosind întotdeauna piese de schimb Makita.

Instrumentul a fost proiectat să funcționeze o perioadă lungă de timp, cu o întreținere minimă. Funcționarea continuă în condiții satisfăcătoare depinde de îngrijirea adecvată și curățarea regulată a mașinii.

Lubrifierea

Nu este necesară lubrifierea în cazul acestui produs.

Curățarea

- Păstrați orificiile de ventilație și butonul declanșator curate și fără materiale străine.
- Curățați periodic mașina cu o cârpă moale și de preferință după fiecare utilizare.

ACCESORII OPȚIONALE

⚠ATENȚIE: Folosiți accesoriile sau piesele auxiliare recomandate pentru mașina dumneavoastră Makita în acest manual. Utilizarea oricăror alte accesorii sau piese auxiliare poate prezenta risc de vătămare corporală. Utilizați accesoriile și piesele auxiliare numai în scopul destinat.

Dacă aveți nevoie de asistență sau de mai multe detalii referitoare la aceste accesorii, adresați-vă centrului local de service Makita.

- Duză
- Rolă de presiune
- Racletă
- Acumulator și încărcător original Makita

NOTĂ: Unele articole din listă pot fi incluse ca accesorii standard în ambalajul de scule. Acestea pot diferi în funcție de țară.

WARNUNG

- Für Benutzer in Europa:
Dieses Gerät kann von Kindern ab 8 Jahren und Personen mit verminderten körperlichen oder geistigen Fähigkeiten oder Mangel an Erfahrung und Kenntnissen benutzt werden, sofern sie eine Beaufsichtigung bezüglich des sicheren Gebrauchs des Gerätes erhalten haben und die damit verbundenen Gefahren verstehen. Kinder dürfen nicht mit dem Gerät spielen. Reinigung und Benutzerwartung dürfen nicht von Kindern ohne Beaufsichtigung durchgeführt werden.
- Für Benutzer in außereuropäischen Gebieten:
Dieses Gerät ist nicht für den Gebrauch durch Personen (einschließlich Kindern) mit verminderten körperlichen, sensorischen oder geistigen Fähigkeiten oder mangelnder Erfahrung und Kenntnis vorgesehen, es sei denn, sie haben eine Betreuung oder Unterweisung im Gebrauch des Gerätes von einer Person erhalten, die für ihre Sicherheit verantwortlich ist. Kinder sollten beaufsichtigt werden, um sicherzugehen, dass sie nicht mit dem Gerät spielen.
- Entsprechende Details der Vorsichtsmaßnahmen während der Benutzerwartung finden Sie im Kapitel „WARTUNG“.
- Falls das Gerät nicht mit Sorgfalt verwendet wird, kann ein Brand entstehen, daher:
 - Lassen Sie Sorgfalt walten, wenn Sie das Gerät an Orten verwenden, an denen sich brennbare Materialien befinden.
 - Nicht über einen längeren Zeitraum auf die gleiche Stelle anwenden.
 - Nicht bei Vorhandensein einer explosiven Atmosphäre verwenden.
 - Beachten Sie, dass Wärme an brennbare Materialien geleitet werden kann, die sich außerhalb der Sichtweite befinden.
 - Stellen Sie das Gerät nach dem Gebrauch auf seinen Ständer, und lassen Sie es abkühlen, bevor Sie es lagern.
 - Lassen Sie das Gerät nicht unbeaufsichtigt, wenn es eingeschaltet ist.

Dies ist ein batteriebetriebenes Gerät. Der Akku wird geladen, während er vom Gerät abgenommen ist.

- Angaben zur Typenbezeichnung des Akkus finden Sie im Kapitel „TECHNISCHE DATEN“.
- Angaben zum Demontage- oder Installationsverfahren des Akkus finden Sie im Abschnitt „Anbringen und Abnehmen des Akkus“.
- Entfernen Sie den Akku zum Entsorgen vom Gerät, und entsorgen Sie ihn an einem sicheren Ort. Befolgen Sie die örtlichen Vorschriften bezüglich der Entsorgung von Akkus.
- Soll das Gerät längere Zeit nicht benutzt werden, muss der Akku vom Gerät entfernt werden.
- Der Akku darf nicht kurzgeschlossen werden.

TECHNISCHE DATEN

Modell:	DHG180	DHG181
Nennspannung	18 V Gleichstrom	
Temperatur	550 °C	Umgebungstemperatur - 550 °C
Luftmenge	200 L/min	1: 120 L/min 2: 200 L/min
Abmessungen (L x B x H) mit BL1860B	168 mm x 79 mm x 251 mm	173 mm x 79 mm x 255 mm
Nettogewicht	1,0 - 1,3 kg	1,0 - 1,4 kg

- Wir behalten uns vor, Änderungen der technischen Daten im Zuge der Entwicklung und des technischen Fortschritts ohne vorherige Ankündigung vorzunehmen.
- Die technischen Daten und der Akku können von Land zu Land unterschiedlich sein.
- Das Gewicht kann abhängig von dem Aufsatz (den Aufsätzen), einschließlich des Akkus, unterschiedlich sein. Die leichteste und die schwerste Kombination, gemäß dem EPTA-Verfahren 01/2014, sind in der Tabelle angegeben.

Zutreffende Akkus und Ladegeräte





Akku	BL1815N / BL1820B / BL1830B / BL1840B / BL1850B / BL1860B
Ladegerät	DC18RC / DC18RD / DC18RE / DC18SD / DC18SE / DC18SF / DC18SH

- Einige der oben aufgelisteten Akkus und Ladegeräte sind je nach Ihrem Wohngebiet eventuell nicht erhältlich.

⚠️ WARNUNG: Verwenden Sie nur die oben aufgeführten Akkus und Ladegeräte. Bei Verwendung irgendwelcher anderer Akkus und Ladegeräte besteht Verletzungs- und/oder Brandgefahr.

Symbole

Nachfolgend werden Symbole beschrieben, die für das Gerät verwendet werden können. Machen Sie sich unbedingt vor der Benutzung mit ihrer Bedeutung vertraut.

	Warnung
	Verwenden Sie das Heißluftgebläse nicht im Regen, und lassen Sie es bei Regen nicht im Freien liegen.
	Betriebsanleitung lesen.
	Heiße Oberflächen - Verbrennungen von Fingern oder Händen.
	Nur für EU-Länder Aufgrund des Vorhandenseins gefährlicher Komponenten in der Ausrüstung können Elektro- und Elektronik-Altgeräte, Akkumulatoren und Batterien sich negativ auf die Umwelt und die menschliche Gesundheit auswirken. Entsorgen Sie Elektro- und Elektronikgeräte oder Batterien nicht mit dem Hausmüll! In Übereinstimmung mit der Europäischen Richtlinie über Elektro- und Elektronik-Altgeräte, Akkumulatoren und Batterien, verbrauchte Akkumulatoren und Batterien sowie ihrer Anpassung an nationales Recht sollten Elektro-Altgeräte, Batterien und Akkumulatoren gemäß den Umweltschutzbestimmungen getrennt gelagert und zu einer getrennten Sammelstelle für Siedlungsabfälle geliefert werden. Dies wird durch das am Gerät angebrachte Symbol der durchgestrichenen Abfalltonne auf Rädern angezeigt.

Vorgesehene Verwendung

Dieses Akku-Heißluftgebläse wurde für verschiedene Wärmeanwendungen entwickelt, z. B. zum Schrumpfen von Schrumpffolien oder -schläuchen, zum Löten oder Entlöten von elektronischen Komponenten, zum Abziehen von Klebebändern oder Aufklebern, zum Lösen von verrosteten Muttern oder Schrauben, zum Formen von Kunststoffteilen, zum Trocknen, Schmelzen und Auftauen usw.

SICHERHEITSWARNUNGEN

Allgemeine Sicherheitswarnungen für Elektrowerkzeuge

⚠️ WARNUNG: Lesen Sie alle mit diesem Elektrowerkzeug gelieferten Sicherheitswarnungen, Anweisungen, Abbildungen und technischen Daten durch. Eine Missachtung der unten aufgeführten Anweisungen kann zu einem elektrischen Schlag, Brand und/oder schweren Verletzungen führen.

Bewahren Sie alle Warnungen und Anweisungen für spätere Bezugnahme auf.

Der Ausdruck „Elektrowerkzeug“ in den Warnhinweisen bezieht sich auf Ihr mit Netzstrom (mit Kabel) oder Akku (ohne Kabel) betriebenes Elektrowerkzeug.

Sicherheit im Arbeitsbereich

1. **Halten Sie den Arbeitsbereich sauber und gut beleuchtet.** Unaufgeräumte oder dunkle Bereiche führen zu Unfällen.
2. **Betreiben Sie Elektrowerkzeuge nicht in explosiven Umgebungen, wie z. B. in Gegenwart von brennbaren Flüssigkeiten, Gasen oder Staub.** Elektrowerkzeuge erzeugen Funken, die den Staub oder die Dämpfe entzünden können.
3. **Halten Sie Kinder und Umstehende während der Benutzung eines Elektrowerkzeugs vom Arbeitsbereich fern.** Ablenkungen können dazu führen, dass Sie die Kontrolle verlieren.

Elektrische Sicherheit

1. **Der Stecker des Elektrowerkzeugs muss an die Steckdose angepasst sein. Der Stecker darf auf keinen Fall in irgendeiner Form abgeändert werden. Verwenden Sie keine Adapterstecker mit geerdeten Elektrowerkzeugen.** Vorschriftsmäßige Stecker und passende Steckdosen reduzieren die Stromschlaggefahr.
2. **Vermeiden Sie Körperkontakt mit geerdeten Gegenständen (z. B. Rohre, Kühler, Herde, Kühlschränke).** Es besteht erhöhte Stromschlaggefahr, falls Ihr Körper Erdkontakt hat.
3. **Setzen Sie Elektrowerkzeuge keinem Regen oder Nässe aus.** Wasser, das in ein Elektrowerkzeug eindringt, erhöht die Stromschlaggefahr.
4. **Behandeln Sie das Kabel sorgfältig. Benutzen Sie das Kabel niemals zum Tragen, Ziehen oder Abtrennen des Elektrowerkzeugs. Halten Sie das Kabel von Hitze, Öl, scharfen Kanten oder beweglichen Teilen fern.** Ein beschädigtes oder verheddertes Kabel erhöht die Stromschlaggefahr.
5. **Wenn Sie ein Elektrowerkzeug im Freien betreiben, verwenden Sie ein für Freiluftbenutzung geeignetes Verlängerungskabel.** Die Verwendung eines für Freiluftbenutzung geeigneten Kabels reduziert die Stromschlaggefahr.
6. **Lässt sich der Einsatz eines Elektrowerkzeugs in feuchter Umgebung nicht vermeiden, verwenden Sie eine Stromversorgung, die mit einem Fehlerstrom-Schutzschalter (RCD) geschützt ist.** Der RCD verringert die Stromschlaggefahr.
7. **Elektrowerkzeuge können elektromagnetische Felder (EMF) erzeugen, die für den Benutzer nicht gesundheitsschädlich sind.** Personen mit Herzschrittmachern und anderen ähnlichen medizinischen Geräten sollten jedoch vor der Benutzung dieses Elektrowerkzeugs den Hersteller ihres Gerätes und/oder ihren Arzt um Rat fragen.

Persönliche Sicherheit

- 1. Bleiben Sie wachsam, und lassen Sie beim Umgang mit einem Elektrowerkzeug Vorsicht und gesunden Menschenverstand walten. Benutzen Sie keine Elektrowerkzeuge, wenn Sie müde sind oder unter dem Einfluss von Drogen, Alkohol oder Medikamenten stehen.** Ein Augenblick der Unachtsamkeit während der Benutzung von Elektrowerkzeugen kann zu schweren Verletzungen führen.
- 2. Benutzen Sie persönliche Schutzausrüstung. Tragen Sie stets einen Augenschutz.** Sachgemäßer Gebrauch von Schutzausrüstung (z. B. Staubmaske, rutschfeste Sicherheitsschuhe, Helm und Gehörschutz) trägt zu einer Reduzierung der Verletzungsgefahr bei.
- 3. Unbeabsichtigtes Einschalten verhüten. Vergewissern Sie sich, dass sich der Ein-Aus-Schalter in der Aus-Stellung befindet, bevor Sie die Stromquelle und/oder den Akku anschließen bzw. das Werkzeug aufheben oder tragen.** Das Tragen von Elektrowerkzeugen mit dem Finger am Ein-Aus-Schalter oder das Anschließen bei eingeschaltetem Ein-Aus-Schalter führt zu Unfällen.
- 4. Etwaige Einstell- oder Schraubenschlüssel sind vor dem Einschalten des Elektrowerkzeugs zu entfernen.** Ein Schrauben- oder Einstellschlüssel, der auf einem rotierenden Teil des Elektrowerkzeugs stecken gelassen wird, kann zu einer Verletzung führen.
- 5. Übernehmen Sie sich nicht. Achten Sie stets auf sicheren Stand und gute Balance.** Sie haben dann in unerwarteten Situationen eine bessere Kontrolle über das Elektrowerkzeug.
- 6. Zweckmäßige Kleidung tragen. Tragen Sie keine lose Kleidung oder Schmuck. Halten Sie Haare und Kleidung von beweglichen Teilen fern.** Lose Kleidung, Schmuck oder langes Haar kann sich in beweglichen Teilen verfangen.
- 7. Wenn Anschlussvorrichtungen für Staubabsaug- und Staubsammelgeräte vorhanden sind, sollten diese montiert und sachgerecht verwendet werden.** Durch Staubabsaugung können staubbezogene Gefahren reduziert werden.
- 8. Lassen Sie nicht zu, dass Sie aufgrund der Vertrautheit, die Sie durch häufigen Gebrauch von Werkzeugen erworben haben, selbstzufrieden werden und die Sicherheitsprinzipien der Werkzeuge missachten.** Eine achtlose Handlung kann innerhalb von Sekundenbruchteilen schwere Verletzungen verursachen.
- 9. Tragen Sie stets eine Schutzbrille, um Ihre Augen bei Verwendung von Elektrowerkzeugen vor Verletzung zu schützen.** Die Brille muss den Vorschriften ANSI Z87.1 in den USA, EN 166 in Europa oder AS/NZS 1336 in Australien/Neuseeland entsprechen. In Australien/Neuseeland ist das Tragen eines Gesichtsschutzes gesetzlich vorgeschrieben, um auch Ihr Gesicht zu schützen.

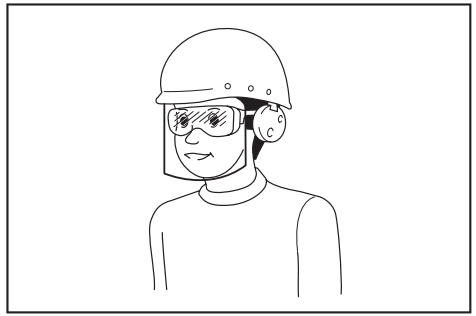

Der Arbeitgeber ist dafür verantwortlich, den Gebrauch von angemessener Schutzausrüstung für die Werkzeugbenutzer und andere Personen im unmittelbaren Arbeitsbereich durchzusetzen.

Gebrauch und Pflege von Elektrowerkzeugen

- 1. Setzen Sie Elektrowerkzeuge keiner Gewaltanwendung aus. Verwenden Sie das korrekte Elektrowerkzeug für Ihre Anwendung.** Ein korrektes Elektrowerkzeug verrichtet die anstehende Arbeit bei sachgemäßer Handhabung besser und sicherer.
- 2. Benutzen Sie das Elektrowerkzeug nicht, wenn es sich nicht mit dem Ein-Aus-Schalter ein- und ausschalten lässt.** Ein Elektrowerkzeug, das nicht auf die Schalterbetätigung reagiert, ist gefährlich und muss repariert werden.
- 3. Trennen Sie den Stecker von der Stromquelle, und/oder entfernen Sie den Akku vom Elektrowerkzeug, falls er abnehmbar ist, bevor Sie Einstellungen durchführen, Zubehör auswechseln oder das Elektrowerkzeug lagern.** Solche vorbeugenden Sicherheitsmaßnahmen reduzieren die Gefahr eines versehentlichen Einschaltens des Elektrowerkzeugs.
- 4. Bewahren Sie unbenutzte Elektrowerkzeuge außer Reichweite von Kindern auf, und lassen Sie nicht zu, dass Personen, die nicht mit dem Elektrowerkzeug oder diesen Anweisungen vertraut sind, das Elektrowerkzeug benutzen.** Elektrowerkzeuge in den Händen unerfahrener Benutzer sind gefährlich.
- 5. Halten Sie Elektrowerkzeuge und Zubehörteile instand. Überprüfen Sie Elektrowerkzeuge auf Fehlausrichtung oder Klemmen beweglicher Teile, Beschädigung von Teilen und andere Zustände, die ihren Betrieb beeinträchtigen können. Lassen Sie das Elektrowerkzeug bei Beschädigung vor Gebrauch reparieren.** Viele Unfälle werden durch schlecht gewartete Elektrowerkzeuge verursacht.
- 6. Halten Sie Schneidwerkzeuge scharf und sauber.** Gut instand gehaltene Schneidwerkzeuge mit scharfen Schneiden sind weniger anfällig für Klemmen und lassen sich leichter handhaben.
- 7. Benutzen Sie das Elektrowerkzeug, das Zubehör und die Werkzeugeinsätze usw. gemäß diesen Anweisungen unter Berücksichtigung der Arbeitsbedingungen und der durchzuführenden Arbeit.** Unsachgemäßer Gebrauch des Elektrowerkzeugs kann zu einer Gefahrensituation führen.

8. **Halten Sie Handgriffe und Griffflächen trocken, sauber und frei von Öl und Fett.** Rutschige Handgriffe und Griffflächen gestatten keine sichere Handhabung und Kontrolle des Werkzeugs in unerwarteten Situationen.
9. **Tragen Sie bei der Benutzung des Werkzeugs keine Arbeitshandschuhe aus Stoff, weil diese sich verfangen können.** Das Verfangen von Arbeitshandschuhen aus Stoff in den beweglichen Teilen kann zu Personenschäden führen.

Gebrauch und Pflege von Akkuwerkzeugen

1. **Laden Sie den Akku nur mit dem vom Hersteller vorgeschriebenen Ladegerät.** Ein Ladegerät, das für einen Akkutyp geeignet ist, kann bei Verwendung mit einem anderen Akku eine Brandgefahr darstellen.
2. **Benutzen Sie Elektrowerkzeuge nur mit den ausdrücklich vorgeschriebenen Akkus.** Bei Verwendung irgendwelcher anderer Akkus besteht Verletzungs- und Brandgefahr.
3. **Bewahren Sie den Akku bei Nichtgebrauch nicht zusammen mit Metallgegenständen, wie Büroklammern, Münzen, Schlüsseln, Nägeln, Schrauben, und anderen kleinen Metallteilen auf, welche die Kontakte kurzschließen können.** Kurzschließen der Akkukontakte kann Verbrennungen oder einen Brand verursachen.
4. **Bei Missbrauch kann Flüssigkeit aus dem Akku austreten. Vermeiden Sie Kontakt mit dieser Flüssigkeit. Falls Sie versehentlich mit der Flüssigkeit in Berührung kommen, spülen Sie die betroffenen Stellen mit Wasser ab. Falls die Flüssigkeit in die Augen gelangt, suchen Sie zusätzlich ärztliche Hilfe auf.** Die vom Akku austretende Flüssigkeit kann Hautreizungen oder Verätzungen verursachen.
5. **Verwenden Sie keinen Akku und auch kein Werkzeug, der (das) beschädigt oder modifiziert ist.** Beschädigte oder modifizierte Akkus können unvorhersehbares Verhalten zeigen, das zu einem Brand, einer Explosion oder Verletzungsgefahr führen kann.
6. **Setzen Sie einen Akku oder ein Werkzeug nicht Feuer oder übermäßigen Temperaturen aus.** Bei Einwirkung von Feuer oder Temperaturen über 130 °C kann es zu einer Explosion kommen.
7. **Befolgen Sie alle Ladeanweisungen, und laden Sie den Akku bzw. das Werkzeug nicht außerhalb des in den Anweisungen angegebenen Temperaturbereichs.** Wird der Ladevorgang unsachgemäß oder bei Temperaturen außerhalb des angegebenen Bereichs durchgeführt, kann es zu einer Beschädigung des Akkus und erhöhter Brandgefahr kommen.

Wartung

1. **Lassen Sie Ihr Elektrowerkzeug nur unter Verwendung identischer Ersatzteile von einem qualifizierten Wartungstechniker warten.** Dadurch wird die Aufrechterhaltung der Sicherheit des Elektrowerkzeugs gewährleistet.
2. **Beschädigte Akkus dürfen auf keinen Fall gewartet werden.** Die Wartung von Akkus darf nur vom Hersteller oder von einer Vertragswerkstatt durchgeführt werden.
3. **Befolgen Sie die Anweisungen für die Schmierung und den Austausch von Zubehör.**

Sicherheitswarnungen für Akku-Heißluftgebläse

1. **Fehlgebrauch des Heißluftgebläses kann eine Brandgefahr verursachen.**
2. **Verwenden Sie dieses Werkzeug nicht als Haartrockner.**
3. **Lassen Sie das Heißluftgebläse niemals unbeaufsichtigt eingeschaltet.**
4. **Verwenden Sie das Heißluftgebläse nicht in feuchter, entflammbarer oder explosiver Umgebung.**
5. **Überprüfen Sie den Arbeitsbereich vor dem Betrieb. Verwenden Sie das Werkzeug nicht, falls die Sicherheit nicht gewährleistet ist.**
6. **Sorgen Sie für eine ausreichende Belüftung des Arbeitsbereiches.** Bei der Arbeit mit bestimmten Materialien kann giftiger Rauch erzeugt werden.
7. **Berühren Sie nicht die Düse oder das an der Düse befestigte Zubehör während des Betriebs oder kurz nach dem Ausschalten des Heißluftgebläses, da es sehr heiß geworden ist. Warten Sie, bis die Düse oder das Zubehör vollständig abgekühlt ist.**
8. **Blicken Sie während des Betriebs nicht in die Düse des Heißluftgebläses.**
9. **Achten Sie darauf, dass die heiße Düse des Heißluftgebläses keine Gegenstände oder Materialien berührt, die brennbar sind oder durch Hitze leicht schmelzen oder beschädigt werden können, wenn das Heißluftgebläse läuft oder kurz nach dem Ausschalten.**
10. **Lassen Sie die Düse beim Montieren oder Demontieren ausreichend abkühlen.**
11. **Lassen Sie das Werkzeug nach dem Gebrauch selbständig stehen, oder richten Sie die Heißdüse vor dem Abkühlen nach oben.**
12. **Schalten Sie das Heißluftgebläse immer aus, trennen Sie die Stromquelle ab, und lassen Sie es vollständig abkühlen, bevor Sie es transportieren oder lagern.**
13. **Blockieren Sie auf keinen Fall den Lufteinlass oder die Belüftung in irgendeiner Weise.** Anderenfalls könnte das Heißluftgebläse extrem heiß werden und beschädigt werden.
14. **Lassen Sie keine Gegenstände in die Düse des Heißluftgebläses fallen.** Dies kann einen Kurzschluss oder eine Überhitzung verursachen.
15. **Richten Sie das Heißluftgebläse niemals auf andere Personen oder brennbare Gegenstände.**
16. **Erhitzen Sie langsam, während Sie das Heißluftgebläse auf und ab sowie nach links und rechts bewegen. Nicht über einen längeren Zeitraum auf die gleiche Stelle anwenden.**
17. **Reinigen Sie die Düse von Lackresten, da sie sich entzünden könnten.**
18. **Wenn Sie das Werkzeug allein stehend benutzen, bringen Sie das Werkzeug in eine stabile Position.**
19. **Wenn Sie das Werkzeug mit Zubehör verwenden, achten Sie darauf, dass das Zubehör fest am Werkzeug angebracht ist.**

20. Verwenden Sie Original-Zubehör von Makita.
21. Verwenden Sie das Werkzeug nicht als Blasgerät.
22. **Anzeige: Der Akku ist bei der Lieferung teilweise geladen. Der Akku muss vor der ersten Verwendung vollständig aufgeladen werden, um die Leistung des Akkus zu gewährleisten. Der Akku muss zum Laden vom Werkzeug abgenommen werden.**
23. **Der Akku kann jederzeit aufgeladen werden, ohne dass sich seine Lebensdauer verkürzt. Auch eine beliebige Unterbrechung während des Ladevorgangs führt nicht zu einer Beschädigung des Akkus.**
10. **Die enthaltenen Lithium-Ionen-Akkus unterliegen den Anforderungen der Gefahrgut-Gesetzgebung.**
Für kommerzielle Transporte, z. B. durch Dritte oder Spediteure, müssen besondere Anforderungen zu Verpackung und Etikettierung beachtet werden.
Zur Vorbereitung des zu transportierenden Artikels ist eine Beratung durch einen Experten für Gefahrgut erforderlich. Bitte beachten Sie möglicherweise ausführlichere nationale Vorschriften. Überkleben oder verdecken Sie offene Kontakte, und verpacken Sie den Akku so, dass er sich in der Verpackung nicht umher bewegen kann.

Wichtige Sicherheitsanweisungen für Akku

1. **Lesen Sie vor der Benutzung des Akkus alle Anweisungen und Warnhinweise, die an (1) Ladegerät, (2) Akku und (3) Akkuwerkzeug angebracht sind.**
2. **Unterlassen Sie Zerlegen oder Manipulieren des Akkus.** Es kann sonst zu einem Brand, übermäßiger Hitzeentwicklung oder einer Explosion kommen.
3. **Falls die Betriebszeit beträchtlich kürzer geworden ist, stellen Sie den Betrieb sofort ein.** Andernfalls besteht die Gefahr von Überhitzung, möglichen Verbrennungen und sogar einer Explosion.
4. **Falls Elektrolyt in Ihre Augen gelangt, waschen Sie sie mit sauberem Wasser aus, und begeben Sie sich unverzüglich in ärztliche Behandlung.** Andernfalls können Sie Ihre Sehkraft verlieren.
5. **Der Akku darf nicht kurzgeschlossen werden:**
 - (1) **Die Kontakte dürfen nicht mit leitfähigem Material berührt werden.**
 - (2) **Lagern Sie den Akku nicht in einem Behälter zusammen mit anderen Metallgegenständen, wie z. B. Nägel, Münzen usw.**
 - (3) **Setzen Sie den Akku weder Wasser noch Regen aus.**

Ein Kurzschluss des Akkus verursacht starken Stromfluss, der Überhitzung, mögliche Verbrennungen und einen Defekt zur Folge haben kann.
6. **Lagern und benutzen Sie das Werkzeug und den Akku nicht an Orten, an denen die Temperatur 50 °C erreichen oder überschreiten kann.**
7. **Versuchen Sie niemals, den Akku zu verbrennen, selbst wenn er stark beschädigt oder vollkommen verbraucht ist. Der Akku kann im Feuer explodieren.**
8. **Unterlassen Sie Nageln, Schneiden, Zerquetschen, Werfen, Fallenlassen des Akkus oder Schlagen des Akkus mit einem harten Gegenstand.** Eine solche Handlung kann zu einem Brand, übermäßiger Hitzeentwicklung oder einer Explosion führen.
9. **Benutzen Sie keine beschädigten Akkus.**
11. **Entfernen Sie den Akku zum Entsorgen vom Werkzeug, und entsorgen Sie ihn an einem sicheren Ort. Befolgen Sie die örtlichen Vorschriften bezüglich der Entsorgung von Akkus.**
12. **Verwenden Sie die Akkus nur mit den von Makita angegebenen Produkten.** Das Einsetzen der Akkus in nicht konforme Produkte kann zu einem Brand, übermäßiger Hitzebildung, einer Explosion oder Auslaufen von Elektrolyt führen.
13. **Soll das Werkzeug längere Zeit nicht benutzt werden, muss der Akku vom Werkzeug entfernt werden.**
14. **Bei und nach dem Gebrauch kann der Akku heiß werden, was Verbrennungen oder Niedertemperaturverbrennungen verursachen kann. Beachten Sie die Handhabung von heißen Akkus.**
15. **Berühren Sie nicht den Anschlusskontakt des Werkzeugs unmittelbar nach dem Gebrauch, da er heiß genug werden kann, um Verbrennungen zu verursachen.**
16. **Achten Sie darauf, dass sich keine Späne, Staub oder Schmutz in den Anschlusskontakten, Löchern und Nuten des Akkus absetzen.** Es könnte sonst zu Erhitzung, Brandauslösung, Bersten und Funktionsstörungen des Werkzeugs oder des Akkus kommen, was zu Verbrennungen oder Personenschäden führen kann.
17. **Wenn das Werkzeug den Einsatz in der Nähe einer Hochspannungs-Stromleitung nicht unterstützt, benutzen Sie den Akku nicht in der Nähe einer Hochspannungs-Stromleitung.** Dies kann zu einer Funktionsstörung oder Betriebsstörung des Werkzeugs oder des Akkus führen.
18. **Halten Sie die Batterie von Kindern fern.**

DIESE ANWEISUNGEN AUFBEWAHREN.

⚠ VORSICHT: Verwenden Sie nur Original-Makita-Akkus. Die Verwendung von Nicht-Original-Makita-Akkus oder von Akkus, die abgeändert worden sind, kann zum Bersten des Akkus und daraus resultierenden Bränden, Personenschäden und Beschädigung führen. Außerdem wird dadurch die Makita-Garantie für das Makita-Werkzeug und -Ladegerät ungültig.

Hinweise zur Aufrechterhaltung der maximalen

Akku-Nutzungsdauer

1. Laden Sie den Akku, bevor er vollkommen erschöpft ist. Schalten Sie das Werkzeug stets aus, und laden Sie den Akku, wenn Sie ein Nachlassen der Werkzeugleistung feststellen.
2. Unterlassen Sie erneutes Laden eines voll aufgeladenen Akkus. Überladen führt zu einer Verkürzung der Nutzungsdauer des Akkus.
3. Laden Sie den Akku bei Raumtemperatur zwischen 10 – 40 °C. Lassen Sie einen heißen Akku abkühlen, bevor Sie ihn laden.
4. Wenn Sie den Akku nicht benutzen, nehmen Sie ihn vom Werkzeug oder Ladegerät ab.
5. Der Akku muss geladen werden, wenn er lange Zeit (länger als sechs Monate) nicht benutzt wird.

LISTE DES VERPACKUNGSIHHALTS

Überprüfen Sie, ob die nachstehend aufgeführten Artikel im Paket vorhanden sind.

- 1 Akku-Heißluftgebläse
- 1 Zubehörsatz (Einige Zubehörteile sind je nach Verwendungszweck möglicherweise nicht erforderlich.)
- 1 Betriebsanleitung

HINWEIS: Wenn Teile fehlen oder beschädigt sind, wenden Sie sich bitte an Ihren Händler.

BEZEICHNUNG DER TEILE

► Abb.1

1	Heizdüse	2	Frontabdeckung
3	Einschaltsperrhebel	4	Auslöseschalter
5	Einschalt-Arretierknopf	6	LED-Leuchte
7	Aufhänger	8	Aufhänger-Freigabeknopf
9	Luftmengenschalter (1/2)	10	Temperaturregler

MONTAGE

Montieren und Demontieren von Zubehörteilen



Das Heißluftgebläse kann gemäß den verschiedenen Heizzwecken mit oder ohne Zubehör verwendet werden.

Montieren von Zubehör

- Wählen Sie die entsprechende Düse gemäß den Heizanwendungen aus.
- Schieben Sie das Anschlussende der Düse auf die Heizdüse.

MONTIEREN DES KORREKTEN ZUBEHÖRS (FALLS ZUTREFFEND)

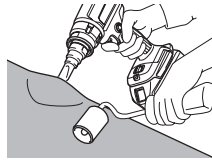
Form und Beschreibung	Beispiel
Glasschutzdüse Schützt Fenster beim Absolieren des Rahmens 	Trocknen der Spachtelmasse auf dem Fensterrahmen Entfernen von Spachtelmasse vom Fensterrahmen mit dem Schaber (Sonderzubehör) 
Breitschlitzdüse Für Erhitzen über einen größeren Bereich 	Hitzeverpackung für Wärmeschutzfolien 
Reflektordüse 	Wärmeschumpfung für Schruppfschläuche Biegen von Kunststoffrohren 
Reduktionsdüse Für konzentriertes Erhitzen einer kleinen Fläche 	Entlacken mit der Ziehklänge (Sonderzubehör) 

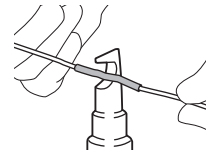
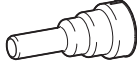
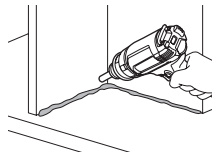
Form und Beschreibung	Beispiel
Überlappungs-schweißdüse <i>(Sonderzubehör)</i> 	Verkleben einer Vinylfolie mit der Andruckrolle (Sonderzubehör) 
Löthülsen-Reflektor <i>(Sonderzubehör)</i> 	Wärmeschumpfung für Schrumpfschläuche 
Schweißdüse <i>(Sonderzubehör)</i> 	Für konzentriertes Erhitzen einer kleinen Fläche 

⚠️ WARNUNG: Vergewissern Sie sich, dass das Elektrowerkzeug ausgeschaltet und der Akku vom Elektrowerkzeug abgenommen ist, bevor Sie Zubehörteile anbringen. Das Anbringen von Zubehör bei eingeschaltetem Werkzeug oder angebrachtem Akku kann Unfallgefahren verursachen.

⚠️ WARNUNG: Achten Sie darauf, das Zubehör sicher anzubringen. Andernfalls kann das Zubehör versehentlich herunterfallen und Brandverletzungen verursachen.

Demontieren von Zubehör

Drehen Sie die Frontabdeckung in Pfeilrichtung, wie in der Abbildung dargestellt, um das Zubehör auszuwerfen. So können Sie die Düsen berührungslos entfernen, während sie noch heiß sind.

► **Abb.2**

⚠️ WARNUNG: Berühren Sie das am Heißluftgebläse angebrachte oder von ihm ausgeworfene Zubehör nicht unmittelbar nach dem Gebrauch. Werfen Sie das Zubehör nicht in Richtung von Personen oder Tieren aus. Der Düsenaufsatz ist nach Gebrauch extrem heiß und kann Brandverletzungen verursachen.

⚠️ WARNUNG: Werfen Sie das Zubehör nicht auf eine Oberfläche aus, die entflammbar ist oder leicht schmilzt. Der Düsenaufsatz ist nach Gebrauch extrem heiß und kann einen Brand oder Schmelzen der Oberfläche verursachen.

⚠️ WARNUNG: Verwenden Sie das identische Zubehör, das in der Originalverpackung enthalten ist oder vom Händler bzw. dem Servicecenter gewartet wird. Die Verwendung von falschem oder defektem Zubehör kann einen Rückstrom der Heißluft verursachen und das Werkzeug beschädigen und eine Gefahr darstellen.

Anbringen und Abnehmen des Akkus

⚠️ VORSICHT: Schalten Sie das Werkzeug stets aus, bevor Sie den Akku anbringen oder abnehmen.

⚠️ VORSICHT: Halten Sie das Werkzeug und den Akku beim Anbringen oder Abnehmen des Akkus sicher fest. Wenn Sie das Werkzeug und den Akku nicht sicher festhalten, können sie Ihnen aus der Hand rutschen, was zu einer Beschädigung des Werkzeugs und des Akkus und zu Körperverletzungen führen kann.

► **Abb.3:** 1. Rote Anzeige 2. Knopf 3. Akku

Ziehen Sie den Akku zum Abnehmen vom Werkzeug ab, während Sie den Knopf an der Vorderseite des Akkus verschieben.

Richten Sie zum Anbringen des Akkus dessen Führungsfeder auf die Nut im Gehäuse aus, und schieben Sie den Akku hinein. Schieben Sie ihn vollständig ein, bis er mit einem leisen Klicken einrastet. Wenn Sie die rote Anzeige sehen können, wie in der Abbildung gezeigt, ist der Akku nicht vollständig verriegelt.

⚠️ VORSICHT: Schieben Sie den Akku stets bis zum Anschlag ein, bis die rote Anzeige nicht mehr sichtbar ist. Andernfalls kann er aus dem Werkzeug herausfallen und Sie oder umstehende Personen verletzen.

⚠️ VORSICHT: Unterlassen Sie Gewaltanwendung beim Anbringen des Akkus. Falls der Akku nicht reibungslos hineingleitet, ist er nicht richtig ausgerichtet.

ARBEIT

HINWEIS: Beim ersten Gebrauch des Heißluftgebläses kann etwas Rauch aus der Düse austreten. Das ist normal und lässt bald nach.

Ein- und Ausschalten

Einschalten

- Ziehen Sie den Einschaltsperrhebel nach unten, und betätigen Sie den Auslöseschalter, um das Werkzeug einzuschalten.
- Drücken Sie den Einschalt-Arretierknopf auf der linken Seite mit dem Daumen hinein, um das Werkzeug in Betrieb zu halten.

Ausschalten

- Zum Ausschalten lassen Sie den Auslöseschalter los.
- Um das Werkzeug von der verriegelten Position aus zu stoppen, drücken Sie den Auslöseschalter bis zum Anschlag hinein, um ihn auszurasen. Zum Ausschalten lassen Sie den Auslöseschalter los.

► **Abb.4:** 1. Einschaltsperrhebel 2. Auslöseschalter 3. Einschalt-Arretierknopf

Temperatur-Einstellung (DHG181)

Die Temperatur kann durch Drehen des Temperaturreglers eingestellt werden. Der Regler ist von 1 (niedrigste Temperatur) bis 6 (höchste Temperatur) markiert.

Stellen Sie den Regler auf eine für Ihre Anwendungen geeignete Temperatur ein. Das folgende Tabelle gibt Einstellvorschläge für verschiedene Anwendungen.

Einstellung	Anwendungen
1 (Umgebungstemperatur)	Abkühlen der heißen Teile.
	Abkühlen des Gerätes vor dem Wechseln der Düse.
2 - 6	Trocknen von Farbe und Lack.
	Entfernen von Aufklebern.
	Wachsen und Entwachsen.
	Schrumpfen von PVC-Hüllen und Isolierschläuchen.
	Auftauen eingefrorener Rohre.
	Schweißen von Kunststoffen.
	Biegen von Kunststoffrohren und -platten.

Einstellen der Luftmenge (DHG181)

Die Luftmenge wird durch Umschalten des Luftmengenschalters auf Position 1 oder 2 eingestellt.

► **Abb.5:** 1. Luftmengenschalter (1/2)

Verwendung des allein stehenden Werkzeugs

Dieses Werkzeug kann in aufrechter Position oder mit nach oben gerichteter Heizdüse verwendet werden, wie in der Abbildung gezeigt.

Soll das Werkzeug allein stehend verwendet werden, schalten Sie den Schalter ein, und drücken Sie dann den Einschalt-Arretierknopf hinein, damit das Werkzeug weiter läuft.

► **Abb.6**

⚠ WARNUNG: Verwenden Sie das Werkzeug nur in einer der beiden gezeigten Stellungen. Schalten Sie den Schalter aus, bevor Sie das Werkzeug in andere Stellungen ablegen.

⚠ VORSICHT: Wenn Sie das Werkzeug allein stehend benutzen, bringen Sie das Werkzeug in eine stabile Position. Wird das Werkzeug an einem instabilen oder abschüssigen Ort verwendet, kann das Werkzeug herunterfallen und Verletzungen verursachen.

Abkühlen

Die Heizdüse und das Zubehör sind während des Gebrauchs sehr heiß geworden. Lassen Sie sie abkühlen, bevor Sie versuchen, das Werkzeug zu transportieren oder zu lagern.

⚠ VORSICHT: Berühren Sie die Düse nach dem Gebrauch nicht, bevor sie abgekühlt ist.

⚠ VORSICHT: Verlassen Sie den Arbeitsbereich nicht, bevor das Werkzeug abgekühlt ist. Achten Sie auf Anzeichen für verdecktes Feuer. Lassen Sie das Werkzeug abkühlen, reinigen Sie es dann, und lagern Sie es in einem Raum außerhalb der Reichweite von Kindern.

FUNKTIONSBESCHREIBUNG

LED-Leuchte

⚠ VORSICHT: Blicken Sie nicht direkt in die Lampe oder die Lichtquelle.

Betätigen Sie den Ein-Aus-Schalter, um die Lampe einzuschalten. Die Lampe bleibt erleuchtet, solange der Ein-Aus-Schalter gedrückt gehalten wird. Die Lampe erlischt ungefähr 10 Sekunden nach dem Loslassen des Ein-Aus-Schalters.

HINWEIS: Wischen Sie Schmutz auf der Lampenlinse mit einem trockenen Tuch ab. Achten Sie sorgfältig darauf, dass Sie die Lampenlinse nicht verkratzen, weil sich sonst die Lichtstärke verringert.

Aufhänger

Mit dem Aufhänger können Sie das Werkzeug an der von Ihnen ausgewählten Position aufhängen.

1. Drücken Sie den Aufhänger-Freigabeknopf.
 2. Schwenken Sie den Aufhänger nach außen.
- **Abb.7:** 1. Aufhänger-Freigabeknopf 2. Aufhänger

Um den Aufhänger zu verstauen, schwenken Sie den Aufhänger auf die Ausgangsposition, und drücken Sie dann den Aufhänger in das Werkzeug, bis er einrastet.

► **Abb.8**

Werkzeug/Akku-Schutzsystem

Das Werkzeug ist mit einem Werkzeug/Akku-Schutzsystem ausgestattet. Dieses System schaltet die Stromversorgung des Motors automatisch ab, um die Lebensdauer von Werkzeug und Akku zu verlängern. Das Werkzeug bleibt während des Betriebs automatisch stehen, wenn das Werkzeug oder der Akku einer der folgenden Bedingungen unterliegt. Bei manchen Bedingungen leuchten die Anzeigen auf.

Überentladungsschutz

Wenn die Akkukapazität niedrig wird, schaltet sich das Werkzeug automatisch aus. Falls das Produkt trotz Betätigung der Schalter nicht funktioniert, entfernen Sie die Akkus vom Werkzeug, und laden Sie sie auf.

Schutz gegen andere Ursachen

Das Schutzsystem ist auch für andere Ursachen ausgelegt, die eine Beschädigung des Werkzeugs bewirken könnten, und lässt das Werkzeug automatisch anhalten. Ergreifen Sie alle folgenden Maßnahmen, um die Ursachen zu beseitigen, wenn das Werkzeug vorübergehend zum Stillstand gekommen ist oder im Betrieb stehen geblieben ist.

1. Schalten Sie das Werkzeug aus und dann wieder ein, um es neu zu starten.
2. Laden Sie den/die Akku(s) auf oder tauschen Sie ihn/sie durch einen aufgeladenen Akku/aufgeladene Akkus aus.
3. Lassen Sie das Werkzeug und den/die Akku(s) abkühlen.

























Falls durch die Wiederherstellung des Schutzsystems keine Besserung eintritt, wenden Sie sich an Ihre lokale Makita-Kundendienststelle.

Anzeigen der Akku-Restkapazität

Nur für Akkus mit Anzeige

► **Abb.9:** 1. Anzeigelampen 2. Prüftaste

Drücken Sie die Prüftaste am Akku, um die Akku-Restkapazität anzuzeigen. Die Anzeigelampen leuchten wenige Sekunden lang auf.

Anzeigelampen			Restkapazität	
Erleuchtet	Aus	Blinkend		
			75% bis 100%	
				
				50% bis 75%
				25% bis 50%
				0% bis 25%
				Den Akku aufladen.
			Möglicherweise liegt eine Funktionsstörung im Akku vor.	
				

HINWEIS: Abhängig von den Benutzungsbedingungen und der Umgebungstemperatur kann die Anzeige geringfügig von der tatsächlichen Kapazität abweichen.

HINWEIS: Die erste (äußerste linke) Anzeigelampe blinkt, wenn das Akku-Schutzsystem aktiv ist.

WARTUNG

⚠ VORSICHT: Vergewissern Sie sich vor der Durchführung von Inspektions- oder Wartungsarbeiten stets, dass das Werkzeug ausgeschaltet und der Akku abgenommen ist.

ANMERKUNG: Verwenden Sie auf keinen Fall Benzin, Waschbenzin, Verdünnern, Alkohol oder dergleichen. Solche Mittel können Verfärbung, Verformung oder Rissbildung verursachen.

Um die SICHERHEIT und ZUVERLÄSSIGKEIT dieses Produkts zu gewährleisten, sollten Reparaturen und andere Wartungs- oder Einstellarbeiten nur von Makita-Vertragswerkstätten oder Makita-Kundendienstzentren unter ausschließlicher Verwendung von Makita-Originalersatzteilen ausgeführt werden.

Das Werkzeug ist so konzipiert, dass es über einen langen Zeitraum mit einem minimalen Wartungsaufwand betrieben werden kann. Ein dauerhaft zufriedenstellender Betrieb hängt von der ordnungsgemäßen Pflege und regelmäßigen Reinigung des Werkzeugs ab.

Schmierung

Dieses Produkt benötigt keine Schmierung.

Reinigung

- Halten Sie die Lüftungsöffnungen und den Auslöseschalter sauber und frei von Fremdmaterialien.
- Reinigen Sie das Werkzeug regelmäßig und vorzugsweise nach jedem Gebrauch mit einem weichen Tuch.

SONDERZUBEHÖR

⚠ VORSICHT: Die folgenden Zubehörteile oder Vorrichtungen werden für den Einsatz mit dem in dieser Anleitung beschriebenen Makita-Werkzeug empfohlen. Die Verwendung anderer Zubehörteile oder Vorrichtungen kann eine Verletzungsgefahr darstellen. Verwenden Sie Zubehörteile oder Vorrichtungen nur für ihren vorgesehenen Zweck.

Wenn Sie weitere Einzelheiten bezüglich dieser Zubehörteile benötigen, wenden Sie sich bitte an Ihre Makita-Kundendienststelle.

- Düse
- Andruckrolle
- Schaber
- Original-Makita-Akku und -Ladegerät

HINWEIS: Manche Teile in der Liste können als Standardzubehör im Werkzeugsatz enthalten sein. Sie können von Land zu Land unterschiedlich sein.

OPOZORILO

- Za uporabnike v Evropi:
To napravo lahko na varen način, če razumejo vključena tveganja, uporabljajo otroci, stari 8 let in več, ter osebe z zmanjšanimi fizičnimi ali psihičnimi sposobnostmi ter s pomanjkanjem izkušenj in znanja, če so pod ustreznim nadzorom glede uporabe naprave. Otroci se z napravo ne smejo igrati. Otroci brez nadzora ne smejo izvajati čiščenja in uporabniškega vzdrževanja.
- Za uporabnike zunaj Evrope:
Naprave ne smejo uporabljati osebe (vključno z otroki) z zmanjšanimi fizičnimi, čutnimi ali umskimi sposobnostmi ter s pomanjkanjem izkušenj in znanja, razen če so seznanjene z navodili za varno uporabo naprave ali so pod nadzorom odgovorne osebe. Otroke nadzorujte in jim preprečite igranje z napravo.
- Za primerne podrobnosti o previdnostnih ukrepih med vzdrževanjem glejte poglavje „VZDRŽEVANJE“.
- Če naprave ne uporabljate skrbno, lahko pride do požara, zato
 - previdno uporabljajte napravo na mestih, kjer so vnetljivi materiali;
 - ne uporabljajte na istem mestu predolgo;
 - ne uporabljajte v eksplozivnem območju;
 - zavedajte se, da se lahko toplota prenaša na vnetljive materiale, ki jih ne vidite;
 - po uporabi postavite napravo v stojalo in pustite, da se pred shranjevanjem ohladi;
 - ne pustite naprave brez nadzora, ko je vklopljena.

To je naprava, ki deluje na akumulator. Akumulatorska baterija se polni, ko je odstranjena iz naprave.

- Za vrsto akumulatorja glejte poglavje „TEHNIČNI PODATKI“.
- Za navodila o nameščanju ali odstranjevanju akumulatorja glejte razdelek „Nameščanje ali odstranjevanje akumulatorske baterije“.
- Ko želite akumulatorsko baterijo zavreči, jo vzemite iz naprave in jo odložite med odpadke na varnem mestu. Upoštevajte lokalne predpise glede odlaganja baterij.
- Če naprave ne boste uporabljali dalj časa, morate odstraniti akumulator.
- Ne povzročite kratkega stika akumulatorske baterije.

TEHNIČNI PODATKI

Model:	DHG180	DHG181
Nazivna napetost	D.C. 18 V	
Temperatura	550 °C	Okoljska temperatura – 550 °C
Volumen zraka	200 l/min	1: 120 l/min 2: 200 l/min
Mere (D × Š × V) z BL1860B	168 mm x 79 mm x 251 mm	173 mm x 79 mm x 255 mm
Neto teža	1,0 – 1,3 kg	1,0 – 1,4 kg

- Ker nenehno opravljamo raziskave in razvijamo svoje izdelke, se lahko tehnični podatki v tem dokumentu spremenijo brez obvestila.
- Tehnični podatki in baterijski vložki se lahko razlikujejo glede na državo uporabe izdelka.
- Teža se lahko razlikuje glede na priključke, vključno z akumulatorsko baterijo. Najlažja in najtežja kombinacija v skladu s postopkom EPTA 01/2014 sta prikazani v preglednici.

Uporabna akumulatorska baterija in polnilnik

Baterijski vložek	BL1815N / BL1820B / BL1830B / BL1840B / BL1850B / BL1860B
Polnilnik	DC18RC / DC18RD / DC18RE / DC18SD / DC18SE / DC18SF / DC18SH

- Nekatere zgoraj navedene akumulatorske baterije in polnilniki morda v vaši državi prebivališča niso na voljo.

⚠ OPOZORILO: Uporabljajte le zgoraj navedene akumulatorske baterije in polnilnike. Uporaba drugih akumulatorskih baterij in polnilnikov lahko povzroči telesne poškodbe in/ali požar.

Simboli

Naslednji simboli se lahko uporabljajo v povezavi s strojem. Pred uporabo izdelka se obvezno seznanite z njihovim pomenom.



Opozorilo



Ne uporabljate v dežju ali puščajte toplotne pištole zunaj, ko dežuje.



Preberite navodila za uporabo.



Vroče površine – opeklina prstov in rok.



Ni-MH
Li-ion

Samo za države EU
Zaradi prisotnosti nevarnih komponent v opremi imajo lahko uporabljena električna in elektronska oprema, akumulatorji in baterije negativen vpliv na okolje in zdravje ljudi.

Električnih in elektronskih naprav ali baterij ne odlagajte med gospodinjinske odpadke! Skladno z evropsko Direktivo o odpadnih električni in elektronski opremi, o akumulatorjih in baterijah ter odpadnih akumulatorjih in baterijah ter njeno uporabo v državnih zakonih morate rabljeno električno in elektronsko opremo, baterije in akumulatorje zbirati ločeno ter dostaviti na posebno zbiralno mesto za komunalne odpadke, ki deluje skladno s predpisi za zaščito okolja. To nakazuje simbol prečrtanega smetnjaka s kolesi, ki je natisnjen na opremi.

Predvidena uporaba

Akumulatorska toplotna pištola je bila zasnovana za različne uporabe segrevanja, kot so toplotno krčenje toplotno skrčljivih oblog ali tub, spajkanje ali odspajkanje elektronskih komponent, odlepljanje samolepilnih trakov ali nalepk, rahljanje zarjavelih matic ali sornikov, ostrenje plastičnih delov, sušenje, taljenje in odmrzovanje itd.

VARNOSTNA OPOZORILA

Splošna varnostna opozorila za električno orodje

⚠ OPOZORILO: Preberite vsa varnostna opozorila in navodila s slikami in tehničnimi podatki, ki so dobavljeni skupaj z električnim orodjem. Ob neupoštevanju spodaj navedenih navodil obstaja nevarnost električnega udara, požara in/ali hudih telesnih poškodb.

Shranite vsa opozorila in navodila za poznejšo uporabo.

Izraz „električno orodje“ v opozorilih se nanaša na vaše električno orodje (s kablom) ali baterijsko električno orodje (brez kabla).

Varnost na delovnem mestu

1. **Delovno območje mora biti čisto in dobro osvetljeno.** Neurejena ali temna območja povečajo možnost nesreče.
2. **Ne uporabljajte električnega orodja v eksplozivnih območjih, kjer so prisotne vnetljive tekočine, plini ali prah.** Električna orodja ustvarjajo iskre, ki lahko vžgejo prah ali hlape.
3. **Otroci in prisotne osebe se ne smejo približevati upravljavcu električnega orodja med delom.** Motnje lahko povzročijo izgubo nadzora.

Električna varnost

1. **Vtič električnega orodja se mora ujemati s vtičnico. Nikoli ne spreminjajte vtiča. Ne uporabljajte vmesniških vtičev z ozemljenim električnim orodjem.** Nespremenjeni vtiči in ujemajoče se vtičnice bodo zmanjšali nevarnost električnega udara.
2. **Izogibajte se stiku z ozemljenimi površinami, kot so cevi, radiatorji, štedilniki in hladilniki.** Če je vaše telo ozemljeno, obstaja večja nevarnost električnega udara.
3. **Ne izpostavljajte električnega orodja dežju ali mokroti.** Voda, ki vdira v električno orodje, bo povečala nevarnost električnega udara.
4. **Ne zlorablajte kabla. Nikoli ne uporabljajte kabla za nošenje, vlečenje ali izklapljanje električnega orodja. Kabla ne približujte virom toplote, olju, ostrim robovom ali gibljivim delom.** Poškodovani ali prepleteni kabli povečajo nevarnost električnega udara.
5. **Pri uporabi električnega orodja na prostem uporabite podaljšek, ki je primeren za uporabo na prostem.** Uporaba primerne kabla zmanjša nevarnost električnega udara.
6. **Če je uporaba električnega orodja v vlažnem okolju neizogibna, uporabite zaščitno napravo za diferenčni tok (RCD).** Uporaba naprave RCD zmanjša nevarnost električnega udara.
7. **Električna orodja lahko proizvajajo elektromagnetna polja (EMF), ki uporabniku niso škodljiva.** Vendar pa se morajo uporabniki srčnih spodbujevalnikov in drugih podobnih medicinskih pripomočkov pred uporabo tega električnega orodja posvetovati s proizvajalcem pripomočka in/ali zdravnikom.

Osebnostna varnost

1. **Pri uporabi električnega orodja bodite pozorni in glejte, kaj počnete, ter uporabljajte zdrav razum. Ne uporabljajte električnega orodja, če ste utrujeni ali pod vplivom drog, alkohola ali zdravil.** Trenutek nepazljivosti med delom z električnim orodjem lahko povzroči resne telesne poškodbe.
2. **Uporabljajte osebno zaščitno opremo. Vedno uporabljajte zaščito za oči.** Uporaba zaščitne opreme (npr. protiprašna maska, nedrseči zaščitni čevlji, trdo pokrivalo ali zaščita za sluh) v primernih pogojih bo zmanjšala možnost telesnih poškodb.
3. **Preprečite nenameren zagon. Pred priključitvijo vira napajanja in/ali akumulatorskega sklopa ali med dvigovanjem/prenašanjem orodja zagotovite, da je stikalo izklopljeno.** Pri prenašanju električnega orodja s prstom na sprožilcu ali električnega orodja pod napetostjo z vklopljenim stikalom obstaja velika možnost nezgode.

4. **Preden vklopite električno orodje, odstranite vse prilagoditvene ključe.** Ključ, ki je ostal pritrjen na vrtljivi del električnega orodja, lahko povzroči telesne poškodbe.
5. **Ne segajte predaleč. Vselej pazite na ustrezno oporo in ravnotežje.** To omogoča boljši nadzor nad električnim orodjem v nepričakovanih situacijah.
6. **Uporabljajte ustrezna oblačila. Ne nosite ohlapnih oblačil ali nakita.** Ne približujte las in obleke gibljivim delom. Ohlapna oblačila, nakit in dolgi lasje se lahko zataknejo v premične dele.
7. **Če so naprave opremljene s priključki za odstranjanje prahu in zbiralniki, zagotovite, da so ti priključki povezani in pravilno uporabljeni.** Uporaba zbiralnika prahu lahko zmanjša nevarnosti, povezane s prahom.
8. **Tudi če izdelek pogosto uporabljate in ga že dobro poznate, še vedno upoštevajte varnostna načela.** Neprevidno dejanje lahko v delčku sekunde povzroči resne poškodbe.
9. **Pri uporabi električnih orodij vedno nosite zaščitna očala, da preprečite poškodbe oči.** Očala morajo ustrezati standardu ANSI Z87.1 v ZDA, EN 166 v Evropi ali AS/NZS 1336 v Avstraliji/Novi Zelandiji. V Avstraliji/Novi Zelandiji je zakonsko zahtevano tudi nošenje obrazne zaščite.

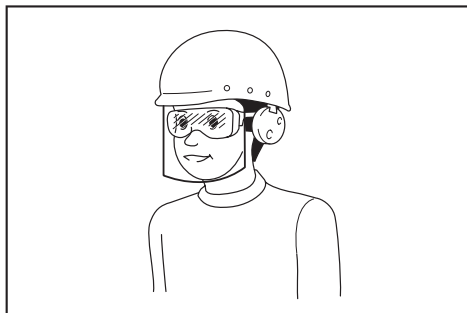

Delodajalec mora zagotoviti, da upravljavci orodja in druge osebe v neposrednem delovnem območju uporabljajo ustrezno zaščitno opremo.

Uporaba in nega električnega orodja

1. **Pri upravljanju električnega orodja ne uporabljajte prekomerne sile. Uporabljajte ustrezno električno orodje.** Ustrezno električno orodje bo pri predvideni hitrosti opravilo delo boljše in varneje.
 2. **Ne uporabljajte električnega orodja, ki ga ni mogoče vklopiti in izklopiti s stikalom.** Vsa električna orodja, ki jih ni mogoče nadzorovati s stikalom, so nevarna in jih je treba popraviti.
 3. **Pred izvajanjem nastavitvev, menjavo pripomočkov ali shranjevanjem električnega orodja izvlecite vtič iz vira napajanja in/ali odklopite akumulatorski sklop z električnega orodja (če je to mogoče).** Takšni preventivni zaščitni ukrepi zmanjšajo nevarnost nenamernega zagona električnega orodja.
4. **Neuporabljeno električno orodje hranite izven dosega otrok in ne dovolite, da električno orodje uporabljajo osebe, ki niso seznanjene z električnim orodjem ali temi navodili.** Električna orodja so v rokah neusposobljenih oseb nevarna.
 5. **Električno orodje in pripomočke dobro vzdržujte. Preverite morebitno napačno poravnano ali zatikanje premikajočih se delov, zlomljene dele in vsa druga stanja, ki bi lahko vplivala na delovanje električnega orodja. Če je električno orodje poškodovano, ga je treba pred uporabo popraviti.** Veliko nesreč se zgodi zaradi slabo vzdrževanega električnega orodja.
 6. **Rezalno orodje mora biti ostro in čisto.** Ustrezno vzdrževano električno orodje z ostrimi rezalnimi robovi se ne bo zatikalo in ga je lažje upravljati.
 7. **Električno orodje, pripomočke in nastavke orodja itd. uporabljajte v skladu s temi navodili, pri tem pa upoštevajte delovne pogoje in delo, ki ga boste izvajali.** Uporaba električnega orodja za nepredvidena opravila lahko povzroči nevarne situacije.
 8. **Ročaji in držalne površine morajo biti suhi, čisti ter brez olja in masti.** Z drsečimi ročaji in držalnimi površinami orodja ni mogoče varno uporabljati in nadzorovati v nepričakovanih situacijah.
 9. **Pri uporabi orodja ne nosite delovnih rokavic iz tkanine, ki se lahko zagozdi.** Zagozditve delovnih rokavic iz tkanine v premičnih delih lahko povzroči telesne poškodbe.

Uporaba akumulatorskega orodja in ravnanje z njim

1. **Orodje polnite samo s polnilnikom, ki ga je določil proizvajalec.** Polnilnik, ki je primeren za eno vrsto akumulatorskih baterij, lahko pomeni nevarnost požara, če ga uporabljate z drugimi akumulatorskimi baterijami.
2. **Električno orodje uporabljajte le s posebej označenimi akumulatorskimi baterijami.** Uporaba drugih akumulatorskih baterij lahko pomeni nevarnost telesnih poškodb in požara.
3. **Ko akumulatorske baterije ne uporabljate, je ne hranite ob kovinskih predmetih, kot so sponke za papir, kovanci, ključi, žebliji, vijaki ali drugi manjši kovinski predmeti, ki lahko povzročijo stik med priključkoma.** Kratak stik akumulatorskih priključkov lahko povzroči opeklino ali požar.
4. **V neprimernih pogojih lahko iz akumulatorja uhaja tekočina; izogibajte se stiku.** Če pride do nenamernega stika, sperite z vodo. Če pride tekočina v stik z očmi, takoj poiščite zdravniško pomoč. Tekočina iz akumulatorja lahko povzroči draženje ali opeklino.
5. **Ne uporabljajte akumulatorskega sklopa ali orodja, ki je poškodovano ali spremenjeno.** Delovanje poškodovanih ali spremenjenih akumulatorjev je nepredvidljivo in lahko povzroči požar, eksplozijo ali telesne poškodbe.
6. **Akumulatorskega sklopa in orodja ne izpostavlajte ognju ali previsoki temperaturi.** Izpostavljenost ognju ali temperaturam nad 130 °C lahko povzroči eksplozijo.
7. **Upoštevajte vsa navodila glede polnjenja in akumulatorskih baterij ali orodja ne polnite zunaj določenega temperaturnega obsega.** Nepravilno polnjenje ali polnjenje pri temperaturah, ki so zunaj določenega obsega, lahko poškoduje akumulator in poveča nevarnost požara.

Servis

1. Električno orodje lahko servisira samo usposobljen serviser, ki uporablja ustrezne nadomestne dele. Tako bo zagotovljena varnost električnega orodja.
2. Nikoli ne servisirajte poškodovanih akumulatorskih sklopov. Servis akumulatorskih sklopov lahko izvaja samo proizvajalec ali pooblaščen serviser.
3. Sledite navodilom za mazanje in menjavo pripomočkov.

Varnostna opozorila za uporabo akumulatorske toplotne pištole

1. Zloraba toplotne pištole lahko povzroči nevarnost požara.
2. Tega orodja ne uporabljajte kot sušilnik za lase.
3. Nikoli ne pustite toplotne pištole brez nadzora, ko deluje.
4. Ne uporabljajte toplotne pištole v vlažnem, vnetljivem ali eksplozivnem okolju.
5. Pred uporabo preverite delovno območje. Orodja ne uporabljajte, če varnost ni potrjena.
6. Delovno območje mora biti zadostno prezračevano. Pri delu z nekaterimi materiali lahko nastaja strupen plin.
7. Ko toplotna pištola deluje ali tik zatem, ko je izklopljena, se ne dotikajte šobe ali dodatne opreme, pritrjene na šobo, ker je zelo vroča. Počakajte, da se šoba ali dodatna oprema popolnoma ohladi.
8. Ne glejte v šobo toplotne pištole, ko deluje.
9. Ne pustite, da se vroča šoba toplotne pištole dotakne katerega koli predmeta ali materiala, ki je vnetljiv ali se zlahka poškoduje zaradi vročine, ko toplotna pištola deluje ali tik po izklopu.
10. Ko nameščate ali odstranjujete šobo, pustite, da se dovolj ohladi.
11. Po uporabi pustite orodje, da samo stoji ali usmerite grelno šobo navzgor pred hlajenjem.
12. Vedno izklopite toplotno pištolo, odklopite vir napajanja in pustite, da se popolnoma ohladi pred premikanjem ali shranjevanjem.
13. Nikoli ne ovirajte dovoda zraka ali prezračevanja na nikakršen način. S tem bi lahko povzročili, da se toplotna pištola zelo segreje in poškoduje.
14. Ne dovolite, da bi kakršen koli predmet padel v šobo toplotne pištole. Povzročil bi lahko kratek stik ali pregrevanje.
15. Nikoli ne usmerite toplotne pištole proti nobeni osebi ali vnetljivim predmetom.
16. Počasi segrevajte med premikanjem toplotne pištole gor, dol, levo in desno. Ne uporabljajte na istem mestu predolgo.
17. Očistite barvo s šobe; lahko bi se vnela.
18. Ko uporabljate orodje samostojno, ga namestite v stabilen položaj.
19. Ko uporabljate orodje z dodatno opremo, poskrbite, da je dodatna oprema trdno pritrjena v orodje.
20. Uporabljajte originalno dodatno opremo znamke Makita.

21. Orodja ne uporabljajte kot pihalnik.
22. Opomba: Baterija je ob dostavi delno napolnjena. Pred prvo uporabo mora biti baterija popolnoma napolnjena, da zagotovite moč baterije. Pred polnjenjem morate z orodja odstraniti akumulatorski sklop.
23. Baterijo lahko polnite kadarkoli, saj to ne bo skrajšalo njene življenjske dobe. Baterije ne bo poškodovala niti kakršnakoli prekinitev med polnjenjem.

Pomembna varnostna navodila za akumulatorsko baterijo

1. Pred uporabo baterijskega vložka preberite vsa navodila in opozorilne oznake na (1) polnilniku akumulatorja, (2) akumulatorju in (3) izdelku, ki uporablja akumulator.
2. Ne razstavljajte ali spreminjajte akumulatorske baterije. S tem lahko povzročite požar, prekomerno vročino ali eksplozijo.
3. Če se je čas delovanja občutno skrajšal, takoj prenehajte uporabljati orodje. V nasprotnem primeru lahko pride do pregretja, morebitnih opeklin in celo eksplozije.
4. Če pride elektrolit v stik z očmi, jih sperite s čisto vodo in takoj poiščite zdravniško pomoč. Posledica je lahko izguba vida.
5. Ne povzročite kratkega stika baterijskega vložka:
 - (1) Ne dotikajte se priključkov s kakršnim koli prevodnim materialom.
 - (2) Izogibajte se shranjevanju baterijskega vložka v vsebniku z drugimi kovinskimi predmeti kot so želblji, kovanci itn.
 - (3) Ne izpostavljajte baterijskega vložka vodi ali dežju.Kratek stik akumulatorja lahko povzroči velik električni tok, pregrevanje, morebitne opekline in celo okvaro.
6. Ne shranjujte in uporabljajte orodja in akumulatorske baterije na mestih, kjer lahko temperatura doseže ali preseže 50 °C (122 °F).
7. Ne sežigajte baterijskega vložka, tudi če je hudo poškodovan ali v celoti izpraznjen. Baterijski vložek lahko v ognju eksplodira.
8. Ne pribijajte, režite, drobite, mečite, spuščajte akumulatorske baterije oziroma ne udarjajte z akumulatorsko baterijo po trdem predmetu. Takšno ravnanje lahko povzroči požar, prekomerno vročino ali eksplozijo.
9. Ne uporabljajte poškodovanih akumulatorjev.
10. Priložene litij-ionske baterije ustrezajo zahtevam zakonodaje v zvezi z nevarnim blagom. Za komercialne prevoze, npr. tiste, ki jih opravljajo tretje stranke in carinski posredniki, je treba upoštevati posebne zahteve v zvezi z embalažo in označevanjem. Med postopkom priprave na odpremo izdelka se je treba posvetovati s strokovnjakom za nevarne snovi. Pri tem upoštevajte tudi podrobnejše nacionalne predpise. Odprte stike oblepite z lepilnim trakom ali jih drugače zaščitite, baterijo pa zapakirajte tako, da se v embalaži ne more premikati.

11. **Ko odstranjujete akumulatorsko baterijo, jo vzemite iz orodja in varno zavrzite. Upoštevajte lokalne uredbe glede odlaganja baterije.**
12. **Baterije uporabljajte le z izdelki, ki jih določi Makita.** Če namestite baterije v neskladne izdelke, lahko pride do požara, pregrevanja, eksplozije ali puščanja elektrolita.
13. **Če orodja dlje časa ne uporabljate, morate iz njega odstraniti baterijo.**
14. **Med uporabo in po uporabi lahko akumulatorska baterija postane vroča in povzroči opekline. Z vročimi akumulatorskimi baterijami ravnajte pazljivo.**
15. **Ne dotikajte se priključka orodja takoj po uporabi, ker se lahko dovolj segreje, da povzroči opekline.**
16. **Ne dovolite, da bi se v priključke, odprtine in utore akumulatorske baterije zlepi ostružki, prah ali zemlja.** To lahko povzroči pregrevanje, požar, razpočenje in okvaro orodja ali akumulatorske baterije ter privede do opeklin ali drugih telesnih poškodb.
17. **Razen če orodje podpira uporabo v bližini visokonapetostnih električnih vodov, akumulatorske baterije ne uporabljajte v bližini visokonapetostnih električnih vodov.** Takšna uporaba lahko povzroči motnje v delovanju ali okvaro orodja oziroma akumulatorske baterije.
18. **Baterijo hranite izven dosega otrok.**

SHRANITE TA NAVODILA.

⚠️ POZOR: Uporabljajte le originalne baterije Makita. Če uporabljate neoriginalne baterije Makita ali baterije, ki so bile spremenjene, lahko pride do eksplozije baterije in posledično do požara, telesnih poškodb ali materialne škode. S takšno uporabo boste tudi razveljavili garancijo Makita za orodje in polnilnik Makita.

Nasveti za ohranjanje največje zmogljivosti akumulatorja

1. Napolnite baterijski vložek, preden se v celoti izprazni. Ko opazite, da ima orodje manjšo moč, vedno ustavite delovanje orodja in napolnite baterijski vložek.
2. Nikoli znova ne polnite popolnoma napolnjenega baterijskega vložka. Prenapolnjenje skrajša življenjsko dobo akumulatorja.
3. Baterijski vložek s sobno temperaturo polnite pri temperaturi okolja od 10 °C do 40 °C. Počakajte, da se vroč baterijski vložek pred polnjenjem ohladi.
4. Ko akumulatorske baterije ne uporabljate, jo odstranite iz orodja ali polnilnika.
5. Če baterijskega vložka ne uporabljate dalj časa (več kot 6 mesecev), ga napolnite.

SEZNAM VSEBINE EMBALAŽE

Preverite, ali so v embalažo vključeni izdelki, navedeni spodaj.

- 1 akumulatorska toplotna pištola
- 1 komplet dodatne opreme (nekatera dodatna oprema morda ne bo potrebna, odvisno od vašega namena.)
- 1 navodila za uporabo

OPOMBA: Če deli manjkajo ali so poškodovani, se obrnite na trgovca.

OPIS DELOV

► SI.1

1	Grelna šoba	2	Sprednji pokrov
3	Ročica za zaklep	4	Sprožilec
5	Gumb za zaklep	6	Lučka LED
7	Kavelj	8	Gumb za sproščanje kavlja
9	Stikalo za volumen zraka (1/2)	10	Vrtljivi gumb za temperaturo

MONTAŽA





Pritrjevanje in odstranjevanje dodatne opreme

Toplotno pištolo je mogoče uporabljati z dodatno opremo ali brez dodatne opreme v skladu z različnimi nameni segrevanja.

Pritrjevanje dodatne opreme

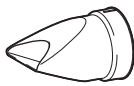
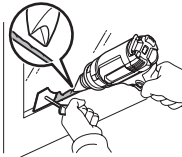
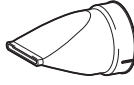
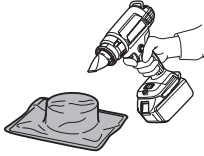
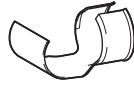
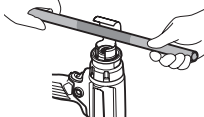
- Izberite primerno šobo v skladu z uporabami segrevanja.
- Potisnite nastavni del šobe na grelni šobo.

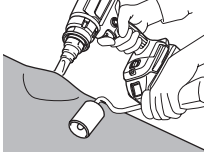
NAMEŠČANJE PRAVILNE DODATNE OPREME (ČE JE PRIMERNO)

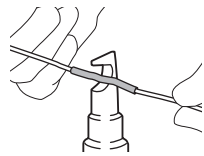
Oblika in opis	Primer
<p>Šoba za zaščito stekla Varovanje oken pri odstranjevanju barve z okvira</p> 	<p>Sušenje kita na okenskem okviru</p> <p>Odstranjevanje kita z okenskega okvira s strgalom (izbirna dodatna oprema)</p> 
<p>Šoba s široko režo Za segrevanje, razpršeno po širšem območju</p> 	<p>Toplotno pakiranje za toplotno skrčljive filme</p> 
<p>Šoba z odsevnikom</p> 	<p>Toplotno krčenje za toplotno skrčljive tube</p> <p>Upogibanje tube iz smole</p> 
<p>Šoba za zmanjševanje Za segrevanje, usmerjeno na manjše območje</p> 	<p>Odstranjevanje barve s strgalom (izbirna dodatna oprema)</p> 
<p>Šoba za varjenje s prekrivanjem (izbirna dodatna oprema)</p> 	<p>Popravljanje vinilne plošče s pritisknim valjčkom (izbirna dodatna oprema)</p> 
<p>Odsevník obojk spajk (izbirna dodatna oprema)</p> 	<p>Toplotno krčenje za toplotno skrčljive tube</p> 

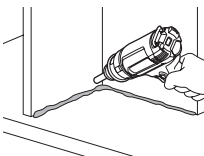
Oblika in opis	Primer
<p>Varilna šoba (izbirna dodatna oprema)</p> 	<p>Za segrevanje, usmerjeno na manjše območje</p> 

⚠ OPOZORILO: Zagotovite, da je električno orodje izklopljeno in akumulatorska baterija odstranjena iz električnega orodja, preden pritrdite dodatno opremo. Pritrjevanje dodatne opreme ob vklopljenem orodju ali pritrjeno akumulatorsko baterijo lahko povzroči nevarnost nesreč.

⚠ OPOZORILO: Zagotovite, da varno pritrdite dodatno opremo. Sicer lahko dodatna oprema po nesreči odpade in povzroči opeklino.

Odstranjevanje dodatne opreme

Obrnite sprednji pokrov v smeri puščice na sliki in dodatna oprema bo izskočila. To omogoča, da odstranujete šobe, ne da bi se jih dotaknili, ko so še vroče.

► SI.2

⚠ OPOZORILO: Takoj po uporabi se ne dotikajte dodatne opreme, pritrjene na toplotno pištolo ali izskočene iz nje. Dodatne opreme ne odvrzite v osebo ali žival. Nastavek šobe se bo uporabi izredno segreje in povzroči nevarnost opeklin.

⚠ OPOZORILO: Ne odvrzite dodatne opreme na nobeno površino, ki je vnetljiva ali bi se zlahka stalila. Nastavek šobe se po uporabi izredno segreje in povzroči nevarnost požara ali taljenja površine.

⚠ OPOZORILO: Uporabite identično dodatno opremo, vključeno v originalni embalaži ali servisirano s strani trgovca ali servisnega centra. Uporaba napačne ali okvarjene dodatne opreme lahko povzroči, da vroči zrak teče nazaj ter poškoduje orodje in ustvari nevarnost.

Nameščanje ali odstranjevanje akumulatorske baterije

⚠ POZOR: Vedno izklopite orodje, preden namestite ali odstranite akumulatorsko baterijo.

⚠ POZOR: Kadar nameščate ali odstranjujete akumulatorsko baterijo, trdno držite orodje in akumulatorsko baterijo. Če orodja in akumulatorske baterije ne držite trdno, se lahko zgodi, da vam zdrsneta iz rok, posledica pa je lahko poškodba orodja in akumulatorske baterije ter telesna poškodba.

► SI.3: 1. Rdeči indikator 2. Gumb 3. Baterijski vložek

Če želite odstraniti akumulatorsko baterijo, jo potisnite iz orodja, pri tem pa pomikajte gumb na sprednji strani vložka.

Akumulatorsko baterijo vstavite tako, da poravnate jeziček na bateriji z utorom na ohišju in jo potisnete v ležišče. Potisnite jo do konca, da se zaskoči. Če vidite rdeči indikator, kot je prikazano na sliki, se akumulatorska baterija ni ustrezno zaskočila.

⚠ POZOR: Vedno namestite akumulatorsko baterijo tako, da rdeči indikator ni več viden. Če tega ne upoštevate, lahko baterija nepričakovano pade iz orodja in poškoduje vas ali osebe v neposredni bližini.

⚠ POZOR: Ne nameščajte akumulatorske baterije s silo. Če se akumulatorska baterija ne zaskoči zlahka, ni pravilno vstavljena.

DELOVANJE

OPOMBA: Ob prvi uporabi toplotne pištrole, lahko iz šobe uhaja dim. To je normalno in se bo kmalu zmanjšalo.

Vklop in izklop

Vklop

- Povlecite ročico za zaklep navzdol in povlecite sprožilec navznoter, da vklopite orodje.
- S palcem pritisnite gumb za zaklep na levi, da orodje deluje.

Izklop

- Če želite zaustaviti orodje, spustite sprožilec.
 - Za izklop neprekinjenega delovanja pritisnite sprožilec do konca, da ga odklenete. Če želite zaustaviti orodje, spustite sprožilec.
- **SI.4:** 1. Ročica za zaklep 2. Sprožilec 3. Gumb za zaklep

Nastavitev temperature (DHG181)

Temperaturo je mogoče nastaviti z obračanjem vrtljivega gumba za temperaturo. Vrtljivi gumb ima oznake od 1 (najnižja temperatura) do 6 (najvišja temperatura). Prilagodite na primerno temperaturo za svoje uporabe. V naslednji tabeli so predlagane nastavitve za različne uporabe.

Nastavitev	Uporaba
1 (Okoljska temperatura)	Hlajenje vročih delov.
	Hlajenje naprave pred menjavo šobe.
2 – 6	Sušenje barve in laka.
	Odstranjevanje nalepk.
	Voskanje in odstranjevanje voska.
	Krčenje oblog iz PVC in izolacijskih tub.
	Odtajanje zamrznjenih cevi.
	Varjenje plastike.
	Upogibanje plastičnih cevi in plošč.

Nastavitev količine zraka (DHG181)

Volumen zraka je mogoče nastaviti s preklapljanjem stikala za volumen na položaj 1 ali 2.

► **SI.5:** 1. Stikalo za volumen zraka (1/2)

Uporaba orodja samostojno

To orodje lahko uporabljate v pokončnem položaju ali z grelno šobo, usmerjeno navzgor, kot je prikazano na sliki.

Ko uporabljate orodje samostojno, vklopite stikalo in nato pritisnite gumb za zaklep, da preprečite delovanje orodja.

► **SI.6**

⚠ OPOZORILO: Orodje uporabljajte samo v prikazanih položajih. Stikalo izklopite, preden orodje odložite v druge položaje.

⚠ POZOR: Ko uporabljate orodje samostojno, ga namestite v stabilen položaj. Če uporabljate orodje na nestabilnem mestu ali na mestu z naklonom, lahko orodje pade in povzroči poškodbo.

Ohlajanje

Grelna šoba in dodatna oprema se med uporabo zelo segrejejo. Pustite, da se ohladijo, preden poskusite premakniti ali shraniti orodje.

⚠ POZOR: Po uporabi se ne dotikajte šobe, dokler ne mine dovolj časa, da se lahko ohladi.

⚠ POZOR: Ne zapustite delovnega območja, dokler se orodje ne ohladi. Bodite pozorni na znake prikritega požara. Počakajte, da se orodje ohladi ter nato očistite in shranite orodje v zaprtem prostoru zunaj dosega otrok.

OPIS DELOVANJA

Lučka LED

⚠ POZOR: Ne glejte neposredno v lučko ali vir svetlobe.

Za vklop svetilke pritisnite sprožilno stikalo. Lučka sveti, dokler je pritisnjeno sprožilno stikalo. Lučka se izklopi približno 10 sekund zatem, ko spustite sprožilno stikalo.

OPOMBA: Uporabite suho krpo, da obrišete umazanijo z leče lučke. Pazite, da ne opraskate stekla lučke, ker praske občutno zmanjšajo svetilnost.

Kavelj

Kavelj omogoča, da obesite orodje na izbrano lokacijo.

1. Pritisnite gumb za sproščanje kavlja.
 2. Zanihajte kavelj navzven.
- **SI.7:** 1. Gumb za sproščanje kavlja 2. Kavelj

Za shranjevanje kavlja zanihajte kavelj v originalni položaj in nato potisnite kavelj v orodje do klika.

► **SI.8**

Zaščitni sistem orodja/akumulatorja

Orodje je opremljeno z zaščitnim sistemom orodja/akumulatorja. Sistem samodejno prekine napajanje orodja, da podaljša življenjsko dobo orodja in akumulatorja. Orodje se bo samodejno zaustavilo med delovanjem, če sta orodje ali akumulator zamenjana pod naslednjimi pogoji. V nekaterih primerih svetijo indikatorji.

Zaščita pred izpraznjenjem

Ko se zmogljivost akumulatorja zmanjša, se orodje samodejno ustavi. Če izdelek ne deluje, tudi če so stikala vklopljena, odstranite akumulator iz orodja in ga napolnite.

Zaščita pred drugimi vzroki

Sistem zaščite je zasnovan tudi za druge vzroke, ki bi lahko povzročili poškodbe orodja, in omogoča samodejno ustavitve orodja. Kadar se orodje začasno ustavi ali preneha delovati, izvedite vse naslednje korake, da odpravite vzroke.

1. Izklopite orodje in ga nato vklopite, da ga znova zaženete.
2. Napolnite baterijo ali jo zamenjajte z napolnjeno baterijo (po potrebi ponovite postopek še za drugo baterijo).
3. Počakajte, da se orodje in baterija ohladita.

















Če z obnovitvijo sistema zaščite ne odpravite težave, se obrnite na lokalni servisni center Makita.

Prikazuje preostalo raven napoljenosti akumulatorja

Samo za akumulatorske baterije z indikatorjem

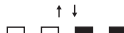
► **Sl.9:** 1. Indikatorске lučke 2. Gumb za preverjanje

Pritisnite gumb za preverjanje na baterijskem vložku, da preverite raven napoljenosti akumulatorja. Indikatorске lučke na kratko zasvetijo.

Indikatorske lučke			Prikaz preostale ravni napoljenosti
 Sveti	 Ne svetila	 Utripa	
			od 75 % do 100 %
			od 50 % do 75 %
			od 25 % do 50 %
			od 0 % do 25 %
			Napolnite akumulator.
 	 	 	Akumulator je morda okvarjen.

OPOMBA: Odvisno od pogojev uporabe in okoljske temperature se označba lahko nekoliko razlikuje od dejanske napoljenosti.

OPOMBA: Prva opozorična lučka (skrajno levo) bo utripala, ko sistem za zaščito akumulatorja deluje.

VZDRŽEVANJE

⚠ POZOR: Preden se lotite pregledovanja ali vzdrževanja orodja, se vedno prepričajte, da je orodje izklopljeno in akumulatorska baterija odstranjena.

OBVESTILO: Nikoli ne uporabljajte bencina, razredčila, alkohola ali podobnega sredstva. V tem primeru se lahko orodje razbarva ali deformira oziroma lahko nastanejo razpoke.

VARNO in ZANESLJIVO delovanje tega izdelka bo zagotovljeno le, če boste popravila, vzdrževanje in nastavitve prepustili pooblaščenemu servisu za orodja Makita ali tovarniškemu osebju, ki vgrajuje izključno originalne nadomestne dele.

Orodje je bilo zasnovano za dolgotrajno delovanje z minimalnim vzdrževanjem. Stalno zadovoljivo delovanje je odvisno od ustrezne nege in rednega čiščenja orodja.

Mazanje

Za ta izdelek mazanje ni potrebno.

Čiščenje

- Ohranjajte odprtine za prezračevanje in sprožilec čiste in proste tujkov.
- Orodje redno čistite z mehko krpo, najbolje po vsaki uporabi.

DODATNA OPREMA

⚠ POZOR: Ta dodatni pribor ali pripomočki so predvideni za uporabo z orodjem Makita, ki je opisano v teh navodilih za uporabo. Pri uporabi drugega pribora ali pripomočkov obstaja nevarnost telesnih poškodb. Dodatni pribor ali pripomočke uporabljajte samo za navedeni namen.

Za več informacij o dodatni opremi se obrnite na najbližji pooblaščen servis za orodja Makita.

- Šoba
- Pritisni valjček
- Strgalnik
- Originalna akumulator in polnilnik Makita

OPOMBA: Nekateri predmeti na seznamu so lahko priloženi orodju kot standardna dodatna oprema. Lahko se razlikujejo od države do države.

PARALAJMËRIM

- Për përdoruesit në Evropë:
Kjo pajisje mund të përdoret nga fëmijë të moshës 8 vjeçare e lart dhe persona me aftësi të kufizuara fizike ose mendore, ose që u mungon përvoja dhe njohuria, nëse janë nën mbikëqyrje në lidhje me përdorimin e pajisjes në mënyrë të sigurt dhe kuptimin e rreziqeve të mundshme. Fëmijët nuk duhet të luajnë me pajisjen. Pastrimi dhe mirëmbajtja nga përdoruesi nuk duhet të kryhet nga fëmijë pa mbikëqyrje.
 - Për përdoruesit në zona ndryshe nga Evropa:
Kjo pajisje nuk është prodhuar për t'u përdorur nga persona (duke përfshirë fëmijët) me aftësi të kufizuara fizike, ndijore ose mendore, ose të cilëve u mungon përvoja dhe njohuria, nëse nuk janë nën mbikëqyrje ose udhëzuar për përdorimin e kësaj pajisjeje nga një person përgjegjës për sigurinë e tyre. Fëmijët duhet të mbikëqyren për t'u siguruar se nuk luajnë me pajisjen.
 - Shihni kapitullin "MIRËMBAJTJA" për detajet e duhura të masave të kujdesit gjatë mirëmbajtjes nga përdoruesi.
 - Mund të shkaktohet zjarr nëse pajisja nuk përdoret me kujdes, prandaj
 - bëni kujdes kur e përdorni pajisjen në vende ku ka materiale të ndezshme;
 - mos e përdorni në të njëjtën pikë për kohë të gjatë;
 - mos e përdorni në prani atmosfere shpërthyes;
 - vini re se nxehtësia mund të përcillet në materialet e ndezshme që janë jashtë rrezes së shikimit;
 - vendoseni pajisjen në mbajtësen e vet pas përdorimit dhe lëreni të ftohet përpara se ta magazinoni;
 - mos e lini pajisjen pa mbikëqyrje kur ndizet.
- Kjo është pajisje me bateri. Kutia e baterisë karikohet e hequr nga pajisja.
- Shihni kapitullin "SPECIFIKIMET" për referencën e llojit të baterisë.
 - Shihni seksionin "Instalimi apo heqja e kutisë së baterisë" për mënyrën e heqjes apo të instalimit të baterisë.
 - Kur hidhni kutinë e baterisë, hiqeni atë nga pajisja dhe hidhni në një vend të sigurt. Zbatoni rregulloret lokale rreth hedhjes së baterisë.
 - Nëse pajisja nuk përdoret për një periudhë të gjatë kohe, bateria duhet të hiqet nga pajisja.
 - Mos bëni lidhje të shkurtër me kutinë e baterisë.

SPECIFIKIMET

Modeli:	DHG180	DHG181
Tensioni nominal	D.C. 18 V	
Temperatura	550 °C	Temperatura e ambientit - 550 °C
Vëllimi i ajrit	200 L/min	1: 120 L/min 2: 200 L/min
Përmasat (GJ x T x L) me BL1860B	168 mm x 79 mm x 251 mm	173 mm x 79 mm x 255 mm
Pesha neto	1,0 - 1,3 kg	1,0 - 1,4 kg

- Për shkak të programit tonë të vazhdueshëm të kërkim-zhvillimit, specififikimet që jepen këtu mund të ndryshojnë pa dhënë njoftim.
- Specifikimet dhe kutia e baterisë mund të ndryshojnë sipas shtetit.
- Pesha mund të ndryshojë në varësi të aksesorit(ëve), përfshirë kutinë e baterisë. Kombinimi më i lehtë dhe më i rëndë, sipas Procedurës EPTA 01/2014, tregohet në tabelë.

Kutia e aplikueshme e baterisë dhe karikuesi

Kutia e baterisë	BL1815N / BL1820B / BL1830B / BL1840B / BL1850B / BL1860B
Karikuesi	DC18RC / DC18RD / DC18RE / DC18SD / DC18SE / DC18SF / DC18SH

- Disa prej kutive të baterive dhe karikuesve të renditura më lart mund të mos jenë të disponueshme në varësi të zonës ku ju banoni.

▲ PARALAJMËRIM: Përdorni vetëm kutitë e baterisë dhe karikuesit e listuar më lart. Përdorimi i karikuesve dhe kutive të tjera të baterisë mund të shkaktojë lëndim dhe/ose zjarr.

Simbolet

Pjesët në vazhdim tregojnë simbolet që mund të përdoren për pajisjen. Sigurohuni që merrni vesh kuptimin e tyre përpara përdorimit.



Paralajmërim



Mos e përdorni në shi as mos e lini pistoletën nxehtë në ambient të hapur kur bie shi.



Lexoni manualin e përdorimit.



Sipërfaqe të nxehta - Djegje të gishtat ose duart.



Ni-MH
Li-ion

Vetëm për shtetet e BE-së
Për shkak të pranisë së komponentëve të rrezikshëm në pajisje, mbetjet e pajisjeve elektronike dhe elektrike, akumulatorët dhe bateritë, mund të kenë ndikim negativ në mjedis dhe në shëndetin e njerëzve.
Mos i hidhni pajisjet elektrike dhe elektronike ose bateritë me mbetjet shtëpiake!

Në përputhje me Direktivën Evropiane për mbetjet e pajisjeve elektrike dhe elektronike, akumulatorëve dhe baterive, dhe mbetjet e akumulatorëve dhe baterive, si dhe përfshirjen e saj në ligjin kombëtar, mbetjet e pajisjeve elektrike dhe elektronike, akumulatorëve dhe baterive, duhet të mbahen veçmas dhe të dorëzohen në një pikë grumbullimi të veçantë për mbetjet komunale, duke vepruar në përputhje me rregulloret e mbrojtjes së mjedisit.

Kjo tregohet nga simboli i koshit të plehrave me kryq, të vendosur mbi pajisje.

Përdorimi i synuar

Kjo pistoletë nxehtë është projektuar për përdorime të ndryshme me nxehtësi si p.sh. tkurje me nxehtësi të paketimeve apo tubave që tkurren nën nxehtësi, saldime ose heqje saldime të pjesëve elektronike, shqiptjen e shiritave vetëngjithës ose të ngjitësve, lirimin e dadove apo të bulonave të ndryshkura, formësimin e pjesëve plastike, shkrijen etj.

PARALAJMËRIME SIGURIE

Paralajmërimet e përgjithshme për sigurinë e veglës

▲ PARALAJMËRIM: Lexoni të gjitha paralajmërimet për sigurinë, udhëzimet, ilustrimet dhe specifikimet e dhëna me këtë vegël elektrike. Mosndjekja e të gjitha udhëzimeve të renditura më poshtë mund të shkaktojë goditje elektrike, zjarr dhe/ose lëndim të rëndë.

Ruajini të gjitha paralajmërimet dhe udhëzimet për të ardhmen.

Termi “vegël elektrike” në paralajmërimi i referohet veglës elektrike që përdoret e lidhur në prizë (me kordon) ose veglës së përdorur me bateri (pa kordon).

Siguria në zonën e punës

1. **Mbajeni zonën e punës të pastër dhe të ndriçuar mirë.** Zonat e ngarkuara ose të errëta provokojnë aksidente.
2. **Mos i përdorni veglat elektrike në mjedisë shpërthyesë, si p.sh. në praninë e lëngjeve, gazeve ose pluhurave të djegshme.** Veglat elektrike krijojnë shkëndija të cilat mund të ndezin pluhurin ose avujt.
3. **Mbajini larg fëmijët dhe personat aty pranë ndërkohë që përdorni veglën elektrike.** Shpërqëndrimi mund të shkaktojë humbje të kontrollit.

Siguria elektrike

1. **Spina e veglës elektrike duhet të përshtatet me prizën. Asnjëherë dhe në asnjë mënyrë mos e modifikoni spinën. Mos përdorni spina përshtatëse me vegla elektrike të tokëzuara.** Spinat e pamodifikuara dhe që përshtaten me prizën pakësojnë rrezikun e goditjes elektrike.
2. **Shmangni kontaktin e trupit me sipërfaqe të tokëzuara siç janë tubat, radiatorët, sobat dhe frigoriferët.** Ka rrezik më të madh goditjeje elektrike nëse trupi juaj prek tokën.
3. **Mos e ekspozoni veglën elektrike ndaj shiut dhe kushteve me lagështi.** Uji që hyn në veglën elektrike shton rrezikun e goditjes elektrike.
4. **Mos e keqpërdorni kordonin. Asnjëherë mos e përdorni kordonin për ta transportuar, për ta tërhequr ose për ta hequr veglën nga prizat.** Mbajeni kordonin larg nxehtësisë, lubrifikantit, pjesëve të mprehta ose pjesëve lëvizëse. Kordonët e dëmtuar ose të ngatërruar shtojnë rrezikun e goditjes elektrike.
5. **Kur e përdorni veglën elektrike në ambient të jashtëm, përdorni kordon zgjatues të përshtatshëm për përdorim të jashtëm.** Përdorimi i kordonit të përshtatshëm për ambient të jashtëm ul rrezikun e goditjes elektrike.
6. **Nëse përdorimi i veglës elektrike në ambient të lagësht është i pashmangshëm, përdorni një burim energjie të mbrojtur nga automati (RCD).** Përdorimi i një RCD-je ul rrezikun e goditjes elektrike.
7. **Veglat elektrike mund të prodhojnë fusha elektromagnetike (EMF) të cilat nuk janë të dëmshme për përdoruesin.** Megjithatë, përdoruesit e stimuluesve kardiacë ose pajisjeve të ngjashme mjekësore, duhet të kontaktojnë me prodhuesin e pajisjes së tyre dhe/ose mjekun përpara se ta përdorin këtë vegël elektrike.

Siguria personale

1. **Qëndroni vigjilentë, kini kujdes se çfarë bëni dhe veproni me mend kur përdorni veglën elektrike. Mos e përdorni veglën elektrike kur jeni të lodhur ose nën ndikimin e drogave, alkoolit ose mjekimit.** Një moment hutimi ndërkohë që përdorni veglën elektrike mund të rezultojë në lëndim të rëndë personal.

2. **Përdorni pajisje mbrojtëse personale.** Mbani gjithmonë mbrojtëse për sytë. Pajisjet mbrojtëse, si maska kundër pluhurit, këpucët e sigurisë kundër rrëshqitjes, kaskat e forta ose mbrojtëset ndaj zhurmës të përdorura për kushtet e duhura reduktojnë lëndimet personale.
3. **Parandaloni ndezjen e paqëllimshme.** Sigurohuni që çelësi të jetë në pozicionin fikur përpara se ta lidhni me burimin e energjisë dhe/ose paketën e baterisë, apo përpara se të ngrini ose të mbani veglën. Mbajta e veglës elektrike me gishtin të vendosur te çelësi mund të sjellë aksidentet.
4. **Hiqni çelësat rregullues përpara se të ndizni veglën.** Çelësat e mbetur në pjesët rrotulluese të veglës elektrike mund të rezultojnë në lëndim personal.
5. **Mos u zgjatni më shumë seç duhet.** Mbani në çdo moment këmbët në pozicionin e duhur dhe ruani ekuilibrin. Kjo mundëson kontroll më të mirë të veglës elektrike në situata të papritura.
6. **Vishuni siç duhet. Mos vishni rroba të lirshme dhe mos mbani bizhuteri.** Mbajini flokët dhe rrobat larg pjesëve lëvizëse. Rrobat e lirshme, bizhuteritë ose flokët e gjatë mund të kapen te pjesët lëvizëse.
7. **Nëse ofrohen pajisje për lidhjen me mjete ndihmëse të nxjerrjes dhe mbledhjes së pluhurave, sigurohuni që këto të jenë lidhura dhe të përdoren siç duhet.** Mbledhja e pluhurave mund të pakësojë rreziqet në lidhje me to.
8. **Mos lejoni që njohja që keni fituar nga përdorimi i shpeshtë i veglave t'ju bëjë të shkujdesur dhe të shpërfillni parimet e sigurisë së veglave.** Një veprim i pakujdesshëm mund të shkaktojë plagosje të rënda në një fraksion sekonde.
9. **Gjithmonë mbani veshje mbrojtëse për të mbrojtur sytë nga lëndimi kur përdorni veglat elektrike.** Syzet mbrojtëse duhet të jenë në pajtim me ANSI Z87.1 në SHBA, EN 166 në Evropë ose AS/NZS 1336 në Australi/Zelandën e Re. Në Australi/Zelandën e Re, ligji kërkon që të mbahet gjithashtu edhe një mbrojtëse fytyrë për të mbrojtur fytyrën.

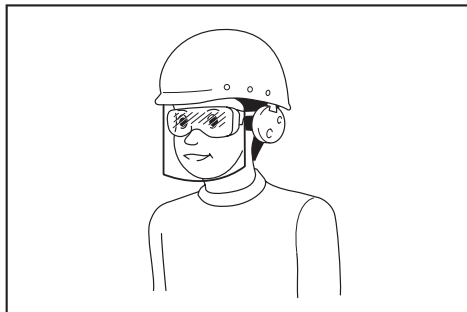

Është përgjegjësi e punëdhënësit të detyrojë përdorimin e pajisjeve të duhura mbrojtëse për sigurinë nga punëtorët dhe nga personat e tjerë që ndodhen pranë ambienteve të punës.

Përdorimi dhe kujdesi për veglën elektrike

1. **Mos ushtroni forcë mbi veglën elektrike.** Përdorimi veglën e duhur elektrike për përdorimin tuaj. Vegla e duhur elektrike do ta bëjë punën më mirë dhe më të sigurt, me shpejtësinë për të cilën është projektuar.
2. **Mos e përdorni veglën elektrike nëse çelësi nuk ndizet dhe fiket.** Çdo vegël elektrike që nuk mund të kontrollohet me çelës është e rrezikshme dhe duhet të riparohet.
3. **Shkëputeni spinën nga burimi i energjisë dhe/ose hiqni paketën e baterisë, nëse mund të hiqet, nga vegla elektrike përpara se të bëni rregullime, të ndërroni aksesorë ose ta ruani veglën.** Masa të tilla parandaluese të sigurisë ulin rrezikun e ndezjes së veglës elektrike aksidentalisht.
4. **Mbajini veglat elektrike të fikura larg fëmijëve dhe mos i lejoni personat që nuk e njohin veglën ose këto udhëzime ta përdorin atë.** Veglat elektrike janë të rrezikshme në duart e përdoruesve të pakualifikuar.
5. **Mirëmbani veglat elektrike dhe aksesorët.** Kontrolloni për keqvendosje ose ngecje të pjesëve të lëvizshme, thyerje të pjesëve dhe ndonjë gjendje tjetër që mund të ndikojë në përdorimin e veglës elektrike. Nëse vegla elektrike është e dëmtuar, riparojeni përpara përdorimit. Shumë aksidente shkaktohen nga veglat jo të mirëmbajtura.
6. **Mbajini veglat prerëse të mprehta dhe të pastra.** Veglat prerëse të mirëmbajtura me fletë të mprehta kanë më pak mundësi të përthihen dhe kontrollohen më lehtë.
7. **Përdoreni veglën elektrike, aksesorët dhe puntat e veglës etj. sipas këtyre udhëzimeve, duke pasur parasysh kushtet e punës dhe punën që do të kryhet.** Përdorimi i veglës elektrike për punë të ndryshme nga ato të synuara mund të rezultojë në situata të rrezikshme.
8. **Mbajini dorezat dhe sipërfaqet e kapjes të thata, të pastra dhe pa vaj dhe graso.** Dorezat dhe sipërfaqet e kapjes që janë të rrëshqitshme nuk lejojnë manovrimin dhe kontrollin e sigurt të veglës në situata të papritura.
9. **Gjatë përdorimit të veglës, mos mbani doreza pune prej lecke sepse ato mund të ngecin.** Ngecja e dorezave të punës prej lecke në pjesët lëvizëse mund të rezultojë në lëndime personale.

Përdorimi dhe kujdesi për veglën me bateri

1. **Ngarkojeni vetëm me ngarkuesin e specifikuar nga prodhuesi.** Ngarkuesi që është i përshtatshëm për një lloj pakete baterie mund të shkaktojë rrezik zjarri kur përdoret me një paketë tjetër baterie.
2. **Përdorini veglat elektrike vetëm me paketat e baterisë të përcaktuara në mënyrë specifike.** Përdorimi i paketave të tjera të baterisë mund të paraqesë rrezik lëndimi dhe zjarri.
3. **Kur paketa e baterisë nuk përdoret, mbajini larg nga objektet e tjera metalike, si kapëset e letrave, monedhat, çelësat, gozhdët, vidat ose objektet e tjera metalike të vogla që mund të bëjnë lidhje nga njëri terminal tek tjetri.** Krijimi i lidhjes së shkurtër ndërmjet terminaleve të baterisë mund të shkaktojë djegie ose zjarr.

4. Në kushte sforcimi mund të dalë lëng nga bateria; shmangni kontaktin. Nëse aksidentalisht ndodh kontakt, shpëlani me ujë. Nëse lëngu bie në kontakt me sytë, kërkoni edhe ndihmën e mjekut. Lëngu i dalë nga bateria mund të shkaktojë acarim ose djegie.
5. Mos e përdorni një kuti baterie apo vegël që është e dëmtuar ose e modifikuar. Bateritë e dëmtuara ose të modifikuara mund të shfaqin sjellje të paparashikueshme që rezultojnë në zjarr, shpërthime apo rrezik plagosjeje.
6. Mos e ekspozoni kutinë e baterisë ose veglën në zjarr ose ndaj temperaturave ekstreme. Ekspozimi ndaj zjarrit ose temperaturave mbi 130 °C mund të shkaktojë shpërthim.
7. Ndiqni të gjitha udhëzimet e karikimit dhe mos e karikoni kutinë e baterisë ose veglën jashtë kufijve të temperaturës të specifikuar të udhëzimit. Karikimi i pasaktë ose në temperatura jashtë kufijve të specifikuar mund të dëmtojë baterinë dhe të rrisë rrezikun e zjarrit.

Shërbimi

1. Bëjini shërbim veglës elektrike nga një person i kualifikuar për riparime, duke përdorur vetëm pjesë identike zëvendësimi. Kjo do ta mbajë të sigurt veglën elektrike.
2. Asnjëherë mos e kryeni vetë shërbimin e paketave të dëmtuara të baterive. Shërbimi i paketave të baterive duhet të kryhet vetëm nga prodhuesi ose ofruesit e autorizuar të shërbimit.
3. Ndiqni udhëzimet për lubrifikimin dhe ndërrimin e aksesorëve.
11. Pas përdorimit, lëreni veglën të qëndrojë më vete ose vendoseni kokën nxehtë me drejtim për lart përpara ftohjes.
12. Fikeni gjithnjë pistoletën nxehtë, hiqeni nga prizha dhe lëreni të ftohet plotësisht përpara se ta lëvizni apo magazinoni.
13. Mos e pengoni kurrë në asnjë formë hyrjen e ajrit ose ajrosjen. Përndryshe mund të shkaktoni nxehtjen e tepruar të pistoletës nxehtë dhe dëmtimin e saj.
14. Mos lejoni rënien e sendeve në kokën e pistoletës nxehtë. Përndryshe mund të shkaktojnë qark të shkurtër ose mbinxehje.
15. Mos e drejtoni kurrë pistoletën nxehtë drejt personave apo sendeve të tjera të djegshme.
16. Nxehtimi sendet me ngadalë duke e lëvizur pistoletën nxehtë lart, poshtë, majtas dhe djathtas. Mos e përdorni në të njëjtën pikë për kohë të gjatë.
17. Pastrojeni bojën nga koka; përndryshe mund të ndizet.
18. Kur e përdorni veglën me të ajo qëndron vetë, mbajeni veglën në pozicion të qëndrueshëm.
19. Kur e përdorni veglën me aksesorë, sigurohuni që aksesorët të montohen mirë në vegël.
20. Përdorni aksesorë origjinalë Makita.
21. Mos e përdorni mjetin si pajisje për fryrje.
22. Tregues: Bateria është pjesërisht e karikuar kur jepet. Bateria duhet të karikohet plotësisht për të siguruar fuqinë e baterisë para përdorimit për herë të parë. Bateria duhet të hiqet nga mjeti që të karikohet.
23. Bateria mund të karikohet në çfarëdo kohe, dhe kjo nuk shkurton jetëgjatësinë e saj. Gjithashtu, nëse bateria shkëputet nga karikimi, kjo nuk e dëmton atë.

Paralajmërime për sigurinë e pistoletës nxehtë me bateri

1. Keqpërdorimi i pistoletës nxehtë mund të përbëjë rrezik zjarri.
2. Mos e përdorni këtë vegël si tharëse flokësh.
3. Mos e lini kurrë pa mbikëqyrje pistoletën nxehtë kur është e ndezur.
4. Mos e përdorni pistoletën nxehtë në ambiente me lagështirë, të djegshme apo shpërthyes.
5. Kontrolloni zonën e punës përpara përdorimit. Mos e përdorni veglën nëse nuk është verifikuar siguria.
6. Mbajeni zonën e punës me ajrosje të mjaftueshme. Mund të çlirohen tymra helmuese gjatë punës me disa nga materialet.
7. Gjatë punës së pistoletës nxehtë ose pak pas fikjes së saj, mos e prekni kokën apo aksesorin e lidhur të koka pasi janë shumë të nxehta. Prisi sa koka ose aksesorit përkatës të ftohet plotësisht.
8. Mos shikoni nga koka e pistoletës nxehtë gjatë punës.
9. Mos e lini kokën e nxehtë të pistoletës nxehtë të prekë ndonjë send apo material të djegshëm apo që mund të shkrihet lehtë, apo që mund të dëmtohet nga nxehtësia gjatë punës së pistoletës nxehtë, apo pak pas fikjes së kësaj.
10. Kur vendosni apo hiqni kokën, lëreni të ftohet mjaftueshëm.
1. Përpara se ta përdorni kutinë e baterisë, lexoni të gjitha udhëzimet dhe shënimet e masave parandaluese të (1) ngarkuesi i baterisë, (2) bateria dhe (3) produkti që përdor baterinë.
2. Mos e çmontoni ose dëmtoni kutinë e baterisë. Kjo mund të shkaktojë zjarr, nxehtësi të lartë ose shpërthim.
3. Nëse koka e përdorimit është shkurtuar jashtë mase, ndalojeni punën menjëherë. Kjo mund të rezultojë në rrezik mbinxehjeje, djegie të mundshme, madje edhe shpërthim.
4. Nëse ju futen elektrolitë në sy, shpëlajini sytë me ujë të pastër dhe kërkoni ndihmë mjekësore menjëherë. Kjo gjë mund të rezultojë në humbje të shikimit.
5. Mos bëni lidhje të shkurtër me kutinë e baterisë:
 - (1) Mos i prekni terminalët me materiale përcjellëse.
 - (2) Shmangni ruajtjen e kutisë së baterisë në një kuti me objekte të tjera metalike, si gozhdë, monedha etj.
 - (3) Mos e ekspozoni kutinë e baterisë në ujë ose shi.

Udhëzime të rëndësishme rreth sigurisë për kutinë e baterisë

Qarku i shkurtër i baterisë mund të shkaktojë qarkullim të madh të rrymës elektrike, mbinxehje, djegie të mundshme dhe madje prishje.

6. **Mos e ruani dhe mos e përdorni pajisjen dhe kutinë e baterisë në vende ku temperatura mund të arrijë ose tejkalojë 50 °C (122 °F).**
7. **Mos e digjni kutinë e baterisë, edhe nëse është shumë e dëmtuar ose është konsumuar plotësisht. Kutia e baterisë mund të shpërthejë në zjarr.**
8. **Mos e shponi, pritni, shtypni, hidhni apo rrëzoni kutinë e baterisë apo ta goditni kutinë e baterisë me një objekt të fortë. Një sjellje e tillë mund të shkaktojë zjarr, nxehtësi të lartë ose shpërthim.**
9. **Mos përdorni bateri të dëmtuar.**
10. **Bateritë e përfshira të litiumit, u nënshtrohen kërkesave të legjislacionit për mallrat e rrezikshme.**
Për transport tregtar p.sh. nga palë të treta, agjentë të ndërmjetëm, duhet të ndiqen kërkesa specifike mbi paketimin dhe etiketimin.
Për përgatitjen e artikullit për transport, është i nevojshëm konsultimi i një eksperti për materiale të rrezikshme. Ju lutemi, ndiqni gjithashtu rregulloret me gjasë më të detajuara vendore.
Mbuloni me ngjitëse ose maskoni kontaktet e zhveshura dhe paketojeni baterinë në mënyrë të tillë që të mos lëvizë në paketim.
11. **Kur hidhni kutinë e baterisë, hiqeni nga vegla dhe hidhni në një vend të sigurt. Zbatoni rregulloret lokale rreth hedhjes së baterisë.**
12. **Përdorini bateritë vetëm me produktet e specifikuar nga Makita. Instalimi i baterive në produkte të papajtueshme mund të rezultojë në zjarr, nxehtësi të lartë, shpërthim ose rrjedhje të elektroliteve.**
13. **Nëse vegla nuk përdoret për një periudhë të gjatë kohe, bateria duhet të hiqet nga vegla.**
14. **Gjatë dhe pas përdorimit, kutia e baterisë mund të nxehet, gjë që mund të shkaktojë djegie ose djegie në temperaturë të ulët. Tregoni kujdes gjatë manovrimit të kutive të nxehta të baterive.**
15. **Mos prekni terminalin e veglës menjëherë pas përdorimit pasi mund të nxehet aq shumë sa të shkaktojë djegie.**
16. **Mos lejoni që grumbullimin e ashklave, pluhurave ose papastërtive në terminalin, vrimat ose kanalet e kutisë së baterisë. Mund të shkaktojë ngrorje, marrje flakë, plasje dhe avari të veglës ose të kutisë së baterisë, duke rezultuar në djegie ose lëndime personale.**
17. **Përveç kur vegla e mbështet përdorimin pranë linjave elektrike me voltazh të lartë, mos e përdorni kutinë e baterisë pranë linjave elektrike me voltazh të lartë. Kjo mund të shkaktojë një defekt ose dëmtim të veglës ose të kutisë së baterisë.**
18. **Mbajeni baterinë larg fëmijëve.**

RUAJINI KËTO UDHËZIME.

▲KUJDES: Përdorni vetëm bateri origjinale Makita. Përdorimi i baterive jo-origjinale Makita ose baterive që mund të jenë modifikuar, mund të rezultojë në marrjen flakë të baterisë, lëndime personale apo dëmtime. Kjo do të anulohë gjithashtu edhe garancinë e Makita-s për veglën e Makita-s dhe ngarkuesin.

Këshilla për të ruajtur jetëgjatësinë maksimale të baterisë

1. **Ngarkojeni baterinë përpara se të shkarkohet plotësisht. Gjithmonë ndaloni punën me pajisjen dhe ngarkoni baterinë kur vëreni ulje të fuqisë së pajisjes.**
2. **Asnjëherë mos e ringarkoni baterinë e ngarkuar plotësisht. Mbingarkimi shkurton jetëgjatësinë e shërbimit të baterisë.**
3. **Ngarkojeni baterinë në temperaturën e dhomës në 10 °C - 40 °C. Lëreni kutinë e nxehtë të baterisë të ftohet përpara se ta ngarkoni atë.**
4. **Kur nuk e përdorni kutinë e baterisë, hiqeni atë nga vegla ose karikuesi.**
5. **Ngarkojeni baterinë nëse nuk e përdorni për një kohë të gjatë (mbi gjashtë muaj).**

LISTA E PËRMBAJTJES SË PAKETIMIT

Kontrolloni nëse artikujt e listuar më poshtë përmbahen në paketim.

- 1 pistoletë nxehtëse me bateri
- 1 set aksesorësh (disa aksesorë mund të mos nevojiten në varësi të qëllimit tuaj.)
- 1 manual udhëzimesh

SHËNIM: Nëse mungojnë pjesë apo janë të dëmtuara, kontaktoni me shitësin tuaj.

PËRSHKRIMI I PJESËVE

► Fig.1

1	Koka nxehtëse	2	Kapaku i përparmë
3	Leva zhbllokimit	4	Këmbëza e çelësit
5	Butoni i bllokimit	6	Drita LED
7	Grepi	8	Butoni i çlirimit të grencit
9	Çelësi i vëllimit të ajrit (1/2)	10	Disku rregullues i temperaturës

MONTIMI

Montimi dhe çmontimi i aksesoreve

Pistoleta nxehtë mund të përdoret me ose pa aksesorë sipas qëllimeve përkatëse të nxehtës.

Montimi i aksesorit

- Zgjidhni kokën përkatëse sipas qëllimit të nxehtës.
- Shtyni anën puthitëse të kokës në kokën nxehtëse.

MONTIMI I AKSESORIT TË DUHUR (NËSE VLEN PËR RASTIN)

Forma dhe përshkrimi	Shembull
Koka e mbrojtjes së xhamit Mbroni dritaret kur hiqni kornizat	Tharja e stukos në kornizën e dritares Heqja e stukos nga korniza e dritares me kruajtëse (aksesor opsional)
	
Kokë me fole të gjerë Për nxehtëje të përhapur mbi një zonë të gjerë	Përqendrim nxehtësie për membrana tkurrëse nën nxehtësi
	
Koka reflektor	Tkurrije nën nxehtësi për tuba tkurrëse nën nxehtësi Përkulje tubash rezine
	
Koka reduktor Për nxehtëje të përqendruar mbi një zonë të vogël	Heqja boje me kruajtëse (aksesor opsional)
	

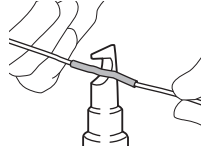
Forma dhe përshkrimi	Shembull
Kokë saldimi mbivendosës (Aksesor opsional)	Arnim flete vinili me rul presioni (aksesor opsional)
	
Reflektor manshetash saldimi (Aksesor opsional)	Tkurrije nën nxehtësi për tuba tkurrëse nën nxehtësi
	
Kokë saldimi (Aksesor opsional)	Për nxehtëje të përqendruar mbi një zonë të vogël
	

⚠ PARALAJMËRIM: Sigurohuni që vegla elektrike të jetë fikur dhe të jetë hequr kutia e baterisë nga vegla përpara se të montoni aksesorët. Montimi i aksesoreve me çelësin ndezur apo kutinë e baterisë të vendosur mund të jetë rrezik për aksidente.

⚠ PARALAJMËRIM: Sigurohuni t'i montoni në mënyrë të sigurt aksesorët. Përndryshe aksesori mund të bjerë aksidentalisht dhe të shkaktojë lëndim me djetje.

Çmontimi i aksesorit

Kthejeni kapakun ballor në drejtimin e shigjetës në ilustrim, aksesori do të nxirret. Kjo ju mundëson heqjen e kokave pa i prekur ndërsa janë ende të nxehta.

► Fig.2

⚠ PARALAJMËRIM: Mos e prekni aksesorin e lidhur apo të nxjerrë nga pistoleta nxehtëse menjëherë pas përdorimit. Mos e nxirrni aksesorin drejt ndonjë personi apo kafshe. Aksesori i kokës mund të nxehtësë tepërmi pas përdorimit dhe të shkaktojë lëndim me djetje.

⚠ PARALAJMËRIM: Mos e nxirrni aksesorin drejt ndonjë sipërfaqeje të djetshme apo që mund të shkrijë me lehtësi. Aksesori i kokës nxehtësë tepërmi pas përdorimit dhe përbën rrezik zjarri ose shkrirjeje të sipërfaqes.

⚠ PARALAJMËRIM: Përdorni aksesorët origjinalë të përfshirë në paketimin fillestar ose të riparuar nga shitësi apo pika e servisit. Përdorimi i aksesoreve të gabuar apo defektivë mund të shkaktojë fryrjen e ajrit mbrapsht dhe dëmtimin e veglës, duke përbërë rrezik.

Instalimi ose heqja e kutisë së baterisë

▲KUJDES: Fikeni gjithmonë veglën përpara se të instaloni ose hiqni kutinë e baterisë.

▲KUJDES: Mbajeni fort veglën dhe kutinë e baterisë kur montoni ose hiqni kutinë e baterisë. Mosmbajtja fort e veglës dhe e kutisë së baterisë mund të bëjë që t'ju rrëshqasin nga duart dhe të shkaktojë dëmtim të veglës dhe të kutisë së baterisë, si dhe lëndim personal.

► **Fig.3:** 1. Treguesi i kuq 2. Butoni 3. Kutia e baterisë

Për të hequr kutinë e baterisë, rrëshqiteni atë nga vegla ndërsa rrëshqisni butonin në pjesën e përparme të kutisë së baterisë.

Për të vendosur kutinë e baterisë, bashkërendisni gjuhëzën e kutisë së baterisë me kanalën e folesë dhe rrëshqiteni për ta futur. Futeni deri në fund, derisa të kërçasë dhe të bllokohet në vend. Nëse shikoni treguesin e kuq siç tregohet në figurë, nuk është e bllokuar plotësisht.

▲KUJDES: Vendoseni gjithnjë plotësisht kutinë e baterisë derisa treguesi i kuq të mos duket. Në të kundërt, ajo mund të bjerë aksidentalisht nga vegla duke ju lënduar juve ose personin pranë jush.

▲KUJDES: Mos e vendosni me forcë kutinë e baterisë. Nëse kutia nuk hyn lehtë, nuk po e futni siç duhet.

PËRDORIMI

SHËNIM: Me përdorimin e parë të pistoletës nxehtë nga koka mund të dalë njëfarë tymi. Kjo është normale dhe do të pakësohet me kalimin e kohës.

Ndezja dhe fikja

Ndezja

- Tërhiqni levën e zhblokimit për poshtë dhe tërhiqni këmbëzën e çelësit për të ndezur veglën.
- Shtypni butonin e bllokimit në të majtë me gishtin e madh për ta mbajtur veglën në punë.

Fikja

- Lëshoni këmbëzën e çelësit për ta ndaluar.
- Për ta hequr veglën nga pozicioni i bllokuar, tërhiqni plotësisht këmbëzën e çelësit për ta zhblokuar. Lëshoni këmbëzën e çelësit për ta ndaluar.

► **Fig.4:** 1. Leva zhblokimit 2. Këmbëza e çelësit 3. Butoni i bllokimit

Vendosja e temperaturës (DHG181)

Temperatura është e rregullueshme duke rrotulluar diskun rregullues të temperaturës. Disku është i shënuar me 1 (temperatura më e ulët) deri në 6 (temperatura më e lartë).

Rregullojeni në temperatura të përshtatshme për përdorimin tuaj. Tabela e mëposhtme presupozon konfigurimin për përdorime të ndryshme.

Konfigurimi	Përdorimet
1 (Temperatura e ambientit)	Ftohja e pjesëve të nxehta.
	Ftohja e makinerive përpara ndërrimit të kokës.
2 - 6	Tharja e bojës dhe e vernikut.
	Heqja e ngjitëseve.
	Vendosja dhe heqja e dyllit.
	Tkurra e veshjeve me PVC dhe e tubave izolues.
	Shkrirja e tubave të ngjira.
	Saldimi i pjesëve plastike.
Përkulja e tubave dhe e fletëve plastike.	

Cilësimi i vëllimit të ajrit (DHG181)

Vëllimi i ajrit rregullohet duke ndërruar çelësin e vëllimit të ajrit në pozicionin 1 ose 2.

► **Fig.5:** 1. Çelësi i vëllimit të ajrit (1/2)

Përdorimi i mjetit me mbajtëset më vete

Ky mjet mund të përdoret në pozicion vertikal ose me grykën e ngrohjes të drejtuar lart siç tregohet në figurë. Kur e përdorni mjetin me mbajtëset më vete, ndizni çelësin dhe më pas shtypni butonin e kyçjes për ta mbajtur mjetin në punë.

► **Fig.6**

▲PARALAJMËRIM: Përdoreni mjetin në një prej pozicioneve, siç tregohet. Fikeni çelësin para se ta lini mjetin në pozicione të tjera.

▲KUJDES: Kur e përdorni veglën me të ajo qëndron vetë, mbajeni veglën në pozicion të qëndrueshëm. Përdorimi i mjetit në sipërfaqe të pastabilizuara ose në vend të pjerrët mund të bëjë që mjeti të rrëzohet dhe të dëmtoheni.

Ftohja

Koka nxehtë dhe aksesorë nxehtë shumë gjatë përdorimit. Lërimi të ftohen përpara se të përpiqeni t'i lëvizni apo ta ruani veglën.

▲KUJDES: Pas përdorimit, mos e prekni kokën derisa të ketë pasur kohë për t'u ftohur.

▲KUJDES: Mos u largoni nga zona e punës pa u ftohur vegla. Bëni kujdes për indikacione zjarresh të fshehura. Lini kohë që vegla të ftohet, pastaj pastrojeni dhe magazinoni veglën në ambient të brendshëm larg fëmijëve.

PËRSHKRIMI I PUNËS

Drita LED

▲KUJDES: Mos e shikoni direkt dritën ose burimin e dritës.

Tërhiqni çelësin për të ndezur llambën. Llamba vazhdon të ndriçojë gjatë tërheqjes së çelësit. Llamba fiket afërsisht pas 10 sekondash pas lëshimit të këmbëzës së çelësit.

SHËNIM: Përdorni një leckë të thatë për të fshirë papastërtitë nga lentet e llambës. Bëni kujdes të mos gërvishni lentet e llambës, në të kundërt ajo do të ulë ndriçimin.

Grepi

Grremçi ju mundëson ta varni veglën në vendndodhjen e zgjedhur.

1. Shtypni butonin e lirimit të grremçit.
2. Lëkundeni grremçin jashtë.

► **Fig.7:** 1. Butoni i çlirimit të grremçit 2. Grepi

Për ta ruajtur grremçin, lëkundeni në pozicionin fillestar dhe pastaj shtypni në vegël derisa të puthitet duke klikuar.

► **Fig.8**

Sistemi i mbrojtjes së veglës/baterisë

Vegla është e pajisur me një sistem të mbrojtjes së veglës/baterisë. Ky sistem ndërpret automatikisht energjinë në motor për të zgjatur jetëgjatësinë e veglës dhe baterisë. Vegla do të ndalojë automatikisht gjatë punës nëse vegla ose bateria janë vendosur sipas një prej kushteve të mëposhtme. Treguesit ndizen në rrethana të caktuara.

Mbrojtja nga mbishkarkimi

Kur kapaciteti i baterisë ulet, vegla ndalon automatikisht. Nëse produkti nuk funksionon edhe kur shtypen çelësat, hiqni bateritë nga vegla dhe ngarkojini ato.

Mbrojtjet nga shkaqe të tjera

Sistemi i mbrojtjes është menduar edhe për shkaqe të tjera që mund ta dëmtojnë veglën dhe i lejon veglës të ndalojë automatikisht. Ndërmerrni të gjitha hapat e mëposhtëm për të zgjidhur rastet, kur vegla ka arritur në ndalim të përkohshëm apo ndërprerje të punës.

1. Fikeni veglën dhe pastaj rindizeni për të rifilluar.
2. Karikoni bateritë ose ndërrojini me bateri të karikuara.
3. Lëreni veglën dhe bateritë të ftohen.

Nëse nuk vini re ndonjë përmirësim me rivendosjen e sistemit të mbrojtjes, kontaktoni qendrën vendore të shërbimit të Makita.

Treguesi i kapacitetit të mbetur të baterive

Vetëm për kuti baterie me llambë

► **Fig.9:** 1. Llambat treguese 2. Butoni i kontrollit

Shtypni butonin e kontrollit në kutinë e baterisë për të treguar kapacitetin e mbetur të baterisë. Llambat treguese ndizen për pak sekonda.

Llambat treguese			Kapaciteti i mbetur
Ndezur	Fikur	Duke pulsuar	
■ ■ ■ ■			75% deri 100%
■ ■ ■ □			50% deri 75%
■ ■ □ □			25% deri 50%
■ □ □ □			0% deri 25%
▣ □ □ □			Ngarkojeni baterinë.
■ ■ □ □			Llambushka mund të ketë keqfunksionuar.
□ □ ■ ■			

SHËNIM: Në varësi të kushteve të përdorimit dhe të temperaturës së ambientit, treguesi mund të ndryshojë paksa nga kapaciteti aktual.

SHËNIM: Llamba e parë e treguesit (në fund majtas) do të pulsojë kur sistemi i mbrojtjes së baterisë është në punë.

MIRËMBAJTJA

▲KUJDES: Sigurohuni gjithmonë që vegla të jetë fikur dhe të jetë hequr nga bateria përpara se të kryeni inspektimin apo mirëmbajtjen.

VINI RE: Mos përdorni kurrë benzinë, benzinë pastrimi, hollues, alkool dhe të ngjashme. Mund të shkaktoni çngjyrosje, deformime ose krisje.

Për të ruajtur SIGURINË dhe QËNDRUESHMËRINË, riparimet dhe çdo mirëmbajtje apo rregullim tjetër duhen kryer nga qendrat e autorizuara të shërbimit ose të shërbimit të fabrikës të Makita-s, duke përdorur gjithnjë pjesë këmbimi të Makita-s.

Vegla është projektuar për punë në periudhë të gjatë me mirëmbajtje minimale. Përdorimi i vazhdueshëm në nivel të kënaqshëm varet nga kujdesi i duhur dhe pastrimi i rregullt i veglës.

Vajosja

Nuk nevojitet lubrifikim për produktin.

Pastrimi

- Mbajini vrimat e ajrosjes dhe këmbëzën e çelësit të pastër dhe pa materiale të huaja.
- Pastrojeni veglën periodikisht me leckë të butë dhe mundësisht pas çdo përdorimi.

AKSESORË OPSIONALE

⚠️KUJDES: Këta aksesorë ose shtojca rekomandohen për përdorim me veglën Makita të përcaktuar në këtë manual. Përdorimi i aksesorëve apo shtojcave të tjera ndryshe nga këto mund të përbëjë rrezik lëndimi. Aksesorët ose shtojcat përdorini vetëm për qëllimin e tyre të përcaktuar.

Nëse keni nevojë për më shumë të dhëna në lidhje me aksesorët, pyesni qendrën vendore të shërbimit të Makita-s.

- Hundëza
- Ruli me presion
- Kruajtësja
- Bateri dhe ngarkues origjinal Makita

SHËNIM: Disa artikuj të listës mund të përfshihen në paketën e veglës si aksesorë standardë. Ato mund të ndryshojnë nga njëri shtet në tjetrin.

ПРЕДУПРЕЖДЕНИЕ

- За ползватели в Европа:
Това изделие може да се използва от деца на възраст от 8 или повече години и от хора с намалени физически или умствени възможности, или без опит и знания, ако те са под надзор относно безопасното използване на изделието и разбират възможните опасности. Децата не трябва да си играят с изделието. Почистването и техническото обслужване от потребителя не трябва да се извършват от деца без надзор.
- За ползватели в зони извън Европа:
Това изделие не е предназначено за използване от лица (вкл. деца) с намалени физически, сетивни или умствени способности или без нужния опит и познания, ако те не са наблюдавани или инструктирани за използването на изделието от човек, който отговаря за тяхната безопасност. Децата трябва да бъдат наблюдавани, за да се гарантира, че не си играят с инструмента.
- Вижте глава „ТЕХНИЧЕСКО ОБСЛУЖВАНЕ“ за подробности за мерките за безопасност по време на техническо обслужване от потребителя.
- Ако изделието не се използва внимателно, може да избухне пожар, затова
 - бъдете внимателни, когато използвате изделието на места с наличие на запалими материали;
 - не работете с него дълго време на едно и също място;
 - не го използвайте в експлозивна атмосфера;
 - имайте предвид, че топлината може да се предаде на запалими материали, които не са в ползрението ви;
 - след употреба поставяйте изделието на поставката му и го оставете да се охлади, преди да го приберете;
 - не оставайте изделието без надзор, когато е включено.

Това изделие се захранва с батерии. Акумулаторната батерия се зарежда, когато е извадена от изделието.

- Вижте глава „СПЕЦИФИКАЦИИ“ за типовото обозначение на батерията.
- Вижте раздел „Поставяне и изваждане на акумулаторната батерия“ за начина на поставяне и изваждане на батерията.
- При изхвърляне на акумулаторната батерия я извадете от изделието и я изхвърлете на подходящо място. Спазвайте местните разпоредби за изхвърляне на акумулаторни батерии.
- Ако изделието няма да се използва продължително време, батерията трябва да се извади от него.
- Не давайте на късо акумулаторната батерия.

СПЕЦИФИКАЦИИ

Модел:	DHG180	DHG181
Номинално напрежение	Постоянно напрежение 18 V	
Температура	550 °C	Околна температура – 550 °C
Дебит на въздуха	200 л/мин	1: 120 л/мин 2: 200 л/мин
Размери (Д x Ш x В) с BL1860B	168 мм x 79 мм x 251 мм	173 мм x 79 мм x 255 мм
Нето тегло	1,0 – 1,3 кг	1,0 – 1,4 кг

- Поради нашата непрекъсната научно-развойна дейност посочените тук спецификации могат да бъдат променени без предизвестие.
- Спецификациите и акумулаторните батерии може да са различни в различните държави.
- Теглото може да се различава в зависимост от принадлежността(ите), включително акумулаторната батерия. Най-леката и най-тежката комбинация в съответствие с процедурата на ЕРТА 01/2014 са показани в таблицата.

Приложима акумулаторна батерия и зарядно устройство

Акумулаторна батерия	BL1815N / BL1820B / BL1830B / BL1840B / BL1850B / BL1860B
Зарядно устройство	DC18RC / DC18RD / DC18RE / DC18SD / DC18SE / DC18SF / DC18SH

- Някои от акумулаторните батерии и зарядните устройства, посочени по-горе, може да не са налични в зависимост от региона на местоживеене.

▲ ПРЕДУПРЕЖДЕНИЕ: Използвайте само посочените по-горе акумулаторни батерии и зарядни устройства. Използването на други акумулаторни батерии и зарядни устройства може да причини нараняване и/или пожар.

Символи

По-долу са описани символите, които може да се използват за тази машина. Задължително е да се запознаете с техните значения, преди да пристъпите към работа.



Предупреждение



Не използвайте пистолета за горещ въздух по време на дъжд и не го оставяйте на открито, когато вали.



Прочетете ръководството за експлоатация.



Горещи повърхности – Изгаряния на пръстите или ръцете.



Само за страни от ЕС
Поради наличието на опасни компоненти в оборудването отпадъците от електрическо и електронно оборудване, акумулатори и батерии може да имат отрицателно въздействие върху околната среда и човешкото здраве.

Не изхвърляйте електрически и електронни уреди или батерии с битовите отпадъци!

Съгласно Европейската директива за отпадъците от електрическо и електронно оборудване и акумулатори и батерии и отпадъци от акумулатори и батерии и нейното адаптиране към националното законодателство, отпадъците от електрическо и електронно оборудване, батерии и акумулатори трябва да се събират отделно и да се доставят до отделен събирателен пункт за отпадъци, функциониращ съгласно наредбите за опазване на околната среда.

Това е указано чрез символ на зачертана с кръст кофа на колелца, поставен върху оборудването.

Предназначение

Този акумулаторен пистолет за горещ въздух е предназначен за различни приложения, изискващи загряване, като свиване под въздействието на топлината на термосвиваеми опаковки или изолиращи тръбички, запояване или разпояване на електронни компоненти, отлепване на самозалепващи се ленти или стикери, разхлабване на ръждясала гайка или болт, оформяне на пластмасови части, изсушаване, стопяване, размразяване и т.н.

ПРЕДУПРЕЖДЕНИЯ ЗА БЕЗОПАСНОСТ

Общи предупреждения за безопасност при работа с електрически инструменти

▲ ПРЕДУПРЕЖДЕНИЕ: Прочетете всички предупреждения, инструкции, илюстрации и спецификации за безопасността, предоставени с този електрически инструмент. При непазване на изброените по-долу инструкции има опасност от токов удар, пожар и/или тежко нараняване.

Запазете всички предупреждения и инструкции за справка в бъдеще.

Терминът "електрически инструмент" в предупрежденията се отнася за вашия инструмент (с кабел за включване в мрежата) или работещ на батерии (безжичен) електрически инструмент.

Безопасност в работната зона

1. **Поддържайте работната зона чиста и добре осветена.** Безпорядъкът и тъмнината предизвикват злополуки.
2. **Не работете с електрически инструменти във взривоопасна среда, например при наличие на леснозапалими течности, газове или прах.** Електрическите инструменти произвеждат искри, които могат да запалят прах или изпарения.
3. **Когато работите с електрически инструмент, дръжте децата и наблюдателите настрана.** Разсейването може да доведе до загуба на контрол.

Електрическа безопасност

1. **Щепселът на електрическия инструмент трябва да съответства на контакта. В никакъв случай не правете промени по щепсела. Не използвайте адаптери за щепсела при работа със заземени електрически инструменти.** Непромененият щепсел и съответстващият контакт намаляват риска от електрически удар.
2. **Избягвайте допир на тялото до заземени повърхности като тръби, радиатори, стелаж и хладилници.** Има по-голяма опасност от електрически удар, ако тялото ви е заземено.
3. **Не излагайте електрическите инструменти на дъжд и влага.** Проникването на вода в инструмента увеличава риска от електрически удар.
4. **Не опъвайте охраняващия кабел. Никога не носете инструмента за кабела и не дърпайте кабела, за да го изключите от контакта.** Пазете кабела от топлина, масло, остри ръбове и подвижни части. Повреденият или усукан кабел увеличава риска от електрически удар.

5. Когато работите с електрически инструмент на открито, ползвайте удължител за работа на открито. Ползването на кабел за работа на открито намалява риска от електрически удар.
6. Ако се налага да работите на влажно място, ползвайте захранване със защита против остатъчен ток на разряд (RCD). Ползването на RCD намалява риска от електрически удар.
7. Електрическите инструменти могат да създадат електромагнитни полета (EMF), които не са вредни за потребителя. Тези, които използват сърдечни стимулатори и други подобни медицински устройства обаче, трябва да се свържат с производителя на тяхното устройство и/или с лекар за съвет, преди да работят с този електрически инструмент.
9. Когато използвате електрически инструменти, винаги носете защитни очила, за да предпазите очите си от нараняване. Очилата трябва да съответстват на ANSI Z87.1 в САЩ, EN 166 в Европа или AS/NZS 1336 в Австралия/Нова Зеландия. Освен това, в Австралия/Нова Зеландия има законово изискване за носене на маска за защита на лицето.

Лична безопасност

1. Бъдете бдителни, внимавайте какво правите и се уповавайте на здравия разум при работа с електрически инструменти. Не работете с електрически инструменти под влиянието на алкохол, наркотици или лекарства. Секунда невнимание при работа с електрически инструмент може да доведе до тежка телесна повреда.
2. Използвайте лични предпазни средства. Винаги носете предпазни средства за очите. Защитното оборудване като маска против прах, безопасни обувки, които не се пързаят, твърда шапка или защита против топлина, прилагани при подходящи условия, намаляват риска от нараняване.
3. Не допускайте неочаквано стартиране. Уверете се, че ключът е в положение "Изключено", преди да свържете захранването и/или батериите, когато вземате или носите инструмента. Носенето на електрически инструменти с пръст, поставен на прекъсвача, и включването на инструменти с включен прекъсвач предизвикват злополуки.
4. Преди да включите инструмента, махнете всички ключове, ползвани за регулиране. Ключ, който е останал закрепен за въртяща се част на електрически инструмент, може да причини тежка телесна повреда.
5. Не се пресягайте. По всяко време стойте стабилно на краката си. Така ще можете да контролирате по-лесно електрически инструмент в неочаквани ситуации.
6. Носете подходящо облекло. Не носете широки дрехи или бижута. Дръжте косата и облеклото си далеч от движещи се части. Широките дрехи, бижутата и дългата коса могат да бъдат захванати от движещите се части.
7. Ако има устройства за улавяне и отвеждане на праха, уверете се, че са свързани и се използват правилно. Ползването на прахуловител може да намали опасностите, свързани с праха.
8. Не позволявайте на увереността ви, придобита от честото използване на инструменти, да доведе до самоувереност и пренебрегване на принципите за безопасна работа с инструмента. Невнимателните действия могат да причинят сериозно нараняване в рамките на части от секундата.

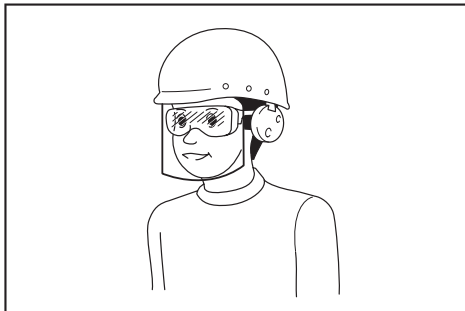

Работодателят е длъжен да наложи използването на подходящи предпазни средства от операторите на инструментите и всички лица, намиращи се непосредствено в работната зона.

Ползване и грижи за електрическите инструменти

1. Никога не насилвайте електрическите инструменти. Ползвайте инструмент, предназначен за съответната цел. С правилния инструмент ще свършите работа по-добре и безопасно, със скоростта, за която е предназначен.
2. Не ползвайте електрическия инструмент, ако не може да се включи или изключи от прекъсвача. Инструмент, който не може да се включва и изключва от прекъсвача, е опасен и трябва да се ремонтира.
3. Изключете щепсела от контакта и/или извадете батерията, ако може да се сваля, от електрическия инструмент преди регулиране, смяна на принадлежности или прибиране за съхранение. Тези превантивни предпазни мерки намаляват риска от неволно включване на електрическия инструмент.
4. Съхранявайте електрическите инструменти извън обсега на деца и не позволявайте на лица, които не са запознати с инструмента или с настоящото ръководство, да работят с тях. В ръцете на необучени потребители електрическите инструменти са опасни.
5. Поддръжка на електрически инструменти и принадлежности. Проверете за изкривени или заяли подвижни части, повредени части и други обстоятелства, които могат да повлияят върху работата на инструмента. В случай на повреда на електрическия инструмент трябва да го ремонтирате, преди да го ползвате. Много злополуки се дължат на лоша поддръжка на инструментите.
6. Поддържайте режещите инструменти заточени и чисти. Вероятността правилно поддържаните инструменти за рязане с остри ръбове да заядат а по-малка, а и по-лесно се контролират.

7. **Ползвайте електрическия инструмент, принадлежностите и накрайниците в съответствие с настоящото ръководство, като вземате предвид работните условия и работата, която трябва да се свърши.** Ползването на инструментите за работа, за която не са предназначени, може да доведе до опасна ситуация.
8. **Поддържайте ръкохватките и повърхностите за хващане сухи, чисти и без масло или грес.** Хлъзгавите дръжки и повърхности за хващане не позволяват безопасна работа и управление на инструмента при неочаквани ситуации.
9. **Когато използвате инструмента, не носете платнени работни ръкавици, които могат да бъдат захванати.** Захващането на платнени работни ръкавици от движещите се части може да доведе до нараняване.

Ползване и грижа за акумулаторните батерии

1. **Презареждайте само със зарядното устройство, което е посочено от производителя.** Зарядно устройство, което е подходящо за едни акумулаторни батерии, може да създаде риск от пожар, ако се използва с други акумулаторни батерии.
2. **Използвайте електрическите инструменти само с акумулаторни батерии, конкретно предназначени за тях.** Използването на други акумулаторни батерии може да създаде риск от нараняване и пожар.
3. **Когато акумулаторните батерии не се използват, ги дръжте далече от други метални предмети като кламери, монети, ключове, пирони, винтове или други дребни такива, които могат да дадат накъсо изводите им.** Закъсяването на изводите на акумулаторна батерия може да предизвика изгаряния или пожар.
4. **При грубо манипулиране е възможно извърляне на течност от батериите; избягвайте контакт с тях.** При случайни докосване изплакнете с вода. Ако течност попадне в очите, потърсете допълнително и медицинска помощ. Извърлената от батерията течност може да предизвика възпаления или изгаряния.
5. **Не използвайте батерията или инструмента, който е повреден или променен.** Повредените или променените батерии могат да проявяват непредвидимо поведение, което може да доведе до пожар, експлозия или опасност от нараняване.
6. **Не излагайте батерията или инструмента на огън или прекомерна температура.** Излагането на огън или температура над 130°C може да доведе до експлозия.
7. **Спазвайте всички инструкции за зареждане и не зареждайте батерията или инструмента извън диапазона на температура, посочен в инструкциите.** Неправилното зареждане или при температура извън посочения диапазон може да доведе до повреда на батерията и да повиши опасността от пожар.

Сервизно обслужване

1. **Дайте вашия електрически инструмент за сервизно обслужване от квалифициран техник, който ползва само оригинални резервни части.** Така ще осигурите поддържането на безопасността на електрическия инструмент.
2. **Никога не обслужвайте повредени батерии.** Обслужването на батерии трябва да се извършва само от производителя или упълномощени фирми за обслужване.
3. **Следвайте инструкциите за смазване и за смяна на принадлежности.**

Предупреждения за безопасност при работа с акумулаторния пистолет за горещ въздух

1. **Неправилното използване на пистолета за горещ въздух може да създаде риск от пожар.**
2. **Не използвайте инструмента като сешоар.**
3. **Никога не оставяйте пистолета за горещ въздух без наблюдение, когато е включен.**
4. **Не използвайте пистолета за горещ въздух във влажна, запалима или експлозивна среда.**
5. **Преди работа проверете работната зона.** Не използвайте инструмента, ако безопасността не е потвърдена.
6. **Поддържайте достатъчна вентилация на въздуха в работната зона.** При работа с някои материали може да се образува отровен дим.
7. **Не докосвайте накрайника или прикрепената към него принадлежност, докато пистолетът за горещ въздух работи или скоро след изключването му, тъй като те може да са много горещи.** Изчакайте, докато накрайникът или принадлежността се охладят напълно.
8. **Не гледайте в накрайника на пистолета за горещ въздух, докато той работи.**
9. **Не оставяйте горещия накрайник на пистолета за горещ въздух да докосва какъвто и да е предмет или материал, който е запалим, лесно се стопява или се поврежда от топлината, когато пистолетът работи или скоро след изключването му.**
10. **Изчакайте накрайникът да се охлади достатъчно, когато го поставяте или сваляте.**
11. **След използване оставяйте инструмента прав или поставяйте нагриващия накрайник обърнат нагоре, преди да се охлади.**
12. **Винаги изключвайте пистолета за горещ въздух, разединявайте го от захранващия източник и го оставяйте да се охлади напълно, преди да го преместите или приборете.**
13. **Никога не запушвайте входния отвор за въздух и не възпрепятствайте по никакъв начин вентилацията на въздуха.** В противен случай пистолетът за горещ въздух ще се нагрее извънредно много и ще се повреди.

14. Не допускайте в крайника на пистолета за горещ въздух да попадат каквито и да е предмети. Те може да предизвикат късо съединение или прегряване.
 15. Никога не насочвайте пистолета за горещ въздух към други хора или запалими предмети.
 16. Извършвайте нагряването бавно, докато движите пистолета за горещ въздух нагоре, надолу, наляво и надясно. Не работете с него дълго време на едно и също място.
 17. Почиствайте боята от крайника, тя може да се запали.
 18. Поставете инструмента в стабилно положение, когато го използвате, докато стои изправен.
 19. Когато използвате инструмента заедно с принадлежности, уверете се, че те са здраво прикрепени към него.
 20. Използвайте оригинални принадлежности на Makita.
 21. Не използвайте инструмента като въздуходувка.
 22. Признак: Батерията е частично заредена при доставката. Батерията трябва да бъде напълно заредена, за да се гарантира захранването с батерия преди първото използване. Акумулаторната батерия трябва да бъде извадена от инструмента, за да бъде заредена.
 23. Батерията може да бъде заредена по всяко време, като това няма да съкрати нейния експлоатационен срок. Прекъсването по време на зареждане също няма да повреди батерията.
- Закъсяването на акумулаторна батерия може да доведе до протичане на много силен ток, до прегряване, до възможни изгаряния и даже до разпадане на батерията.
6. Не съхранявайте и не използвайте инструмента и акумулаторните батерии на места, където температурата може да достигне или надмине 50 °C (122 °F).
 7. Не изгаряйте акумулаторните батерии даже и ако те са сериозно повредени или напълно износени. Акумулаторната батерия може да експлодира в огън.
 8. Не забивайте пирони, не режете, не смачкавайте, не хвърляйте, не изпускате и не удяряйте в твърд предмет акумулаторната батерия. Това поведение може да предизвика пожар, прегряване или взрив.
 9. Не използвайте повредени акумулаторни батерии.
 10. Съдържащите се литиево-йонни акумулаторни батерии са обект на изискванията на законодателството за опасни стоки. При търговски превози, напр. от трети страни, спедитори, трябва да се спазват специални изисквания за опаковане и етикетирание. За подготовка на артикула, който трябва да бъде изпратен, е необходима консултация с експерт по опасните материали. Моля, спазвайте и евентуално по-подробните национални разпоредби. Запелете с лента или покрийте откритите контакти и опаковайте акумулаторната батерия по такъв начин, че да не може да се премества в опаковката.
 11. При изхвърляне на акумулаторната батерия я извадете от инструмента и я изхвърлете на подходящо място. Спазвайте местните разпоредби за изхвърляне на акумулаторни батерии.

Важни инструкции за безопасност за акумулаторната батерия

1. Преди да използвате акумулаторната батерия, прочетете всички инструкции и предупредителни маркировки на (1) зарядното устройство за батериите, (2) за батериите и (3) за използвания батериите продукт.
2. Не разглобявайте и не променяйте акумулаторната батерия. Това може да предизвика пожар, прегряване или взрив.
3. Ако мощността на машината намалее много, веднага спрете да работите. Това може да доведе до риск от прегряване, до възможни изгаряния и даже до експлозии.
4. Ако в очите ви попадне електролит, изплакнете ги с чиста вода и веднага потърсете лекарска помощ. Това може да доведе до загуба на зрението ви.
5. Не давайте на късо акумулаторните батерии:
 - (1) Не докосвайте клемите с проводими материали.
 - (2) Избягвайте съхраняването на акумулаторните батерии в контейнер с други метални предмети като пирони, монети и други подобни.
 - (3) Не излагайте акумулаторните батерии на вода или дъжд.
12. Използвайте батериите само с продуктите, определени от Makita. Поставянето на батериите към неодобрен продукт може да предизвика пожар, прегряване, взрив или изтичане на електролит.
13. Ако инструментът няма да се използва продължително време, батерията трябва да се извади от него.
14. По време на и след употреба акумулаторната батерия може да поеме топлина, която може да причини изгаряния или нискотемпературни изгаряния. Внимавайте, когато боравите с горещите акумулаторни батерии.
15. Не докосвайте клемата на инструмента веднага след употреба, тъй като е възможно да е достатъчно нагрята, за да предизвика изгаряния.
16. Не позволявайте стружки, прах или почва да полепват по клемите, отворите и каналите на акумулаторната батерия. Това може да причини загаряване, възникване на пожар, избухване и повреда на инструмента или акумулаторната батерия, което да доведе до изгаряния или телесни наранявания.

17. Освен ако инструментът поддържа използването в близост до високоволтови електропроводи, не използвайте акумулаторната батерия близо до високоволтови електропроводи. Това може да доведе до неизправност или повреда на инструмента или акумулаторната батерия.
18. Пазете батерията от деца.

ЗАПАЗЕТЕ НАСТОЯЩИТЕ ИНСТРУКЦИИ.

⚠ВНИМАНИЕ: Използвайте само оригинални акумулаторни батерии на Makita. При използване на различни от акумулаторните батерии на Makita или стари акумулаторни батерии може да се получи пръскане на акумулаторната батерия, което да доведе до пожар, нараняване или повреда. Това също ще анулира гаранцията на Makita за инструмента и зарядното устройство Makita.

Съвети за поддържане на максимално дълъг живот на акумулаторните батерии

1. Зареждайте акумулаторните батерии, преди те да са се разредили напълно. Когато забележите, че мощността на инструмента намалява, винаги спирайте работата с инструмента и заредете акумулаторната батерия.
2. Никога не презареждайте напълно заредена акумулаторна батерия. Презарядът скъсява експлоатационния живот на батерията.
3. Зареждайте акумулаторната батерия при стайна температура от 10 °C – 40 °C (50 °F – 104 °F). Оставете загрятите акумулаторни батерии да се охладят, преди да ги зареждате.
4. Когато не използвате акумулаторната батерия, извадете я от инструмента или зарядното устройство.
5. Заредете акумулаторната батерия, ако не сте го използвали дълъг период от време (повече от шест месеца).

СПИСЪК НА СЪДЪРЖАНИЕТО НА ОПАКОВКАТА

Проверете дали опаковката съдържа изброените по-долу компоненти.

- 1 акумулаторен пистолет за горещ въздух
- 1 комплект принадлежности (някои принадлежности може да не са необходими в зависимост от целта ви.)
- 1 ръководство за експлоатация

ЗАБЕЛЕЖКА: При липсващи или повредени части, моля, свържете се с търговеца.

ОПИСАНИЕ НА ЧАСТИТЕ

► Фиг.1

1	Нагряващ накрайник	2	Преден капак
3	Деблокиращ пост	4	Пусков прекъсвач
5	Бутон за заключване	6	Светодиодна светлина
7	Кука	8	Бутон за освобождаване на куката
9	Превключвател за дебита на въздуха (1/2)	10	Регулатор на температурата

СГЛОБЯВАНЕ

Прикрепване и сваляне на принадлежности







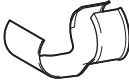
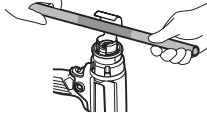

Пистолетът за горещ въздух може да се използва със или без принадлежност в зависимост от целта на нагряването.

Прикрепване на принадлежността

- Изберете подходящия накрайник в зависимост от приложението, за което използвате нагряването.
- Натиснете края за монтиране на накрайника към нагряващия накрайник.

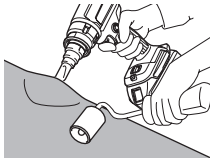
МОНТИРАНЕ НА ПРАВИЛНАТА ПРИНАДЛЕЖНОСТ (АКО Е НЕОБХОДИМА)

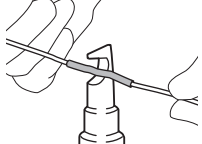
Форма и описание	Пример
<p>Накрайник, който предпазва стъклата Предпазва прозорците при работа по черчеветата</p> 	<p>Изушаване на маджуна по черчеветата</p> <p>Премахване на маджуна от черчеветата с помощта на скрепера (допълнителна принадлежност)</p> 
<p>Накрайник с широк отвор За разпределяне на нагряването върху по-широка зона</p> 	<p>Термоопаковки с термосвиваеми слоеве</p> 

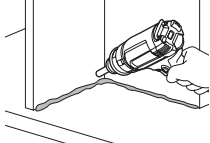
Форма и описание	Пример
Накрайник с рефлектор 	<p>Свиване под въздействието на топлината на термосвиваеми изолиращи тръбички</p> <p>Огъване на гумени тръби</p> 
Редукционен накрайник За концентриране на нагряването върху малка зона 	<p>Сваляне на боя със скрепера (допълнителна принадлежност)</p> 
Накрайник за запелване с припокриване (допълнителна принадлежност) 	<p>Запелване на крпки върху винилов лист с притискащата ролка (допълнителна принадлежност)</p> 
Рефлектор за ръкави за запелване (допълнителна принадлежност) 	<p>Свиване под въздействието на топлината на термосвиваеми изолиращи тръбички</p> 
Накрайник за запелване (допълнителна принадлежност) 	<p>За концентриране на нагряването върху малка зона</p> 

▲ПРЕДУПРЕЖДЕНИЕ: Преди да прикрепите принадлежностите, уверете се, че електрическият инструмент е изключен и акумулаторната батерия е извадена от него. Прикрепването на принадлежност при включен инструмент или поставена акумулаторна батерия може да създаде риск от инциденти.

▲ПРЕДУПРЕЖДЕНИЕ: Уверете се, че сте прикрепили здраво принадлежностите. В противен случай те може да паднат внезапно и да причинят нараняване от изгаряне.

Сваляне на принадлежността

Завъртете предния капак в посока на стрелката, показана на илюстрацията, принадлежността ще се извади. Това ще ви позволи да демонтирате накрайниците, докато все още са горещи.

► Фиг.2

▲ПРЕДУПРЕЖДЕНИЕ: Не докосвайте принадлежността прикрепена към пистолета за горещ въздух или извадена от него непосредствено след употреба. При изваждане на принадлежността внимавайте да не падне върху човек или животни. Приставката на накрайника се нагорещява много силно след употреба и създава риск от нараняване от изгаряне.

▲ПРЕДУПРЕЖДЕНИЕ: При изваждане на принадлежността внимавайте да не падне върху повърхност, която е запалима или лесно се стопява. Приставката на накрайника се нагорещява много силно след употреба и създава риск от пожар или стопяване на повърхността.

▲ПРЕДУПРЕЖДЕНИЕ: Използвайте оригиналните принадлежности, включени в оригиналната опаковка или предоставени от търговеца или от сервизен център. Използването на неподходяща или дефектна принадлежност може да доведе до протичане на горещ въздух в обратна посока, който да повреди инструмента и да създаде опасност.

Поставяне и изваждане на акумулаторната батерия

▲ВНИМАНИЕ: Винаги изключвайте инструмента преди поставяне или изваждане на акумулаторната батерия.

▲ВНИМАНИЕ: Когато инсталирате или изваждате акумулаторната батерия, дръжте здраво инструмента и акумулаторната батерия. Ако не държите здраво инструмента и акумулаторната батерия, те могат да се изплъзнат от ръцете ви и да доведат до повреждане на инструмента и акумулаторната батерия или нараняване.

► Фиг.3: 1. Червен индикатор 2. Бутон 3. Акумулаторна батерия

За да извадите акумулаторната батерия, я плъзнете извън инструмента, плъзгайки същевременно бутона в предната част на акумулаторната батерия.

За да поставите акумулаторната батерия, изравнете езичето на акумулаторната батерия с жлеба в корпуса и го плъзнете на мястото му. Придвижвайте я по протежението на жлеба, докато не се намести с леко щракване. В случай че виждате червения индикатор, както е показано на фигурата, тя не е фиксирана напълно на мястото си.

▲ВНИМАНИЕ: Винаги вмъквайте акумулаторната батерия докрай, така че червеният индикатор да се скрие. В противен случай тя може неволно да изпадне от инструмента, което може да нарани вас или някого около вас.

▲ВНИМАНИЕ: Не инсталирайте акумулаторната батерия със сила. Ако батерията не се движи свободно, тя не е била поставена правилно.

РАБОТА

ЗАБЕЛЕЖКА: При първото използване на пистолета за горещ въздух от накрайника може да излиза малко дим. Това е нормално и скоро ще спре.

Включване и изключване

Включване

- Натиснете деблокиращия лост надолу и натиснете пусковия прекъсвач, за да включите инструмента.
- Натиснете с палеца си бутона за заключване от лявата страна, за да продължи инструментът да работи.

Изключване

- За спиране освободете пусковия прекъсвач.
- За да изключите инструмента от заключеното положение, натиснете докрай пусковия прекъсвач, за да го освободите. За спиране освободете пусковия прекъсвач.

► **Фиг.4:** 1. Деблокиращ лост 2. Пусков прекъсвач 3. Бутон за заключване

Задаване на температурата (DHG181)

Температурата може да се настрои чрез завъртане на регулатора на температурата. По регулатора има маркировки от 1 (най-ниска температура) до 6 (най-висока температура).

Регулирайте до температура, подходяща за съответното приложение. Следващата таблица съдържа препоръчвани настройки за различни приложения.

Настройка	Приложения
1 (Околна температура)	Охлаждане на горещите части.
	Охлаждане на машините преди смяна на накрайника.
2 – 6	Изушаване на боя и лак.
	Премахване на стикери.
	Нанасяне и премахване на вакса.
	Термосвиване на PVC опаковки и изолиращи тръбички.
	Размразяване на замръзнали тръби.
	Залепване на пластмаса.
Огъване на пластмасови тръби и листове.	

Настройка на дебита на въздуха (DHG181)

Дебитът на въздуха може да се регулира чрез преместване на съответния превключвател в положение 1 или 2.

► **Фиг.5:** 1. Превключвател за дебита на въздуха (1/2)

Използване на инструмента, докато стои изправен

Този инструмент може да бъде използван в изправено положение или с изправен нагоре нагриващ накрайник, както е показано на фигурата.

Когато използвате инструмента, докато стои изправен, включете превключвателя и след това натиснете бутона за заключване, за да продължи инструментът да работи.

► **Фиг.6**

▲ПРЕДУПРЕЖДЕНИЕ: Използвайте инструмента само в показаните позиции. Изключете превключвателя, преди да оставите инструмента в други позиции.

▲ВНИМАНИЕ: Поставяйте инструмента в стабилно положение, когато го използвате, докато стои изправен. Когато използвате инструмента на нестабилно място или на място под наклон, той може да падне и да причини нараняване.

Охлаждане

По време на използване нагриващият накрайник и принадлежностите се нагорещават много силно. Оставете ги да се охладят, преди да преместите или да приберете инструмента.

▲ВНИМАНИЕ: След използване не докосвайте накрайника, докато не се охлади.

▲ВНИМАНИЕ: Не напускате работната зона, докато инструментът не се охлади. Внимавайте за признаци за скрит пожар. Оставете инструмента да се охлади, след това го почистете и го приберете на закрито, далеч от достъп на деца.

ФУНКЦИОНАЛНО ОПИСАНИЕ

Светодиодна светлина

▲ВНИМАНИЕ: Не гледайте директно в светлинния източник.

Натиснете пусковия прекъсвач, за да включите лампата. Лампата свети, докато пусковият прекъсвач е натиснат. Лампата се самоизключва около 10 секунди след отпускане на пусковия прекъсвач.

ЗАБЕЛЕЖКА: Използвайте суха кърпа, за да изчистите поленналата по лупата на лампата мръсотия. Внимавайте да не надраскате лупата на лампата, тъй като това ще влоши осветяването.

Кука

Куката ви дава възможност да окачите инструмента на избрано от вас място.

1. Натиснете бутона за освобождаване на куката.
 2. Завъртете куката навън.
- **Фиг.7:** 1. Бутон за освобождаване на куката
2. Кука

За да приберете куката, завъртете я в първоначалното ѝ положение и след това я натиснете към инструмента, докато щракне.

► **Фиг.8**

Система за защита на инструмента /акумулаторната батерия

Инструментът е съоръжен със система за защита на инструмента/акумулаторната батерия. Тази система автоматично прекъсва захранването към електромотора, за да осигури по-дълъг живот на инструмента и акумулаторната батерия. Инструментът ще спре автоматично по време на работа, ако инструментът или батерията са поставени в едно от следните условия. В някои случаи, индикаторите ще светнат.

Защита срещу прекомерно разреждане

Когато батериите са разреждени, инструментът автоматично спира. Ако инструментът не работи дори при задействане на ключовете му, извадете батериите от инструмента и ги заредете.

Защити срещу други причини

Предпазната система е предназначена и за други причини, които може да повредят инструмента, и позволява автоматичното спиране на инструмента. Изпълнете всички следващи стъпки, за да отстраните причините, когато инструментът е прекъснал временно или спре по време на работа.

1. Изключете инструмента и след това отново го включете.
2. Заредете батерията(ите) или я/ги заменете със заредена(и) батерия(и).
3. Оставете инструмента и батерията(ите) да изстинат.

Ако не бъде постигнато подобрение чрез връщане на предпазната система в изходно положение, се свържете с местния сервизен център на Makita.

Индикация на оставащия капацитет на акумулаторната батерия

Само за акумулаторни батерии с индикатор

► **Фиг.9:** 1. Светлинни индикатори 2. Бутон за проверка

Натиснете бутона за проверка на акумулаторната батерия за показване на оставащия заряд на батерията. Светлинните индикатори ще светнат за няколко секунди.

Светлинни индикатори			Оставащ заряд на батерията
Свети	Изкл.	Мига	
			75% до 100%
			50% до 75%
			25% до 50%
			0% до 25%
			Заредете батерията.
			Батерията може да не работи правилно.

ЗАБЕЛЕЖКА: В зависимост от условията на употреба и околната температура е възможно показанията леко да се различават от действителния капацитет.

ЗАБЕЛЕЖКА: Първият (краен ляв) светлинен индикатор ще мига, когато системата за защита на батерията функционира.

ПОДДРЪЖКА

⚠ВНИМАНИЕ: Преди да проверявате или извършвате поддръжка на инструмента, се уверете, че той е изключен и акумулаторната батерия е извадена.

БЕЛЕЖКА: Не използвайте бензин, нафта, разреждител, спирт и др. подобни. Това може да причини обезцветяване, деформация или пукнатини.

За да се поддържа БЕЗОПАСНОСТТА и НАДЕЖДНОСТТА на продукта, ремонтите, поддръжката или регулирането трябва да се извършват от упълномощен сервиз или фабрични сервизни центрове на Makita, като винаги трябва да използвате резервни части от Makita.

Инструментът е конструиран така, че да работи дълго време при минимална поддръжка. Постоянната задоволителна работа на инструмента зависи от правилните грижи и редовното му почистване.

Смазване

Не е необходимо този продукт да бъде смазан.

Почистване

- Поддържайте вентилационните отвори и пусковия прекъсвач чисти и без наличие на чужди материали.
- Почиствайте периодично инструмента с мека кърпа, за предпочитане след всяко използване.

ДОПЪЛНИТЕЛНИ АКСЕСОАРИ

⚠ ВНИМАНИЕ: Препоръчва се използването на тези аксесоари или накрайници с вашия инструмент Makita, описан в настоящото ръководство. Използването на други аксесоари или накрайници може да доведе до опасност от телесни повреди. Използвайте съответния аксесоар или накрайник само по предназначение.

Ако имате нужда от помощ за повече подробности относно тези аксесоари, се обърнете към местния сервизен център на Makita.

- Накрайник
- Притискаща ролка
- Скрепер
- Оригинална акумулаторна батерия и зарядно устройство на Makita

ЗАБЕЛЕЖКА: Някои артикули от списъка може да са включени в комплекта на инструмента, като стандартни аксесоари. Те може да са различни в различните държави.

UPOZORENJE

- Za korisnike u Europi:
Ovaj uređaj mogu upotrebljavati djeca u dobi od 8 i više godina i osobe sa smanjenim fizičkim ili mentalnim sposobnostima ili s nedovoljnim iskustvom i znanjem ako pod nadzorom rukuju uređajem na siguran način i razumiju moguće opasnosti. Djeci je zabranjeno igranje uređajem. Djeci je zabranjeno čistiti i provoditi korisničko održavanje bez nadzora.
- Za korisnike izvan Europe:
Ovaj uređaj ne smiju upotrebljavati osobe (uključujući djecu) sa smanjenim fizičkim, osjetilnim ili mentalnim sposobnostima ili s nedovoljnim iskustvom i znanjem, osim ako su pod nadzorom ili su dobile upute za rukovanje uređajem od osobe odgovorne za njihovu sigurnost. Djeca moraju biti pod nadzorom kako biste se uvjerali da se ne igraju s uređajem.
- U poglavlju „ODRŽAVANJE” potražite odgovarajuće informacije o mjerama opreza tijekom korisničkog održavanja.
- Ako se uređajem pažljivo ne rukuje, može doći do požara pa zato
 - budite oprezni prilikom upotrebe uređaja na mjestima na kojima ima zapaljivih materijala;
 - nemojte uređaj dugo primjenjivati na istom mjestu;
 - nemojte ga upotrebljavati u prisutnosti eksplozivne atmosfere;
 - budite svjesni da se toplina može provesti do zapaljivih materijala koji su izvan pogleda;
 - uređaj postavite na njegovo postolje i pustite da se ohladi prije skladištenja;
 - uređaj nemojte ostavljati bez nadzora kada je uključen.

Ovo je uređaj koji radi na baterije. Baterijski se uložak puni kada je skinut s uređaja.

- U poglavlju „SPECIFIKACIJE” potražite referencu o vrsti baterije.
- U odjeljku „Postavljanje ili uklanjanje baterijskog uložka” potražite upute za uklanjanje ili postavljanje baterije.
- Kada odlažete baterijski uložak u otpad, uklonite ga iz uređaja i zbrinite na sigurnom mjestu. Pridržavajte se lokalnih zakonskih propisa za zbrinjavanje baterija.
- Ako se uređaj ne upotrebljava dulje vrijeme, bateriju morate ukloniti iz uređaja.
- Nemojte kratko spajati baterijski uložak.

SPECIFIKACIJE

Model:	DHG180	DHG181
Nazivni napon	DC 18 V	
Temperatura	550 °C	Temperatura okoline – 550 °C
Volumen zraka	200 l/min	1: 120 l/min 2: 200 l/min
Dimenzije (D x Š x V) uz BL1860B	168 mm x 79 mm x 251 mm	173 mm x 79 mm x 255 mm
Neto težina	1,0 – 1,3 kg	1,0 – 1,4 kg

- Zahvaljujući našem stalnom programu razvoja i istraživanja, navedene specifikacije podložne su promjenama bez obavijesti.
- Specifikacije i baterije mogu se razlikovati među državama.
- Težina se može razlikovati ovisno o opremi, uključujući baterijski uložak. Najlakša i najteža kombinacija, sukladno postupku EPTA 01/2014, prikazane su u nastavku.

Odgovarajući baterijski uložak i punjač





Baterija	BL1815N / BL1820B / BL1830B / BL1840B / BL1850B / BL1860B
Punjač	DC18RC / DC18RD / DC18RE / DC18SD / DC18SE / DC18SF / DC18SH

- Neki od navedenih baterijskih uložaka i punjača možda neće biti dostupni ovisno o regiji u kojoj se nalazite.

⚠ UPOZORENJE: Upotrebljavajte samo navedene baterijske uloške i punjače. Upotreba bilo koje druge vrste baterijskih uložaka i punjača može prouzročiti ozljede i/ili požar.

Simboli

U nastavku su prikazani simboli koji se upotrebljavaju za opremu. Prije korištenja provjerite jeste li razumjeli njihovo značenje.

	Upozorenje
	Puhalo vrućeg zraka nemojte upotrebljavati kada kiši ili ga ostaviti na otvorenom dok kiši.
	Pročitajte priručnik s uputama.
	Vruća površina – opasnost od opekлина po prstima ili šakama.
	Samo za države EU Zbog prisutnosti opasnih komponenti u opremi, otpadna električna i elektronička oprema, akumulatori i baterije i mogu imati negativan učinak na okoliš i ljudsko zdravlje. Nemojte odlagati električne i elektroničke uređaje ili baterije s ostalim kućanskim otpadom! U skladu s Europskom direktivom o otpadnoj električnoj i elektroničkoj opremi, o akumulatorima i baterijama te o otpadnim akumulatorima i baterijama, i njoj prilagodbi nacionalnim zakonima, otpadna električna oprema, baterije i akumulatori trebali bi se pohranjivati zasebno i isporučivati u odvojena sabirna mjesta za komunalni otpad, koja postupaju u skladu s uredbama o zaštiti okoliša. To je naznačeno simbolom prekrizene kante za otpad na kotačima koja je postavljena na opremi.

Namjena

Akumulatorsko puhalo vrućeg zraka napravljeno je za različite primjene zagrijavanja kao što je sakupljanje toplinom omota ili cijevi koje se sakupljaju toplinom, lemljenje ili odlemljivanje elektroničkih komponentni, odljepljivanje samoljepivih traka ili naljepnica, otpuštanje zadržale matice ili vijka, oblikovanje plastičnih dijelova, sušenje, topljenje, odleđivanje itd.

SIGURNOSNA UPOZORENJA

Opća sigurnosna upozorenja za električne ručne alate

⚠ UPOZORENJE: Pročitajte sva sigurnosna upozorenja, upute, ilustracije i specifikacije priložene uz ovaj električni ručni alat. Nepridržavanje svih uputa navedenih u nastavku može rezultirati strujnim udarom, požarom i/ili ozbiljnim ozljedama.

Sačuvajte sva upozorenja i upute radi kasnijeg korištenja.

Pojam „električni alat“ u upozorenjima odnosi se na električni (kabelski) alat uključen u struju ili na bežične električne alate (na baterije).

Sigurnost radnog područja

1. **Držite radno područje čisto i uredno.** U neredu i mraku radna su područja izloženija nezgodama.
2. **Nemojte raditi s električnim alatima u eksplozivnim uvjetima, kao npr. u prisutnosti zapaljivih tekućina, plinova ili prašine.** Električni alati stvaraju iskre koje mogu zapaliti prašinu ili pare.
3. **Tijekom korištenja električnog alata držite podalje djecu i ostale osobe.** Ako vas ometaju možete izgubiti kontrolu.

Električna sigurnost

1. **Utikači uređaja moraju odgovarati utičnici. Ni na koji način ne vršite izmjene na utikaču. Nemojte koristiti adapterske utikače s uzemljenim električnim alatima.** Neizmijenjeni utikači i odgovarajuće utičnice smanjuju rizik od električnog udara.
2. **Izbjegavajte kontakt tijela s uzemljenim površinama kao što su cijevi, radijatori, štednjaci i hladnjaci.** Ako je vaše tijelo uzemljeno, opasnost od električnog udara je veća.
3. **Ne izlažite električne alate kiši ili mokrim uvjetima.** Voda koja ulazi u električni alat povećava opasnost od električnog udara.
4. **Nemojte pogrešno koristiti kabel. Nikada ne koristite kabel za nošenje, povlačenje ili isključivanje utikača iz utičnice. Držite kabel podalje od izvora topline, ulja, oštrih rubova ili pomičnih dijelova.** Oštećeni ili zapetljani kabeli povećavaju opasnost od električnog udara.
5. **Kada električnim uređajem radite na otvorenom, koristite samo produžni kabel odobren za uporabu na otvorenom.** Korištenje kabela prikladnog za uporabu na otvorenom smanjuje rizik od električnog udara.
6. **Ako je korištenja električnog alata u vlažnom mjestu neizbježno, koristite zaštitno napajanje pomoću uređaja za rezidualni napon(RCD).** Korištenje RCD-a smanjuje opasnost od električnog udara.
7. **Električni alat može proizvesti elektromagnetska polja (EMP) koja nisu štetna za korisnika.** Međutim, korisnici pejsmejkera i sličnih medicinskih uređaja trebaju se posavjetovati s proizvođačem uređaja i/ili liječnikom prije rada s električnim alatom.

Osobna sigurnost

1. **Budite na oprezu, gledajte što radite i koristite zdrav razum prilikom rada s električnim alatom. Ne koristite uređaj ako ste umorni ili pod utjecajem droga, alkohola ili lijekova.** Trenutak nepažnje kod uporabe električnih alata može dovesti do ozbiljnih ozljeda.
2. **Koristite se osobnom zaštitnom opremom. Uvijek nosite zaštitu za oči.** Zaštitna oprema, poput maske za prašinu, protuklizne zaštitne obuće, kacige ili štitnika za uši, korištena u odgovarajućim uvjetima smanjuje mogućnost tjelesnih ozljeda.
3. **Spriječite nenamjerno uključivanje. Prije priključivanja na izvor napajanja i/ili bateriju, podizanja ili nošenja alata, provjerite je li sklopka u isključenom položaju.** Nošenje električnog alata s prstom na uključno-isključnoj sklopki ili aktiviranje električnih alata s uključno-isključnom sklopkom u uključenom položaju prilikom nezgode.

4. **Uklonite sve ključeve za prilagođavanje ili vijčane ključeve prije uključivanja napajanja alata.** Alat ili ključ koji se nalaze u rotirajućem dijelu uređaja mogu dovesti do ozljede.
5. **Ne približavajte se previše. U svakom trenutku imajte odgovarajući oslonac i održavajte ravnotežu.** Ovo omogućuje bolju kontrolu električnog alata u neočekivanim situacijama.
6. **Odjenite se ispravno. Ne nosite široku odjeću ili nakit.** Držite kosu i odjeću dalje od pomičnih dijelova. Široku odjeću, nakit ili dugu kosu mogu zahvatiti pomični dijelovi.
7. **Ako uređaji imaju predviđeni priključak za usisavanje prašine i prikupljanje sadržaja, provjerite jesu li ispravno povezani i koriste li se pravilno.** Korištenje uređaja za prikupljanje prašine može smanjiti opasnosti povezane s prašinom.
8. **Nemojte postati previše sigurni u sebe i zane-mariti načela sigurnosti alata zbog toga što često koristite alat i upoznati ste s načinom na koji radi.** Neoprezni postupak može u sekundi prouzročiti tešku ozljedu.
9. **Uvijek nosite zaštitne naočale kako biste zaštitili oči od ozljeđivanja električnim uređajima. Naočale moraju biti u skladu s normom ANSI Z87.1 u SAD-u, EN 166 u Europi ili AS/NZS 1336 u Australiji/Novom Zelandu. U Australiji/Novom Zelandu također je zakonski propisano nošenje maske za lice radi zaštite lica.**

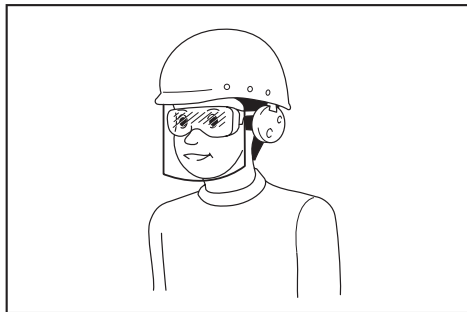

Poslodavac je odgovoran za provedbu mjere obveznog nošenja zaštitne opreme za rukovatelje i druge osobe u neposrednom radnom okruženju pri rukovanju alatom.

Korištenje i održavanje električnih alata

1. **Nemojte primjenjivati silu na alat. Koristite ispravan električni alat za svoj rad.** Ispravan električni alat izvršit će potrebne radnje bolje i sigurnije, u onoj mjeri za koju je izrađen.
 2. **Ne koristite električni alat ako se uključno-isključna sklopka ne može uključiti ili isključiti.** Svi su električni alati koji se ne mogu kontrolirati putem sklopke napajanja opasni i potrebno ih je popraviti.
 3. **Izvucite utikač iz utičnice i/ili izvadite bateriju (ako se može izvaditi) iz električnog alata prije bilo kakve prilagodbe, izmjene pribora ili pohranjivanja električnog alata.** Takve preventivne zaštitne mjere smanjuju opasnost od slučajnog uključivanja električnog alata.
4. **Električne alate dok nisu uporabi držite izvan dohvata djece i ne dopuštajte osobama koje nisu upoznate s njima da njima rukuju.** Električni alati opasni su u rukama neiskusne osobe.
 5. **Održavanje alata i dodatnog pribora.** Provjerite centriranost, povezanost pokretnih dijelova i cjelovitost dijelova te sve druge uvjete koji mogu utjecati na rad električnih alata. Ako su oštećeni, popravite ih prije uporabe. Mnoge su nezgode uzrokovane nepravilnim održavanjem električnih alata.
 6. **Držite alati za rezanje oštre i čiste.** Pažljivo održavani rezni alati s oštrim oštricama neće se zaglaviti i lakši su za vođenje.
 7. **Koristite električni alat, pribor i alate, itd., u skladu s ovim uputama, uzimajući u obzir radne uvjete i radove koji se izvode.** Korištenje električnog alata za radnje različite od onih za koje je namijenjen može biti opasno.
 8. **Držite ručke i rukohvatne površine suhima, čistima i bez ulja i masti.** Skliski ručke i rukohvatne površine ne dozvoljavaju sigurno rukovanje alatom u neočekivanim situacijama.
 9. **Prilikom upotrebe alata nemojte nositi tekstilne rukavice koje se mogu zaplesti.** Zaplitanje rukavica u pokretne dijelove može dovesti do ozljeda.

Korištenje i održavanje alata na baterije

1. **Baterije punite isključivo punjačem koji preporučuje proizvođač.** Punjač koji je prikladan za jednu vrstu baterija može uzrokovati opasnost od požara ako se koristi za drugu vrstu baterija.
2. **Ručni alat koristite isključivo s namjenskim i propisanim baterijama.** Korištenje bilo koje druge vrste baterija može uzrokovati opasnost od ozljede i požara.
3. **Kad ih ne koristite, baterije držite podalje od drugih metalnih predmeta poput spajalica, kovanica, ključeva, čavala, vijaka i drugih sitnih metalnih predmeta koji mogu uzrokovati spoj između polova.** Spajanje polova baterije može uzrokovati opekline ili požar.
4. **Pod djelovanjem sile tekućina može iscuriti iz baterije; izbjegavajte kontakt. Ako slučajno dođe do kontakta, isperite vodom. Ako tekućina dođe u dodir s očima, zatražite dodatnu liječničku pomoć.** Tekućina izbačena iz baterije može uzrokovati nadraženost ili opekline.
5. **Ne koristite oštećenu ili preinačenu bateriju ili alat.** Oštećene ili preinačene baterije mogu se neočekivano ponašati te prouzročiti požar, eksploziju ili ozljedu.
6. **Ne izlažite bateriju ili alat plamenu ili previsokoj temperaturi.** Izlaganje plamenu ili temperaturi višoj od 130 °C može prouzročiti eksploziju.
7. **Pridržavajte se svih uputa za punjenje i nemojte puniti bateriju ili alat izvan temperaturnog raspona navedenog u uputama.** Neispravno punjenje ili punjenje pri temperaturama izvan navedenog raspona mogu oštetiti bateriju i povećati opasnost od požara.

Servisiranje

1. Neka vaš električni alat servisira kvalificirana osoba, koristeći samo identične rezervne dijelove. Na taj se način održava sigurnost električnog alata.
2. Nikada nemojte popravljati oštećene baterije. Popravak baterije smije obavljati samo proizvođač ili ovlašteni serviser.
3. Slijedite upute za podmazivanje i izmjenu pribora.

Sigurnosna upozorenja za akumulatorsko puhalo za vrući zrak

1. Postoji opasnost od požara u slučaju nepravilne upotrebe akumulatorskog puhalo za vrući zrak.
2. Ovaj alat nemojte upotrebljavati kao sušilo za kosu.
3. Puhalo vrućeg zraka nikada nemojte ostavljati bez nadzora dok radi.
4. Puhalo vrućeg zraka nemojte upotrebljavati u vlažnom, zapaljivom ili eksplozivnom okruženju.
5. Prije rada provjerite radno područje. Alat nemojte upotrebljavati ako nije potvrđena sigurnost.
6. Područje rada mora se dobro prozračivati. Može doći do stvaranja otrovnih dimova pri radu u određenim materijalima.
7. Dok puhalo vrućeg zraka radi ili kratko nakon isključivanja nemojte dodirivati mlaznicu ili pribor pričvršćen na mlaznicu jer mogu biti jako vrući. Pričekajte dok se mlaznica ili pribor do kraja ohladi.
8. Nemojte gledati u mlaznicu puhalo vrućeg zraka dok radi.
9. Nemojte dopustiti da, kada puhalo vrućeg zraka radi ili kratko nakon isključivanja, vruća mlaznica puhalo vrućeg zraka dodirne bilo koji predmet ili materijal koji je zapaljiv, lako topiv ili oštećen toplinom.
10. Prilikom postavljanja ili skidanja mlaznice pustite da se mlaznica dovoljno ohladi.
11. Nakon upotrebe ostavite sam alat na postolju ili mlaznicu za zagrijavanje okrenite prema gore prije hlađenja.
12. Puhalo vrućeg zraka uvijek isključite, odspojite od izvora napajanja i pustite da se do kraja ohladi prije pomicanja ili spremanja.
13. Nikada nemojte ni na koji način blokirati ulaz zraka ili ventilaciju. To bi moglo dovesti do toga da se puhalo vrućeg zraka jako zagrije i ošteti.
14. Nemojte dopustiti da išta padne u mlaznicu puhalo vrućeg zraka. To bi moglo prouzročiti kratki spoj ili pregrijavanje.
15. Puhalo vrućeg zraka nikada nemojte usmjeravati ni prema kome ni prema zapaljivim predmetima.
16. Polako zagrijavajte dok pomičete puhalo vrućeg zraka prema gore, dolje, lijevo i desno. Nemojte uređaj dugo primjenjivati na istom mjestu.
17. Očistite boju s mlaznice jer bi se mogla zapaliti.
18. Kada upotrebljavate alat s njegovim vlastitim postoljem, alat postavite u stabilan položaj.
19. Kada alat upotrebljavate s priborom, provjerite da je pribor čvrsto pričvršćen na alat.

20. Upotrebljavajte originalni pribor tvrtke Makita.
21. Alat nemojte upotrebljavati kao puhalo.
22. Uputa: Baterija se isporučuje djelomično napunjena. Baterija mora biti potpuno napunjena za napajanje prije prve upotrebe. Baterija se mora ukloniti iz alata radi punjenja.
23. Baterija se može puniti u svakom trenutku, i to neće skratiti njezin životni vijek. Prekid punjenja također neće oštetiti bateriju.

Važne sigurnosne upute za bateriju

1. Prije uporabe baterije pročitajte sve upute i oznake upozorenja na (1) punjaču za bateriju, (2) bateriji i (3) proizvodu koji koristi bateriju.
2. Nemojte rastavljati ili izmjenjivati baterijski uložak. To može dovesti do požara, pretjeranog zagrijavanja ili eksplozije.
3. Ako se vrijeme rada znatno skratilo, odmah prestanite raditi. Može doći do pregrijavanja, mogućih opekline pa čak i eksplozije.
4. Ako vam elektrolit dospije u oči, isperite ih čistom vodom i odmah se obratite liječniku. Tako možete izgubiti vid.
5. Nemojte kratko spojati bateriju:
 - (1) Ne dovodite terminale u kontakt s provodljivim materijalima.
 - (2) Ne čuvajte bateriju u spremniku s drugim metalnim predmetima poput čavala, kovanica itd.
 - (3) Ne izlažite bateriju vodi ili kiši. Kratki spoj baterije može uzrokovati velik protok struje, pregrijavanje, moguće opekline pa čak i kvar.
6. Ne držite i ne upotrebljavajte alat i baterijski uložak na mjestima gdje temperatura može premašiti 50 °C (122 °F).
7. Ne spaljujte bateriju čak ni ako je ozbiljno oštećena ili potpuno istrošena. Baterija može eksplodirati u vatri.
8. Nemojte zabijati čavle u baterijski uložak, rezati ga, gnječiti, bacati ili udarati tvrdim predmetom. Ti postupci mogu dovesti do požara, pretjeranog zagrijavanja ili eksplozije.
9. Ne koristite oštećene baterije.
10. Sadržane litij-ionske baterije podliježu odredbama zakonskih propisa o opasnim tvarima. Kada se radi o komercijalnom transportu koji obavljaju npr. dobavljači ili špediteri, moraju se poštovati posebni zahtjevi na pakiranju i oznakama. Prilikom pripreme isporuke takve stavke potražite savjet stručnjaka za opasne tvari. Pogledajte i moguće podrobnije nacionalne propise. Prekrijte trakom ili zaštitite otvorene kontakte i bateriju zapakirajte tako da se ne može pomicati u pakiranju.
11. Kada odlažete baterijski uložak u otpad, uklonite ga iz alata i zbrinite na sigurnom mjestu. Pridržavajte se lokalnih zakonskih propisa za zbrinjavanje baterija.
12. Upotrebljavajte baterije samo s proizvođača koje je odobrila tvrtka Makita. Umetanje baterija u neprikladne proizvode može dovesti do požara, prekomjerne topline, eksplozije ili curenja elektrolita.

13. Ako se alat ne upotrebljava dulje vrijeme, bateriju morate ukloniti iz alata.
14. Tijekom i nakon upotrebe baterijski uložak može se zagrijati i prouzročiti opekline višeg ili nižeg stupnja. Pažljivo rukujte vrućim baterijskim ulošcima.
15. Nemojte dirati priključak alata neposredno nakon upotrebe jer se može zagrijati toliko da prouzroči opekline.
16. Nemojte dopustiti da krhotine, prašina ili zemlja zapnu u priključcima, otvorima i utorima baterijskog uloška. To može dovesti do pregrijavanja, zapaljenja, eksplozije ili kvara na uređaju ili baterijskom ulošku, što može prouzročiti opekline ili osobne ozljede.
17. Ako alat ne podržava upotrebu u blizini visokonaponskih električnih vodova, nemojte upotrebljavati baterijski uložak u blizini a visokonaponskih električnih vodova. To može dovesti do neispravnog rada ili kvara alata ili baterijskog uloška.
18. Bateriju čuvajte podalje od djece.

ČUVAJTE OVE UPUTE.

⚠ OPREZ: Uvijek upotrebljavajte originalne baterije Makita. Upotreba baterija koje nisu originalne baterije Makita ili su izmijenjene može dovesti do rasprskavanja baterije i uzrokovati požar, tjelesnu ozljedu ili štetu. To će također poništiti jamstvo tvrtke Makita za alat i punjač Makita.

Savjeti za održavanje najduljeg vijeka trajanja baterije

1. Napunite bateriju prije nego što se potpuno isprazni. Uvijek zaustavite alat i napunite bateriju kad primijetite da alat slabije radi.
2. Nikad ne punite već do kraja napunjenu bateriju. Pretjerano punjenje skraćuje radni vijek baterije.
3. Bateriju punite na sobnoj temperaturi između 10 °C i 40 °C. Vruću bateriju prije punjenja ostavite da se ohladi.
4. Kada ne upotrebljavate baterijski uložak, uklonite ga iz alata ili punjača.
5. Napunite bateriju ako je ne mislite koristiti duže vrijeme (duže od 6 mjeseci).

POPIS SADRŽAJA PAKETA

Provjerite nalaze li se u paketu se dijelovi s popisa u nastavku.

- 1 Akumulatorsko puhalo vrućeg zraka
- 1 Komplet pribora (neki dijelovi pribora možda vam neće biti potrebni, ovisno namjeni.)
- 1 Priručnik s uputama

NAPOMENA: Kada nekih dijelova nema ili ako su oštećeni, obratite se distributeru.

OPIS DIJELOVA

► Sl.1

1	Mlaznica za zagrijavanje	2	Prednji poklopac
3	Ručica za blokadu	4	Uključno/isključna sklopka
5	Gumb za blokadu	6	LED svjetlo
7	Kuka	8	Gumb za otpuštanje kuke
9	Prekidač volumena zraka (1/2)	10	Regulator temperature

MONTAŽA



Pričvršćivanje i odspajanje pribora





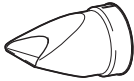
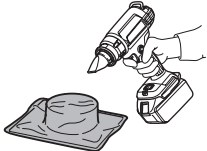

Puhalo vrućeg zraka može se upotrebljavati s priborom ili bez njega, ovisno o različitim namjenama zagrijavanja.

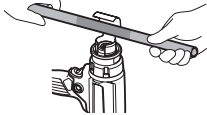
Pričvršćivanje pribora

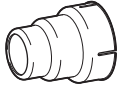
- Odaberite odgovarajuću mlaznicu ovisno o primjeni zagrijavanja.
- Gurnite vrh za postavljanje mlaznice u mlaznicu zagrijavanja.

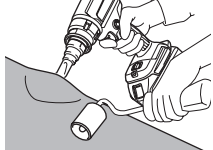
POSTAVLJANJE ISPRAVNOG PRIBORA (AKO JE POTREBNO)

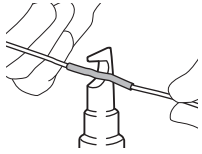
Oblik i opis	Primjer
Mlaznica za zaštitu stakla Štiti stakla prilikom skidanja boje s okvira 	Sušenje kita na prozorskim okvirima Skidanje kita s prozorskih okvira s pomoću strugača (dodatni pribor) 
Mlaznica sa širokim otvorom Za raspršivanje topline preko većeg područja 	Toplinski paket za folije za toplinsko omanjanje 
Reflektorska mlaznica 	Sakupljanje topline cijevi koje se sakupljaju toplinom Savijanje tube sa smolom 

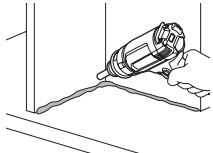
Oblik i opis	Primjer
Redukcijska mlaznica Za koncentriranje topline na manjem području 	Skidanje boje strugačem (dodatni pribor) 
Mlaznica za prelaženje vara (Dodatni pribor) 	Postavljanje vinilne ploče valjkom (dodatni pribor) 
Reflektor s rukavcem za lemljenje (Dodatni pribor) 	Sakupljanje toplinom cijevi koje se sakupljaju toplinom 
Mlaznica za zavarivanje (Dodatni pribor) 	Za koncentriranje topline na manjem području 

⚠ UPOZORENJE: Provjerite da je električni alat isključen i da je baterijski uložak izvađen iz električnog alata prije pričvršćivanja pribora. Pričvršćivanje pribora s uključenim alatom ili spojenim baterijskim uloškom može prouzročiti nesreću.

⚠ UPOZORENJE: Provjerite da je pribor sigurno pričvršćen. Pribor bi u protivnom slučajno mogao pasti i uzrokovati opekotine.

Odspajanje pribora

Prednji pokrov okrenite u smjeru strelice na slici, pribor će se izbaciti. To omogućuje da se mlaznice skinu dok su još vruće, a da se ne dodiruju.

► **Sl.2**

⚠ UPOZORENJE: Nemojte dodirivati pričvršćen pribor niti ga izbacivati s puhalu vrućeg zraka netom nakon upotrebe. Pribor nemojte izbacivati u smjeru neke osobe ili životinje. Priključak mlaznice jako je vruć nakon upotrebe i predstavlja opasnost od opekotine.

⚠ UPOZORENJE: Priključak nemojte izbacivati ni na koju zapaljivu površinu ili onu koja se lako topi. Priključak mlaznice jako je vruć nakon upotrebe i postoji opasnost od požara ili topljenja površine.

⚠ UPOZORENJE: Upotrebljavajte pribor koji je jednak onome uključenom u originalno pakiranje ili koji je servisirao distributer ili servisni centar. Upotreba neodgovarajućeg ili neispravnog pribora može prouzročiti povratni tok vrućeg zraka i oštetiti alat i stvoriti opasnost.

Umetanje ili uklanjanje baterije

⚠ OPREZ: Uvijek isključite alat prije umetanja ili uklanjanja baterije.

⚠ OPREZ: Čvrsto držite alat i bateriju pri umetanju ili uklanjanju baterije. Ako alat i bateriju ne držite čvrsto, mogli bi vam iskliznuti iz ruku te oštetiti alat i bateriju ili uzrokovati osobnu ozljedu.

► **Sl.3:** 1. Crvena oznaka 2. Gumb 3. Baterija

Za uklanjanje bateriju gurnite van iz alata pritiskom gumba na prednjoj strani uloška.

Za umetanje baterijskog uložka poravnajte jezičac na baterijskom ulošku s utorom na kućištu i gurnite ga na mjesto. Umetnite bateriju skroz do kraja dok ne sjedne na svoje mjesto uz mali klik. Ako možete vidjeti crvenu oznaku kao što je prikazano na slici, ona nije do kraja sjela na svoje mjesto.

⚠ OPREZ: Uvijek umetnite baterijski uložak do kraja tako da ne možete vidjeti crvenu oznaku. U suprotnom može slučajno ispasti iz alata, što može dovesti do ozljede vas ili nekog u blizini.

⚠ OPREZ: Ne umećite bateriju silom. Ako baterija ne klizne lagano, znači da nije ispravno umetnuta.

RAD SA STROJEM

NAPOMENA: Kod prve upotrebe puhalu vrućeg zraka može doći do pojave malo dima na mlaznici. To je uobičajeno i ubrzo će se smanjiti.

Uključivanje i isključivanje

Uključivanje

- Gurnite ručicu za blokadu prema dolje i pritisnite uključno/isključnu sklopku da biste uključili alat.
- Pritisnite gumb za blokadu s lijeve strane palcem da bi alat održavali u radu.

Isključivanje

- Otpustite uključno/isključnu sklopku da biste ga zaustavili.
- Za zaustavljanje alata iz blokiranog položaja povucite uključno/isključnu sklopku do kraja da bi se deblokirala. Otpustite uključno/isključnu sklopku da biste ga zaustavili.

► **Sl.4:** 1. Ručica za blokadu 2. Uključno/isključna sklopka 3. Gumb za blokadu

Postavka temperature (DHG181)

Temperatura se može namještati okretanjem regulatora temperature. Regulator ima oznake od 1 (najniža temperatura) do 6 (najviša temperatura). Namjestite na temperaturu koja odgovara vašem načinu primjene. U sljedećoj se tablici predlažu postavke za različite primjene.

Postavka	Primjene
1 (Temperatura okoline)	Hlađenje vrućih dijelova.
	Hlađenje strojeva prije zamjene mlaznice.
2 – 6	Sušenje boje i laka.
	Skidanje naljepnica.
	Nanošenje i skidanje voska.
	Stezanje PVC omota i izolacijskih cijevi.
	Topljenje smrznutih cijevi.
	Zavarivanje plastike.
	Savijanje plastičnih cijevi i listova.

Postavka volumena zraka (DHG181)

Volumen zraka može se prilagoditi tako da se prekidač volumena zraka prebaci u položaj 1 ili 2.

► **SI.5:** 1. Prekidač volumena zraka (1/2)

Upotreba alata s vlastitim postoljem

Alat se može upotrebljavati u uspravnom položaju ili s mlaznicom za zagrijavanje usmjerenom prema gore, kao što je prikazano na slici.

Kada upotrebljavate alata s vlastitim postoljem, uključite prekidač i pritisnite gumb za blokadu kako bi alat nastavio raditi.

► **SI.6**

▲ UPOZORENJE: Koristite alat u bilo kojem položaju, kao što je prikazano. Isključite prekidač prije postavljanja alata u drugi položaj.

▲ OPREZ: Kada upotrebljavate alat s njegovim vlastitim postoljem, alat postavite u stabilan položaj. Ako alat upotrebljavate na nestabilnom ili strmom mjestu, može pasti i prouzročiti ozljede.

Hlađenje

Mlaznica za zagrijavanje i pribor jako se zagrijavaju tijekom upotrebe. Ostavite ih da se ohlade prije no što alat pokušate pomaknuti ili spremite.

▲ OPREZ: Nakon upotrebe mlaznicu nemojte dodirivati ako se nije ohladila.

▲ OPREZ: Područje rada nemojte napuštati dok se alat ne ohladi. Pazite na znakove prikrivenog plamena. Pustite da se alat ohladi i zatim alat očistite i spremite na zatvoreno mjesto izvan dosega djece.

FUNKCIONALNI OPIS

LED svjetlo

▲ OPREZ: Nemojte izravno gledati u svjetlo ili izvor svjetlosti.

Povucite uključno/isključnu sklopku da bi se uključila žaruljica. Žaruljica ostaje uključena dok god se povlači uključno/isključna sklopka. Žaruljica se isključuje otprilike 10 sekundi nakon otpuštanja uključno/isključne sklopke.

NAPOMENA: Suhom krpom obrišite prljavštinu s leće žaruljice. Budite oprezni da ne zagrebete leću žaruljice jer to može smanjiti osvjtljenje.

Kuka

Kuka vam omogućuje da alat objesite na odabrano mjesto.

1. Pritisnite gumb za otpuštanje kuke.
 2. Kuku pomaknite na vanjsku stranu.
- **SI.7:** 1. Gumb za otpuštanje kuke 2. Kuka

Kuku spremite tako da je vratite u početni položaj i zatim pritisnete u alat dok ne škljocne.

► **SI.8**

Sustav zaštite alata/baterije

Ovaj alat sadrži sustav zaštite alata/baterije. Sustav automatski prekida napajanje motora da bi produžio vijek trajanja baterije. Alat automatski prestaje raditi ako se alat ili baterija nađu u nekom od sljedećih uvjeta. U nekim se uvjetima pale indikatori.

Zaštita od prekomjernog pražnjenja

Ako je kapacitet baterije prenizak, alat se automatski zaustavlja. Ako proizvod ne radi ni nakon djelovanja na prekidače, uklonite baterije iz alata i napunite ih.

Zaštita od ostalih uzroka

Sustav zaštite napravljen je i za ostale uzroke koji bi mogli oštetiti alat i omogućuje automatsko zaustavljanje alata. Poduzmite sve sljedeće korake da biste otklonili uzroke kada je alat privremeno zaustavljen ili prestao s radom.

1. Isključite alat pa ga ponovno uključite da biste ga pokrenuli.
2. Napunite jednu ili više baterija ili ih zamijenite napunjenim baterijama.
3. Pustite da se alat i jedna ili više baterija ohlade.

Ako obnavljanje sustava zaštite nije dovelo do poboljšanja, obratite se lokalnom servisnom centru tvrtke Makita.

Prikaz preostalog kapaciteta baterije

Samo za baterijske uloške s indikatorom

► **Sl.9:** 1. Žaruljice indikatora 2. Gumb za provjeru

Pritisnite gumb za provjeru na bateriji kako biste provjerili preostali kapacitet baterije. Žaruljica indikatora zasvijetlit će na nekoliko sekundi.

Žaruljice indikatora			Preostali kapacitet
Svijetli	Isključeno	Treperi	
■	□	◻	75 % do 100 %
■ ■ ■ ■			50 % do 75 %
■ ■	□ □		25 % do 50 %
■	□ □ □ □		0 % do 25 %
◻	□ □ □ □		Napunite bateriju.
■ ■ □ □	□ □		Baterija je možda neispravna.
□ □ ■ ■			

NAPOMENA: Ovisno o uvjetima upotrebe i temperaturi okoline, prikaz indikatora može se donekle razlikovati od stvarnog kapaciteta.

NAPOMENA: Prva (krajnja lijeva) žaruljica indikatora treperit će dok radi sustav za zaštitu baterije.

ODRŽAVANJE

OPREZ: Prije svih zahvata na stroju provjerite jeste li isključili stroj i uklonili bateriju.

NAPOMENA: Nikada nemojte koristiti benzin, mješavinu benzina, razrjeđivač, alkohol ili slično. Kao rezultat toga može se izgubiti boja, pojaviti deformacija ili pukotine.

Da biste zadržali SIGURNOST I POUZDANOST proizvoda, održavanje ili namještanja trebali biste prepustiti ovlaštenim servisnim ili tvorničkim centrima tvrtke Makita; uvijek rabite originalne rezervne dijelove.

Alat je napravljen za dugu upotrebu uz minimalno održavanje. Stalan zadovoljavajući rad ovisi o odgovarajućoj njezi i redovitom čišćenju alata.

Podmazivanje

Ovaj proizvod nije potrebno podmazivati.

Čišćenje

- Pazite na to da su ventilacijski otvori i uključno/isključna sklopka čisti i da na njima nema stranih materijala.
- Alat povremeno očistite mekom krpom, a ako je moguće, to učinite nakon svake upotrebe.

DODATNI PRIBOR

OPREZ: Ovaj dodatni pribor ili priključci preporučuju se samo za upotrebu s alatom Makita navedenim u ovom priručniku. Upotreba bilo kojeg drugog dodatnog pribora ili priključaka može prouzročiti ozljede. Upotrebjavajte dodatni pribor ili priključak samo za njegovu navedenu svrhu.

Ako vam je potrebna pomoć za više detalja u pogledu ovih dodatnih pribora, obratite se najbližem Makita servisnom centru.

- Mlaznica
- Valjak
- Strugač
- Izvorna Makita baterija i punjač

NAPOMENA: Neke stavke iz popisa se mogu isporučiti zajedno sa strojem kao standardni dodatni pribori. Oni mogu biti različiti ovisno o zemlji.

ПРЕДУПРЕДУВАЊЕ

- За корисниците во Европа:
овој уред може да се користи од страна на деца на возраст од 8 години или постари и лица со намалени физички или ментални капацитети или без доволно искуство и познавање ако се под надзор во врска со користењето на уредот на безбеден начин и ги разбираат вклучените ризици. Децата не смеат да си играат со уредот. Чистењето и одржувањето од корисникот не смеат да се вршат од страна на деца без надзор.
- За корисниците во други области освен Европа:
овој уред не е наменет за да го користат лица (вклучувајќи и деца) со намалени физички, сетилни или ментални способности или лица без искуство и знаење, освен ако не ги надгледува или не им дава упатства за користење лице што е одговорно за нивната безбедност. Децата треба да се под надзор за да се осигури дека нема да си играат со уредот.
- Погледнете го поглавјето „ОДРЖУВАЊЕ“ за соодветни детали за мерките на претпазливост за време на одржувањето од корисникот.
- Ако уредот не се користи внимателно, може да дојде до пожар, затоа
 - бидете внимателни кога ќе го користите уредот на места каде што има запаливи материјали;
 - не употребувајте на истото место долго време;
 - не користете ги во присуство на експлозивна атмосфера;
 - внимавајте дека топлината може да се пренесе на запаливите материјали што се надвор од видното поле;
 - по употребата, поставете го уредот на неговиот штанд и дозволете да се излади пред складирање;
 - не оставајте го уредот без надзор кога е вклучен.

Овој уред работи на батерии. Касетата за батерија се полни додека е извадена од уредот.

- Погледнете го поглавјето „СПЕЦИФИКАЦИИ“ за референца на типот на батеријата.
- Погледнете го делот „Монтирање или отстранување на касетата за батеријата“ за начинот на отстранување или монтирање на батеријата.
- Кога ја фрлате во отпад касетата за батеријата, извадете ја од уредот и фрлете ја на безбедно место. Почитувајте ги локалните законски прописи што се однесуваат на фрлање на батеријата во отпад.
- Доколку уредот не се користи подолг временски период, батеријата мора да се извади од уредот.
- Не предизвикувајте спој на касетата за батеријата.

СПЕЦИФИКАЦИИ

Модел:	DHG180	DHG181
Номинален напон	D.C. 18 V	
Температура	550 °C	Амбиентална температура - 550 °C
Волумен на воздух	200 л/мин.	1: 120 л/мин. 2: 200 л/мин.
Димензии (Д x Ш x В) со BL1860B	168 мм x 79 мм x 251 мм	173 мм x 79 мм x 255 мм
Нето тежина	1,0 - 1,3 кг	1,0 - 1,4 кг

- Поради нашата континуирана програма за истражување и развој, спецификациите тука подлежат на промена без најава.
- Спецификациите и касетата за батеријата може да се разликуваат од држава до држава.
- Тежината може да се разликува во зависност од додаточите, вклучувајќи ја и касетата за батерија. Најлесната и најтешката комбинација, согласно процедурата на ЕПТА 01/2014 (Европската асоцијација за електрични алати), се прикажани во табелата.

Применлива касета за батерија и полнач

Касета за батерија	BL1815N / BL1820B / BL1830B / BL1840B / BL1850B / BL1860B
Полнач	DC18RC / DC18RD / DC18RE / DC18SD / DC18SE / DC18SF / DC18SH

- Некои од касетите за батерии и полначите наведени погоре може да не се достапни зависно од регионот во кој живеете.

▲ ПРЕДУПРЕДУВАЊЕ: Користете ги само касетите за батерии и полначите наведени погоре. Користењето какви било поинакви касети за батерии и полначи може да создаде ризик од повреда и/или пожар.

Симболи

Долунаведените ги прикажуваат символите што може да се користат кај опремата. Пред употребата, проверете дали го разбирате нивното значење.



Предупредување



Не користете го на дожд ниту, пак, оставајте го пиштолот за загревање надвор додека врне.



Прочитајте го упатството за користење.



Жешки површини - може да ги изгорат прстите или дланките.



Ni-MH
Li-Ion

Само за земјите на ЕУ
Поради присуство на опасни компоненти во опремата, отпадната електрична и електронска опрема, акумулаторите и батериите може да влијаат негативно врз животната средина и човековото здравје.

Не фрлајте ги електричните и електронските апарати или батериите во домашниот отпад!

Во согласност со Европската директива за фрлање електрична и електронска опрема, акумулатори, батерии и отпадни акумулатори и батерии, како и нивната адаптација во државниот закон, отпадната електрична опрема, батериите и акумулаторите треба да се чуваат одделно и да се достават на посебно место за собирање општински отпад, во согласност со прописите за заштита на животната средина.

Ова е означено со симболот на прекрстана корпа за отпадоци ставен на опремата.

Наменета употреба

Пиштолот за загревање на батерии е наменет за различни намени за загревање, како на пример намалување на топлината на обвивки или цевки што се собираат при топлина, лемене или одлемување на електронски компоненти, лемене на самолепливи ленти или лепенки, олабавување на 'рфосана навртка или завртка, обликување на пластични делови, сушење, топење и одмрзнување итн.

БЕЗБЕДНОСНИ ПРЕДУПРЕДУВАЊА

Општи упатства за безбедност за електричните алати

▲ ПРЕДУПРЕДУВАЊЕ: Прочитајте ги сите безбедносни предупредувања, упатства, илустрации и спецификации дадени со електричниот алат. Ако не се почитуваат сите упатства наведени подолу, може да дојде до струен удар, пожар и/или сериозни повреди.

Чувајте ги сите предупредувања и упатства за да може повторно да ги прочитате.

Под терминот „електричен алат“ во предупредувањата се мисли на вашиот електричен алат кој работи на струја (со кабел) или на батерии (безжично).

Безбедност на работната област

1. **Користете чист и добро осветлен работен простор.** Ако просторот е натрупан и темен, полесно може да се случи незгода.
2. **Не работете со електричните алати во експлозивни атмосфери, на пример, ако има запаливи течности, гасови или прав.** Електричните алати искрат и можат да ги запалат правот или испарувањата.
3. **Децата и набљудувачите нека стојат понастрана кога работите со електричен апарат.** Ако нешто го одвлекува вашето внимание, може да изгубите контрола.

Електрична безбедност

1. **Електричните приклучоци на електричните алати треба да одговараат на штекерот. Никогаш и никако не менувајте го електричниот приклучок. Не користете електрични приклучоци-адаптери со заземјени електрични алати.** Немодифицираните електрични приклучоци и соодветните штекери го намалуваат ризикот од електричен удар.
2. **Избегнувајте телесен контакт со заземјени површини, како на пример, цевки, радијатори, шпорети и фрижидери.** Постои зголемен ризик од електричен удар ако вашето тело е заземјено.
3. **Не изложувајте ги електричните алати на дожд или на врнежливи услови.** Ако вода влегува во електричниот алат, тоа го зголемува ризикот од електричен удар.
4. **Не злоупотребувајте го кабелот. Никогаш не користете го кабелот за носење, влечење или за исклучување на електричниот алат. Кабелот држете го настрана од топлина, масло, остри агли или подвижни делови.** Оштетени или заплеткани кабли го зголемуваат ризикот од електричен удар.
5. **Кога го користите електричниот алат на отворено, користете кабел наменет за отворен простор.** Ако користете кабел соодветен за отворен простор, се намалува ризикот од електричен удар.
6. **Ако мора со електричниот алат да работите во влажен простор, користете заштитен уред за диференцијална струја (RCD), заштитена серија.** Ако користите заштитен уред за диференцијална струја, се намалува ризикот од електричен удар.
7. **Електричните алати може да создаваат електромагнетни полиња (ЕМП) што не се штетни за корисникот.** Сепак, пред да работат со овој електричен алат, корисниците на пејсмејкери и други слични медицински уреди треба да контактираат со производителот на нивниот уред и/или лекарот за совет.

Лична безбедност

1. **Бидете внимателни, гледајте што правите и размислувајте разумно кога работите со електричниот алат. Не користете го електричниот алат кога сте уморни или кога сте под дејство на дрога, алкохол или на лекови.** Момент на невнимание додека работите со електричниот алат, може да предизвика сериозна физичка повреда.
2. **Користете лична заштитна опрема. Секогаш носете заштита за очите.** Заштитната опрема, како на пример маска за прав, заштитни чевли што не се лизгаат, тврда капа или заштита за слухот, што се користи за соодветни услови, ќе ги намали физичките повреди.
3. **Спречете ненамерно стартување. Уверете се дека прекинувачот е во исклучена положба пред поврзување во извор на електрична енергија и/или на батерија, пред подигање или носење на алатот.** Ако електричните алати ги носите, а прстот ви е на прекинувачот или тој е вклучен, може да дојде до несреќа.
4. **Отстранете ги клиновите или клучевите за нагудување пред да го вклучите електричниот алат.** Ако оставите клин или клуч во ротирачкиот дел од електричниот алат, може да дојде до физичка повреда.
5. **Не посегнувајте предалеку. Одржувајте добра стабилност и рамнотежа со носете цело време.** Ова овозможува подобра контрола на електричниот алат во неочекувани ситуации.
6. **Носете соодветна облека. Не носете широка облека или накит. Косата и облеката држете ги понастрана од подвижните делови.** Широката облека, накитот или долгата коса може да се заплеткаат во подвижните делови.
7. **Ако има уреди за поврзување на делови за извлекување и собирање прав, проверете дали тие се правилно поврзани и дали се користат соодветно.** Ако користите уред за собирање прав, може да ги намалите опасностите што може да ги предизвика правот.
8. **Не дозволувајте познавањето стекнато од честата употреба на алатите да ве направи безгрижни и да ги игнорирате принципите за безбедност на алатката.** Невнимателното дејство за дел од секунда може да предизвика сериозна повреда.
9. **Секогаш носете заштитни очила за да ги заштитите очите од повреда кога користите електрични алати.** Очилата мора да се усогласени со ANSI Z87.1 во САД, EN 166 во Европа или AS/NZS 1336 во Австралија/Нов Зеланд. Во Австралија/Нов Зеланд исто така постои законска обврска за носење штитник за лице за да си го заштитите лицето.

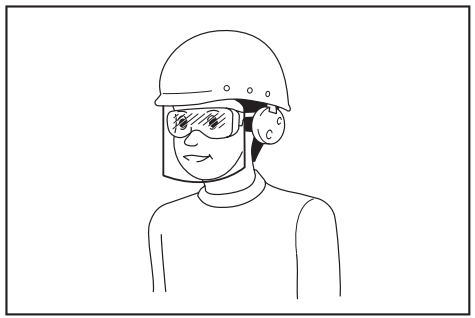

Работодавачот е одговорен дали операторите со алатот и другите лица во непосредната работна околина носат соодветна безбедносна заштитна опрема.

Користење и грижа за електричниот алат

1. **Не форсирајте го електричниот алат. Користете правилен електричен алат за конкретната примена.** Со правилниот електричен алат, подобро и побезбедно ќе ја завршите работата, како и со предвидената брзина.
2. **Не користете го електричниот алат ако не можете да го вклучите и исклучите со прекинувачот.** Ако електричниот алат не може да се контролира со прекинувачот, тогаш тој е опасен и мора да се поправи.
3. **Исклучете го приклучокот од напојувањето и/или извадете ги батериите, ако може да се откачат, од електричниот алат пред да правите измени, да менувате додатоци или да ги складирате електричните алати.** Овие превентивни безбедносни мерки ќе го намалат ризикот електричниот алат да почне да работи случајно.
4. **Електричните алати во режим на мирување држете ги подалеку од децата и не дозволувајте лица што не се запознаени со електричниот алат или овие упатства да ракуваат со електричниот алат.** Електричните алати се опасни во рацете на необучените корисници.
5. **Одржувајте ги електричните алати и приборот.** Проверете дали подвижните делови се изместени или заглавени, скршени или во некоја друга состојба што може да влијае врз работењето на електричниот алат. Ако е оштетен, поправете го електричниот алат пред да го користите. Многу незгоди се случуваат поради слабо одржувани електрични алати.
6. **Одржувајте ги алатите остри и чисти.** Правилно одржувани алати за сечење, со остри сечила, помалку е веројатно дека ќе се заглават и полесно се контролираат.
7. **Користете ги електричниот алат, додатоците и длетата на алатот, итн. во согласност со овие упатства, земајќи ги предвид работните услови и работата што треба да се изврши.** Ако го користите електричниот алат за работи различни од оние за кои тој е наменет, може да ве доведе во опасност.

Безбедносни предупредувања за пиштолот за загревање на батери

8. **Рачките и површините за фаќање нека бидат суви, чисти и без масло и маснотии.** Лизгавите рачки и површини за фаќање не дозволуваат безбедно ракување и контрола на алатот во неочекувани ситуации.
9. **Кога го користите алатот, не носете платнени работни ракавици што може да се заплеткаат.** Заплеткувањето на платнените работни ракавици во подвижните делови може да резултира со телесна повреда.

Користење и грижа за алатот на батери

1. **Полнете само со полначот одреден од страна на производителот.** Полнач што е соодветен за еден тип батерија може да создаде ризик од пожар кога се користи со друга батерија.
2. **Исклучиво користете ги електричните алати со конкретно наменети батери.** Користењето други батери може да создаде ризик од повреда или пожар.
3. **Кога батеријата не се користи, држете ја настрана од други метални предмети, како што се спојувалки, монети, клучеви, шрафови или други мали метални предмети што можат да послужат како врска од еден на друг приклучок.** Краткиот спој на батериските приклучоци може да доведе до изгореници или пожар.
4. **При случаи на злоупотреба, од батеријата може да истече течност. Избегнувајте контакт со неа. Ако дојде до ненамерен контакт, измијте со вода. Ако течноста дојде во допир со очите, побарајте дополнителна медицинска помош.** Течноста што истекла од батеријата може да предизвика иритација или изгореници.
5. **Не користете батери или алат што се оштетени или менуваани.** Оштетените или менуваните батери може да прикажуваат непредвидливо однесување што резултира со оган, експлозија или опасност од повреда.
6. **Не изложувајте ги батериите или алатот на оган или прекумерна температура.** Изложувањето на оган или температура над 130°C може да предизвика експлозија.
7. **Следете ги сите упатства за полнење и не полнете ги батериите или алатот надвор од температурниот опсег наведен во упатството.** Неправилното менување или менувањето на температури надвор од наведениот опсег може да ја оштети батеријата и да ја зголеми опасноста од оган.

Сервисирање

1. **Вашиот електричен алат сервисирајте го кај квалификувано лице за поправки, кое користи само идентични резервни делови.** Така ќе бидете сигурни дека електричниот алат и понатаму е безбеден.
2. **Никогаш не сервисирајте оштетени батери.** Сервисирањето на батериите треба да ги извршува само производителот или овластените сервисери.
3. **Следете ги упатствата за подмачкување и за менување на додатните делови.**

1. **Неправилната употреба на пиштолот за загревање може да предизвика ризик од пожар.**
2. **Не користете го овој алат како фен за коса.**
3. **Никогаш не оставајте го пиштолот за загревање без надзор додека работи.**
4. **Не користете го пиштолот за загревање во влажна, запалива или експлозивна средина.**
5. **Проверете ја работната област пред работењето. Не користете го алатот ако не е потврдена безбедност.**
6. **Одржувајте доволна вентилација на воздухот во работната област.** Може да се генерира отровен чад кога се работи со некои материјали.
7. **Додека пиштолот за загревање работи или кратко време по исклучување на пиштолот за загревање, не допирајте ги млазницата ниту, пак, додатоците прикачени на млазницата бидејќи се ежештила. Почекајте додека млазницата или додатоците не се изладат целосно.**
8. **Не погледнувајте надолу во млазницата на пиштолот за загревање додека работи.**
9. **Не дозволувајте жешката млазница на пиштолот за загревање да допре предмет или материјал што е запалив или лесно се топи или оштетува од топлина кога пиштолот за загревање работи или кратко време по неговото исклучување.**
10. **Кога ќе ја монтирате или вадите млазницата, дозволете таа доволно да се излади.**
11. **По употребата, оставете го алатот да стои самостојно или поставете ја млазницата за загревање нагоре пред да се излади.**
12. **Секогаш исклучувајте го пиштолот за загревање, исклучете го изворот на напојување и оставете да се излади пред да го поместите или складирате.**
13. **Никогаш не попречувајте ги отворот за воздух ниту вентилацијата на воздухот на никаков начин. Со тоа може да се предизвика екстремно ежештување и оштетување на пиштолот за загревање.**
14. **Не дозволувајте никаков предмет да падне во млазницата на пиштолот за загревање. Тоа може да предизвика краток спој или прегревање.**
15. **Никогаш не насочувајте го пиштолот за загревање кон други луѓе или запаливи предмети.**
16. **Загревајте полека додека го движите пиштолот за загревање нагоре, надолу, налево и надесно. Не употребувајте на истото место долго време.**
17. **Исчистете ја бојата од млазницата; може да се запали.**
18. **Кога го користите алатот да стои самостојно, ставете го алатот во стабилна положба.**

19. Кога го користите алатот со додатоци, осигурете се дека додатоците се цврсто прикачени на алатот.
20. Користете оригинални додатоци на Makita.
21. Не користете го алатот како дувалка.
22. Индикација: Батеријата е делумно наполнета при испораката. Батеријата мора да биде целосно наполнета за да има доволно енергија од батерија пред првото користење. Пакетот со батеријата мора да се отстрани од алатот пред полнењето.
23. Батеријата може да се полни во секое време и тоа нема да скрати нејзиното траење. Кое било прекинување при полнењето нема да ја оштети батеријата.
9. Не користете оштетена батерија.
10. Содржаните батерии со литиумови јони се подложни на условите во Правилата за опасни предмети.
За комерцијален транспорт на пр. од трети лица и посредници, мора да се следат посебните услови на пакувањата или ознаките. При подготовка на предметот кој треба да се испрати, консултирајте се со експерт за опасни материјали. Исто така, следете ги потенцијално подеталните национални правила. Залепете ги со леплива лента или маскирајте ги отворените контакти, а батеријата спакувајте ја, така што нема да се движи слободно во пакувањето.

Важни безбедносни упатства за касетата за батеријата

1. Пред користење на касетата за батеријата, прочитајте ги сите упатства и ознаки за претпазливост на (1) полначот за батеријата, (2) батеријата и (3) производот што ја користи батеријата.
2. Не расклопувајте ја, ниту експериментирајте со касетата за батеријата. Тоа може да резултира со оган, прекумерна топлина или експлозија.
3. Ако оперативното времето станало прекумерно кратко, престанете веднаш со работа. Тоа може да резултира со ризик од прегревање, можни изгореници, па дури и експлозија.
4. Ако електролит навлезе во вашите очи, измијте ги со чиста вода и побарајте медицинска нега веднаш. Тоа може да резултира со губење на вашиот вид.
5. Не предизвикувајте спој на касетата за батеријата.
 - (1) Не допирајте ги контактите со никаков проводлив материјал.
 - (2) Избегнувајте да ја чувате касетата за батерија во сад со други метални предмети како што се шајки, монети и сл.
 - (3) На изложувајте ја касетата за батеријата на вода или дожд.
Краткиот спој на батеријата може да предизвика голем проток на електрична енергија, прегревање, можни изгореници, па дури и пад на напојувањето.
6. Не складирајте и не користете ги алатот и касетата за батеријата на места каде што температурата може да достигне или надминува 50 °C (122 °F).
7. Не палете ја касетата за батеријата дури и кога е многу оштетена или целосно потрошена. Касетата за батеријата може да експлодира ако се стави во оган.
8. Не заковувајте ја, сечете ја, фрлајте ја, испуштајте ја касетата за батерија, ниту удирајте ја од тврд предмет касетата за батеријата. Таквото однесување може да резултира со оган, прекумерна топлина или експлозија.
11. Кога ја фрлате во отпад касетата за батеријата, извадете ја од алатот и фрлете ја на безбедно место. Почитувајте ги локалните законски прописи што се однесуваат на фрлање во отпад на батеријата.
12. Користете ги батериите само со производите назначени од Makita. Монтирањето батерии на неусогласените производи може да резултира со пожар, прекумерна топлина, експлозија или истекување на електролитот.
13. Доколку алатот не се користи подолг временски период, батеријата мора да се извади од алатот.
14. Пред и по употребата, касетата за батеријата може да прими топлина што може да предизвика изгореници или изгореници од ниска температура. Внимавајте како ракувате со жешките касети за батерии.
15. Не допирајте го терминалот на алатот непосредно по употребата бидејќи може да се загрее доволно за да предизвика изгореници.
16. Не дозволувајте деланки, прав или земја да се заглават во терминалите, отворите и жлебовите на касетата за батерија. Тоа може да предизвика греенење, запалување, пукање и дефект на алатот или касетата за батерија, што ќе резултира со изгореници или телесна повреда.
17. Освен ако алатката не поддржува употреба на електричните далноводи со висок напон во близина, не користете ја касетата за батерија во близина на електричните далноводи со висок напон. Тоа може да резултира со дефект или пад на напојувањето на алатот или касетата за батерија.
18. Држете ја батеријата подалеку од деца.

ЧУВАЈТЕ ГО УПАТСТВОТО.

▲ВНИМАНИЕ: Користете само оригинални батерии на Makita. Користењето неоригинални батерии на Makita или батерии што се изменети може да резултира со распакување на батеријата, предизвикувајќи пожар, телесна повреда и оштетување. Тоа исто така ќе ја поништи гаранцијата на Makita за алатот и полначот на Makita.

Совети за одржување максимален работен век на батеријата

1. Заменете ја касетата за батеријата пред целосно да се испразни. Секогаш запирајте ја работата со алатот и заменете ја касетата за батеријата кога ќе забележите дека алатот дава помала моќност.
2. Никогаш немојте да полните целосно полна касета за батерија. Прекумерното полнење го скратува работниот век на батеријата.
3. Полнете ја касетата за батеријата на собна температура од 10°C - 40°C. Дозволете загреаната касета за батерија да се олади пред да ја ставите на полнење.
4. Кога не ја користите касетата за батерија, извадете ја алатот или полначот.
5. Полнете ја касетата за батеријата доколку не ја користите подолго време (повеќе од шест месеци).

СПИСОК СО СОДРЖИНА НА ПАКЕТОТ

Проверете дали ставките наведени подолу се вклучени во пакетот.

- 1 пиштол за загревање на батерии
- 1 комплет додатоци (Некои додатоци може да не се потребни, зависно од вашата цел.)
- 1 упатство за употреба

НАПОМЕНА: Кога недостасуваат делови или се оштетени, контактирајте со продавачот.

ОПИС НА ДЕЛОВИТЕ

► Сл.1

1	Млазница за загревање	2	Преден капак
3	Лост за одблочирање	4	Прекинувач за стартување
5	Копче за заклучување	6	ЛЕД-светилка
7	Кука	8	Копче за отпуштање на куката
9	Прекинувач за волумен на воздухот (1/2)	10	Бирач за температура

СОСТАВУВАЊЕ

Прикачување и откачување на додатоците

Пиштолот за загревање може да се користи со додатоци или без додатоците, според различните цели за загревање.

Прикачување на додатоците

- Изберете ја соодветната млазница според намените за загревање.
- Притиснете го конекторот од крајот на млазницата врз млазницата за загревање.

МОНТИРАЊЕ НА ПРАВИЛНИТЕ ДОДАТОЦИ (АКО Е ПРИМЕНЛИВО)

Облик и опис	Пример
<p>Млазница за заштита на стакло Ги штити прозорците кога се отстрануваат рамки</p> 	<p>Сушење на китот на рамката на прозорецот</p> <p>Отстранување на китот од рамката на прозорецот со стругалка (опционален додаток)</p> 
<p>Млазница со широк отвор За распределување на загревањето низ поширока област</p> 	<p>Топлинско пакување за филмови што ја намалуваат топлината</p> 
<p>Млазница на рефлектор</p> 	<p>Намалување на топлината за цевки што ја намалуваат топлината</p> <p>Виткање на цевката од смола</p> 
<p>Млазница за намалување За загревање што е концентрирано низ мала област</p> 	<p>Соголување на бојата со стругалка (опционален додаток)</p> 

Облик и опис	Пример
<p>Млазница за заварување со преклопување (Опционален додаток)</p> 	<p>Крпење на винилната плоча со валецот за притисок (опционален додаток)</p> 
<p>Рефлектор на муфови за лемење (Опционален додаток)</p> 	<p>Намалување на топлината за цевки што ја намалуваат топлината</p> 
<p>Млазница за заварување (Опционален додаток)</p> 	<p>За загревање што е концентрирано низ мала област</p> 

▲ ПРЕДУПРЕДУВАЊЕ: Осигурете се дека електричниот алат е исклучен и касетата за батерија е извадена од електричниот алат пред прикачување на додатоките. Прикачување на додатоките со вклучен приклучок или прикачена касета за батерија може да предизвика ризик од несреќи.

▲ ПРЕДУПРЕДУВАЊЕ: Проверете дали цврсто сте ги прикачиле додатоките. Во спротивно, додатокот може случајно да испадне и да предизвика изгореници.

Откачување на додатоките

Свртете го предниот капак во насока на стрелката на сликата, додатокот ќе се исфрли. Ива ќе ви овозможи да ги отстраните млазниците без да ги допирате додека сè уште се жешки.

► Сл.2

▲ ПРЕДУПРЕДУВАЊЕ: Не допирајте ги додатоките што се прикачени или исфрлени од пиштолот за загревање веднаш по употребата. Не исфрлувајте ги додатоките кон луѓе или животни. Додатокот за млазницата екстремно се вжештува по употребата и предизвикува ризик од изгореници.

▲ ПРЕДУПРЕДУВАЊЕ: Не исфрлувајте ги додатоките на никаква површина што е запалива или лесно се топи. Додатокот за млазницата екстремно се вжештува по употребата и предизвикува ризик од пожар или топење на површината.

▲ ПРЕДУПРЕДУВАЊЕ: Користете ги идентичните додатоци што се вклучени во оригиналниот пакет или ги сервисираат продавачот или сервисниот центар. Употреба на погрешни или неисправни додатоци може да предизвика проток на назад на жешкиот воздух и оштетување на алатот и создавање опасност.

Монтирање или отстранување на касетата за батеријата

▲ ВНИМАНИЕ: Секогаш исклучувајте го алатот пред ставањето или вадењето на касетата за батеријата.

▲ ВНИМАНИЕ: Држете ги алатот и касетата за батеријата цврсто кога ја монтирате или вадите касетата за батеријата. Ако не ги држите цврсто алатот и касетата за батеријата, тие може да се лизнат од вашите раце и да дојде до нивно оштетување, како и до телесна повреда.

► Сл.3: 1. Црвен индикатор 2. Копче 3. Касета за батерија

За да ја извадите касетата за батеријата, повлечете ја од алатот додека го лизгате копчето на предната страна на касетата.

За монтирање на касетата за батерија, порамнете го јазичето на касетата за батерија со жлебот во кукиштето и лизнете го во место. Вметнете ја докрај додека не се блокира во место при што ќе се слушне звук. Ако можете да го видите црвениот индикатор како што е прикажано на сликата, не е целосно блокирана во место.

▲ ВНИМАНИЕ: Секогаш монтирајте ја касетата за батеријата целосно додека црвениот индикатор не се изгасне. Во спротивно, може ненадејно да испадне од алатот предизвикувајќи ви повреда вам или на некој друг околу вас.

▲ ВНИМАНИЕ: Немојте да ја монтирате касетата за батеријата на сила. Ако касетата не може да се лизне лесно, тоа значи дека не е поставена правилно.

РАБОТЕЊЕ

НАПОМЕНА: При првата употреба на пиштолот за загревање, од млазницата може да се пушта малку чад. Ова е нормално и набрзо ќе се намали.

Вклучување и исклучување

Вклучување

- Повлечете го надолу лостот за одблокирање и повлечете го прекинувачот за стартување за да го вклучите алатот.
- Притиснете го копчето за заклучување на левата страна со палецот за да продолжи работата на алатот.

Исклучување

- Отпуштете го прекинувачот за стартување за да сопре.
- За да го запрете алатот од блокираната положба, повлечете го целосно прекинувачот за стартување за да го отклучите. Отпуштете го прекинувачот за стартување за да сопре.

► Сл.4: 1. Лост за одблокирање 2. Прекинувач за стартување 3. Копче за заклучување

Поставување на температурата (DHG181)

Температурата може да се нагоди со вртење на бирачот за температура. Бројачот е означен со 1 (најниска температура) до 6 (највисока температура).

Нагодете на соодветна температура за вашите примени. Следнава табела сугерира поставувања за различни примени.

Поставка	Примена
1 (Амбиентална температура)	Ладење на жешките делови.
	Ладење на машините пред менување на млазницата.
2 - 6	Сушење боја и лак.
	Отстранување лепенки.
	Полирање и вадење на политурата.
	Намалување на PVC-цевките за изолација и обвиткување.
	Одмрзнување на замрзнати цевки.
	Заварување пластика.
Виткање на пластични цевки и плочи.	

Поставување на волуменот на воздухот (DHG181)

Волуменот на воздухот може да се нагоди со префрлување на прекинувачот за волумен на воздухот на позиција 1 или 2.

► **Сл.5:** 1. Прекинувач за волумен на воздухот (1/2)

Користење на алатот додека стои самостојно

Овој алат може да се користи во исправена положба или со млазницата за загревање насочена нагоре како што е прикажано на сликата.

Кога алатот се користи додека стои самостојно, вклучете го прекинувачот, а потоа притиснете го копчето за заклучување со цел алатот да продолжи да работи.

► **Сл.6**

▲ ПРЕДУПРЕДУВАЊЕ: Алатот користете го само во една од прикажаните положби. Исклучете го прекинувачот пред да го ставите алатот во други положби.

▲ ВНИМАНИЕ: Ако го користите алатот додека стои самостојно, наместете го во стабилна положба. Користењето на алатот на нестабилно или закосено место може да доведе до паѓање на алатот и повреда.

Ладење

Млазницата за загревање многу се вжештиле за време на употребата. Оставете ги да се оладат пред да се обидете да го поместите или складирате алатот.

▲ ВНИМАНИЕ: По употребата, на допирајте ја млазницата додека не стигне да се олади.

▲ ВНИМАНИЕ: Не напуштајте ја работната област додека алатот не се олади. Бидете претпазливи поради индикации за скриен оган. Дајте му време на алатот да се олади, потоа исчистете го и складирајте го внатре, вон од дофат на деца.

ОПИС НА ФУНКЦИИТЕ

ЛЕД-светилка

▲ ВНИМАНИЕ: Не гледајте директно во светлината или во изворот на светлина.

Повлечете го прекинувачот за вклучување на ламбата. Ламбата продолжува да свети додека прекинувачот е повлечен. Ламбата ќе се исклучи приближно 10 секунди по отпуштањето на прекинувачот.

НАПОМЕНА: Користете сува крпа за да ја избришете нечистотијата од леќата на ламбата. Внимавајте да не ја изгребете леќата на ламбата затоа што тоа може да го намали осветлувањето.

Кука

Куката ви овозможува да го закачите алатот на избраното место.

1. Притиснете го копчето за отпуштање на куката.
2. Замавнете ја куката нанадвор.

► **Сл.7:** 1. Копче за отпуштање на куката 2. Кука

За складирање на куката, замавнете ја во првобитната позиција и потоа притиснете ја во алатот додека не кликне.

► **Сл.8**

Систем за заштита на алатот/ батеријата

Алатот е опремен со систем за заштита на алатот/ батеријата. Овој систем автоматски го прекинува напојувањето на моторот за да го продолжи работниот век на алатот и на батеријата. Алатот автоматски ќе се исклучи за време на работењето ако тој или батеријата се најдат под еден од следниве услови. Во некои услови, индикаторите ќе се вклучат.

Заштита од прекумерно празнење

Кога капацитетот на батеријата ќе падне на ниско ниво, алатот автоматски се исклучува. Ако производот не работи дури ни кога прекинувачите ќе се вклучат или исклучат, извадете ги батериите од алатот и наполнете ги.

Заштита од други причини

Системот за заштита исто така е дизајниран за други причини што може да го штетат алатот и овозможува тој да запре автоматски. Преземете ги сите следни чекори за да ги отстраните причините кога алатот е доведен до привремено запирање или престанување на работата.

1. Исклучете го алатот и потоа повторно вклучете го за да се рестартира.
2. Наполнете ја батеријата(ите) или заменете ја/ ги со наполнета батерија(и).
3. Оставете ги алатот и батеријата(ите) да се оладат.





Доколку не дојде до подобрување со враќање на системот за заштита, контактирајте со локалниот сервисен центар на Makita.

Укажување на преостанатиот капацитет на батеријата

Само за батерии со индикатор

► **Сл.9:** 1. Индикаторски ламбички 2. Копче за проверка

Притиснете го копчето за проверка на касетата за батеријата за укажување на преостанатиот капацитет на батеријата. Индикаторските ламбички светнуваат неколку секунди.

Индикаторски ламбички			Преостанат капацитет
 Запалено	 Исклучено	 Трепка	
			75% до 100%
			50% до 75%
			25% до 50%
			0% до 25%
			Наполнете ја батеријата.
 	 	 	Батеријата можеби е неисправна.

НАПОМЕНА: Во зависност од условите на користење и амбиенталната температура, индикацијата може да се разликува во мала мера од реалниот капацитет.

НАПОМЕНА: Првата (најлево) ламбичка на индикаторот ќе трепка кога работи системот за заштита на батеријата.

ОДРЖУВАЊЕ

▲ВНИМАНИЕ: Пред секоја проверка или одржување, секогаш проверувајте дали алатот е исклучен и касетата за батеријата е извадена.

ЗАБЕЛЕШКА: За чистење, не користете нафта, бензин, разредувач, алкохол или слично. Тие средства ја вадат бојата и може да предизвикаат деформации или пукнатини.

За да се одржи БЕЗБЕДНОСТА и СИГУРНОСТА на производот, поправките, одржувањата или дотерувањата треба да се вршат во овластени сервисни или фабрички центри на Makita, секогаш со резервни делови од Makita.

Алатот е наменет да работи во текот на подолг временски период со минимално одржување. Континуираната задоволителна работа зависи од соодветната грижа и редовното чистење на алатот.

Подмачкување

Не е потребно подмачкување за овој производ.

Чистење

- Одржувајте ги отворите за вентилација и прекинувачот за стартување чисти и без туѓи материјали.
- Чистете го алатот периодично со мека крпа и по можност секој пат по употреба.

ОПЦИОНАЛЕН ПРИБОР

▲ВНИМАНИЕ: Овој прибор или додатоци се препорачуваат за користење со алатот од Makita дефиниран во упатството. Со користење друг прибор или додатоци може да се изложите на ризик од телесни повреди. Користете ги приборот и додатоците само за нивната назначена намена.

Ако ви треба помош за повеќе детали за приборот, прашајте во локалниот сервисен центар на Makita.

- Млазница
- Валец за притисок
- Стругалка
- Оригинална батерија и полнач на Makita

НАПОМЕНА: Некои ставки на листата може да се вклучени со алатот како стандарден прибор. Тие може да се разликуваат од држава до држава.

УПОЗОРЕЊЕ

- За кориснике у Европи:
Овај уређај смеју да користе деца старија од 8 година, особе са ограниченим физичким, чулним или менталним способностима и особе без искуства и знања, ако су под надзором у вези са безбедном употребом уређаја и разумеју потенцијалне опасности у вези са његовом употребом. Деца не смеју да се играју уређајем. Деца не смеју да чисте уређај и да обављају корисничко одржавање без надзора.
- За кориснике у осталим деловима света:
Уређај није намењен да га користе особе (укључујући децу) са смањеним физичким, чулним или менталним способностима или које немају искуство и знање, осим ако нису под надзором и не добијају упутства за употребу уређаја од особе одговорне за њихову безбедност. Надгледајте децу како бисте били сигурни да се неће играти уређајем.
- Погледајте поглавље „ОДРЖАВАЊЕ“ за одговарајуће детаље о мерама предострожности током корисничког одржавања.
- Пожар је могућ ако се уређај не користи пажљиво. Самим тим:
 - будите пажљиви приликом коришћења уређаја на местима на којима постоје запаљиви материјали;
 - немојте да примењујете уређај дуже време на истом месту;
 - немојте да користите уређај унутар експлозивне атмосфере;
 - имајте у виду да топлота може да се проведе до запаљивих материјала који су вам ван видног поља;
 - поставите уређај на постоље након употребе и сачекајте да се охлади пре чувања;
 - немојте да остављате уређај без надзора док је укључен.

Овај уређај ради на батерије. Уложак батерије се пуни након што се извади из уређаја.

- Погледајте поглавље „СПЕЦИФИКАЦИЈЕ“ за референцу типа батерије.
- Погледајте одељак „Постављање и уклањање уложка батерије“ да бисте сазнали како да уклоните или поставите батерију.
- Када одлажете уложак батерије на отпад, извадите га из уређаја и одложите на безбедно место. Придржавајте се локалних прописа у вези са одлагањем батерије.
- Ако се уређај не користи током дужег периода, батерија мора да се извади из уређаја.
- Немојте да изазивате кратак спој уложка батерије.

ТЕХНИЧКИ ПОДАЦИ

Модел:	DHG180	DHG181
Номинални напон	DC 18 V	
Температура	550 °C	Температура окружења – 550 °C
Запремина ваздуха	200 л/мин	1: 120 л/мин 2: 200 л/мин
Димензије (Д x Ш x В) са BL1860B	168 мм x 79 мм x 251 мм	173 мм x 79 мм x 255 мм
Нето тежина	1,0 – 1,3 кг	1,0 – 1,4 кг

- На основу нашег непрестаног истраживања и развоја задржавамо право измена наведених техничких података без претходне најаве.
- Технички подаци и уложак батерије могу да се разликују у различитим земљама.
- Тежина може да се разликује у зависности од наставака, укључујући и уложак батерије. Најлакша и најтежа комбинација, према процедури ЕПТА 01/2014, приказане су у табели.

Применљив уложак батерије и пуњач

Уложак батерије	BL1815N / BL1820B / BL1830B / BL1840B / BL1850B / BL1860B
Пуњач	DC18RC / DC18RD / DC18RE / DC18SD / DC18SE / DC18SF / DC18SH

- Неки горенаведени улошци батерија и пуњачи можда неће бити доступни у зависности од места становања.

▲ УПОЗОРЕЊЕ: Користите само горенаведене улошке батерије и пуњаче. Коришћење других уложка батерије и пуњача може узроковати повреде и/или пожар.

Симболи

У наставку су приказани симболи који се односе на опрему. Пре употребе се обавезно упознајте са њиховим значењем.



Упозорење



Немојте да користите на киши нити да остављате пиштољ за врели ваздух напољу док пада киша.



Прочитајте упутство за употребу.



Вруће површине – опекотине прстију или шака.



Ni-MH
Li-Ion

Само за земље ЕУ
Због присуства штетних компонента у опреми, отпад од електричне и електронске опреме, акумулатора и електронске опреме, акумулатора и електронске опреме, може да има негативан утицај на животну средину и здравље људи. Не одлажите електричне и електронске уређаје или батерије са кућним отпадом! У складу са европском директивом о отпаду од електричне и електронске опреме и о акумулаторима и батеријама и отпаду од акумулатора и батерија, као и њеном прилагођавању националном закону, отпад од електричне и електронске опреме, батерија и акумулатора мора да се прикупи одвојено и достави одвојеном сабиралишту за комунални отпад који ради у складу са прописима о заштити животне средине.
То означава симбол прецртане канте за смеће на опреми.

Намена

Акумулаторски пиштољ за врели ваздух је осмишљен за разноврсне примене са загревањем, као што су термоскупљање термоскупљајуће фолије или цеви, лемљење или разлепљивање електронских компоненти, одлепљивање лепљиве траке или налепница, одвијање зарђалих навртки или вијака, обликовање пластичних делова, сушење, топљење и одмрзавање итд.

БЕЗБЕДНОСНА УПОЗОРЕЊА

Општа безбедносна упозорења за електричне алате

▲ УПОЗОРЕЊЕ: Прочитајте сва безбедносна упозорења, упутства, илустрације и спецификације које су испоручене уз овај електрични алат. Непоштовање свих доле наведених безбедносних упутстава може изазвати електрични удар, пожар и/или озбиљну повреду.

Сачувајте сва упозорења и упутства за будуће потребе.

Термин „електрични алат“ у упозорењима односи се на електрични алат који се напаја из електричне мреже (каблом) или батерије (без кабла).

Безбедност радног подручја

- 1. Радно подручје мора бити чисто и добро осветљено.** Претрпана или мрачне области представљају области већег ризика.
- 2. Немојте да користите електричне алате у експлозивним окружењима, на пример, у близини запаљивих течности, гасова и прашине.** Електрични алати производе варице које могу да запале прашину или испарења.
- 3. Деца и посматрачи не смеју бити у близини док се ради електричним алатом.** Ствари које одвлаче пажњу могу да изазову губитак контроле.

Заштита од струје

- 1. Утикачи електричног алата морају бити укључени у одговарајуће утичнице. Немојте да преправљате утикач. Немојте да користите адаптерске утикаче са уземљеним електричним алатима.** Ризик од струјног удара је мањи ако се утикач не преправља и ако се користе одговарајуће утичнице.
- 2. Избегавајте контакт са уземљеним површинама, као што су цеви, радијатори, шпорети и фрижидери.** Ако је ваше тело уземљено, повећава се ризик од струјног удара.
- 3. Немојте излагати електричне алате киши или влажним условима.** Продирање воде у електрични алат повећава ризик од струјног удара.
- 4. Немојте да примењујете силу на кабл. Немојте никада помоћу кабла да носите, вучете и искључујете електрични алат. Кабл мора бити удаљен од извора топлоте, уља, оштрих ивица или покретних делова.** Оштећени или запетљани каблови повећавају ризик од струјног удара.
- 5. У случају рада с електричним алатом на отвореном, користите продужни кабл погодан за спољашњу употребу.** Коришћењем одговарајућег продужног кабла за спољашњу употребу смањујете ризик од струјног удара.
- 6. Ако сте приморани да радите с електричним алатом на влажним местима, користите извор напајања заштићен уређајем диференцијалне струје (ФИД склопка).** Коришћењем уређаја диференцијалне струје смањујете ризик од струјног удара.
- 7. Електрични алат може да произведе електромагнетска поља (ЕМФ) која нису штетна по корисника.** Међутим, корисници који носе пејсмејкере и сличне медицинске уређаје треба да се обрате произвођачу тих уређаја и/или да затраже савет од лекара пре коришћења електричног алата.

Лична безбедност

1. **Будите опрезни, гледајте у оно што радите и користите здрав разум када радите с електричним алатом. Немојте да користите електрични алат када сте уморни или под утицајем дроге, алкохола или лекова.** Тренутак непажње приликом рада с електричним алатом може да проузрокује тешке телесне повреде.
2. **Користите личну заштитну опрему. Увек носите заштиту за очи.** Коришћењем заштитне опреме, попут маске против прашине, неклизајуће безбедносне обуће, шлема или заштите за слух у одговарајућим околностима, смањите ризик од телесних повреда.
3. **Спречите случајно покретање.** Проверите да ли је прекидач у искљученом положају пре него што повежете извор напајања и/или уметнете батерију, подигнете алат или почнете да га носите. Ношење алата када је прст на прекидачу или укључивање напајања електричних алата на којима је прекидач укључен може да проузрокује несреће.
4. **Уклоните све кључеве за подешавање и француске кључеве пре него што укључите електрични алат.** Француски кључ или кључ који је остављен закачен за ротирајући део електричног алата може да изазове телесне повреде.
5. **Немојте се нагињати. Увек морате имати одговарајући ослонац и одржавати равнотежу.** То омогућава бољу контролу електричног алата у непредвиђеним ситуацијама.
6. **Носите одговарајућу одећу. Немојте да носите широку одећу ни наикт. Коса и одећа морају бити удаљене од покретних делова.** Покретни делови могу да захвате широку одећу, наикт или дугу косу.
7. **Ако су доступни прикључни уређаји за одвод и прикупљање прашине, уверите се да су они прикључени и да се правилно користе.** Уређаји за прикупљање прашине могу да умање ризик од несреће проузроковане прашином.
8. **Немојте себи да дозволите да постанете превише самоуверени јер сте стекли рутину у руковању алатом и немојте да занемарујете безбедносне препоруке.** Необазриви поступци могу да изазову озбиљне повреде у делићу секунде.
9. **Увек носите безбедносне наочаре како бисте заштитили очи од повреда приликом коришћења електричног алата. Наочаре морају да буду у складу са стандардом ANSI Z87.1 у САД, са стандардом EN 166 у Европи или AS/NZS 1336 у Аустралији / на Новом Зеланду. У Аустралији / на Новом Зеланду је законски обавезно носити и штитник за лице, како бисте заштитили лице.**

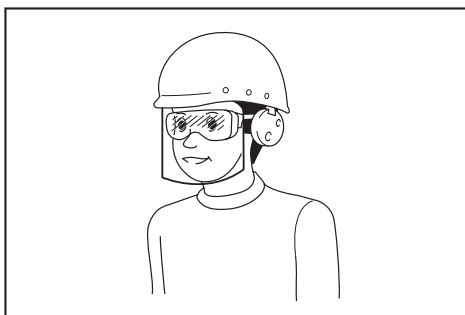

Послодавац је одговоран да руковаоце алатом и друге особе у радном окружењу обавезе на употребу одговарајуће опреме за заштиту.

Коришћење и одржавање електричног алата

1. **Немојте да користите електрични алат на силу. За сваку примену користите одговарајући електрични алат.** Одговарајући електрични алат ће боље и безбедније обавити посао ако се користи на брзини за коју је пројектован.
2. **Немојте да користите електрични алат ако прекидач не може да се укључи и искључи.** Сваки електрични алат који не може да се контролише помоћу прекидача је опасан и мора се поправити.
3. **Искључите утикач из извора напајања или уклоните батерију (ако се може одвојити) из електричног алата пре подешавања, замене додатног прибора или одлагања електричног алата.** Овакве превентивне безбедносне мере смањују ризик од случајног укључивања електричног алата.
4. **Одложите електрични алат који се не користи тако да буде ван домашаја деце и немојте да дозволите особама које не знају да користе електрични алат или нису упознате са овим упутствима да користе електрични алат.** Електрични алат је опасан када њиме рукују особе које нису обучене за то.
5. **Одржавајте електрични алат и прибор. Проверите да ли долази до непоравности или спљивања покретних делова, да ли су неки делови поломљени и да ли постоји неки други проблем који може да утиче на рад електричног алата. Ако је електрични алат оштећен, поправите га пре коришћења.** Неправилно одржавани електрични алати представљају узрок великог броја несрећа.
6. **Алат за сечење мора бити оштар и чист.** Постоји мања вероватноћа да ће се искривити алати за сечење који се одржавају на правилан начин и који имају оштре ивице листа, а руковање таквим алатом је лакше.
7. **Електрични алат, додатни прибор, бургије итд. користите у складу са овим упутством, узимајући у обзир услове рада и врсту посла који треба обавити.** Коришћење електричног алата у неодогавајуће сврхе може бити опасно.

Безбедносна упозорења за акумулаторски пиштољ за врели ваздух

8. Ручке и површине за хватање морају бити суве, чисте и на њима не сме бити уља ни мазива. Клизаве ручке и површине за хватање спречавају безбедно руковање и контролу над алатом у непредвиђеним ситуацијама.
9. Током рада немојте носити платнене рукавице које се могу упетљати. Ако се платнене рукавице запетљају у покретне делове, може доћи до телесних повреда.

Коришћење и одржавање алата са батеријом

1. Пуните батерију искључиво помоћу пуњача који је навео произвођач. Ако се пуњач који је намењен за одређену врсту батерије користи са другом батеријом, може да дође до опасности од пожара.
2. Електричне алате користите само са батеријама које су предвиђене за њих. Коришћење других врста батерија може да изазове ризик од повреде и пожара.
3. Када се батерија не користи, држите је даље од других металних предмета, попут спајалица, новчића, клучева, ексера, завртања и других малих металних предмета који могу да преспоје два прикључка. Кратак спој између прикључака батерије може да доведе до опекотина или пожара.
4. У случају злоупотребе батерије из ње може исцурити течност. У том случају, пазите да не дођете у додир с њом. Ако случајно дођете у додир с батеријом, исперите место додира водом. Ако течност доспе у очи, потражите и помоћ лекара. Течност која исцури из батерије може да изазове иритацију или опекотине.
5. Немојте да користите батерију или алат који су оштећени или модификовани. Оштећене или модификоване батерије могу испољити непредвидиво понашање које може довести до пожара, експлозије или ризика од задобијања повреда.
6. Немојте да излагате батерију или алат ватри или високој температури. Излагање ватри или температури изнад 130 °C може довести до експлозије.
7. Придржавајте се свих упутстава за пуњење и немојте да пуните батерију или алат изнад опсега температуре који је наведен у упутствима. Неисправно пуњење или пуњење на температурама изнад наведеног опсега може оштетити батерију и повећати ризик од пожара.

Сервисирање

1. Електрични алат треба да сервисира квалификована особа која ће користити само идентичне резервне делове. То ће омогућити безбедно коришћење електричног алата.
2. Никада немојте сервисирати оштећене батерије. Сервисирање батерија треба обављати само произвођач или овлашћени добављач услуга.
3. Пратите упутства за подмазивање и замену додатног прибора.

1. Ризик од пожара је могућ ако се пиштољ за врели ваздух употребљава на неправилан начин.
2. Немојте да користите овај алат као фен за косу.
3. Немојте никада да остављате пиштољ за врели ваздух без надзора.
4. Немојте да остављате пиштољ за врели ваздух у влажном, запаљивом или експлозивном окружењу.
5. Проверите радни простор пре рада. Немојте да користите алат ако нисте утврдили да је његова примена безбедна.
6. Омогућите довољно проветравање радног простора. Могуће је стварање отровног дима ако радите са неким материјалима.
7. Док пиштољ за врели ваздух ради или непосредно након његовог искључивања немојте да додирујете млазницу или наставак на млазници јер је врео. Сачекајте да се млазница или наставак у потпуности охлади.
8. Немојте да гледате у млазницу пиштоља за врели ваздух док ради.
9. Немојте да дозволите да врућа млазница пиштоља за врели ваздух додирне било који предмет или материјал који је веома запаљив или се лако топи или оштећује дејством топлоте док пиштољ за врели ваздух ради или непосредно након његовог искључивања.
10. Када постављате или уклањате млазницу, сачекајте да се млазница довољно охлади.
11. Након употребе ставите алат са стране или окрените грејну млазницу према горе како би се хладила.
12. Увек искључите пиштољ за врели ваздух, искључите уређај са извора напајања и сачекајте да се у потпуности охлади пре премештања или чувања.
13. Немојте никада да затварате улаз за ваздух или вентилацију ваздуха на било који начин. Ако то урадите, пиштољ за врели ваздух се може прегрејати и оштетити.
14. Немојте да дозволите да било какав предмет упадне у млазницу пиштоља за врели ваздух. То може да изазове кратак спој или прегревање.
15. Немојте да усмеравае пиштољ за врели ваздух према неким другим особама или запаљивим предметима.
16. Полако загревајте док померате пиштољ за врели ваздух нагоре, надоле, налево или надесно. Немојте да примењујете уређај дуже време на истом месту.
17. Очистите фарбу са млазнице, јер се она може запалити.
18. Када користите алат са постолем, поставите алат у стабилан положај.
19. Када користите алат са наставцима, уверите се да су они добро причвршћени на алат.
20. Користите оригиналне наставке компаније Makita.
21. Немојте да користите алат као дувалицу.

22. **Индикација:** Батерија је делимично напуњена приликом испоруке алата. Батерија мора да буде напуњена у целости како би се осигурало најајаче преко батерије пре прве употребе. Батерија мора да се извади из алата ради пуњења.
23. Батерију можете да пуните у било ком тренутку и то не скраћује њен радни век. Осим тога, батерија се неће оштетити и ако прекинете њено пуњење.
11. Када одлажете уложак батерије на отпад, извадите га из алата и одложите на безбедно место. Придржавајте се локалних прописа у вези са одлагањем батерије.
12. Батерије користите само са производама које је навела компанија Makita. Постављање батерије на производе који нису усаглашени може да доведе до пожара, прекомерно топлоте, експлозије или цурења електролита.
13. Ако се алат не користи током дужег периода, батерија мора да се извади из алата.
14. Током и након коришћења, уложак батерије може да акумулира толико топлоте да то може довести до опекотина, уобичајених и нискотемпературних. Пажљиво рукујте врућим улошцима батерије.
15. Не додирујте контакте алата одмах након коришћења јер су можда толико врући да могу да изазову опекотине.
16. Водите рачуна да се струготина, прашина или земља не заглаве у контактима, рупицама и жлебовима уложка батерије. То може проузроковати загревање, запаливање, пуцање и неисправност алата или уложка батерије, што може да доведе до опекотина или телесних повреда.
17. Осим ако алат то не подржава, немојте да користите уложак батерије близу високонапонских разводних линија електричне струје. У супротном може доћи до квара или прегоривања алата или уложка батерије.
18. Држите батерију ван домаћаја деце.

Важна безбедносна упутства која се односе на уложак батерије

1. Пре употребе уложка батерије, прочитајте сва упутства и безбедносне ознаке на (1) пуњачу батерије, (2) батерији и (3) производу који користи батерију.
2. Не растављајте и не модификујте уложак батерије. Тиме можете да изазовете пожар, прекомерно загревање или експлозију.
3. Ако се време рада знатно скратило, одмах престаните са коришћењем. То може да доведе до ризика од прегревања, могућих опекотина, па чак и експлозије.
4. Ако електролит доспе у очи, исперите их чистом водом и одмах затражите помоћ лекара. То може да доведе до губитка вида.
5. Немојте да изазивате кратак спој уложка батерије:
 - (1) Немојте додиривати прикључке било којим проводним материјалом.
 - (2) Избегавајте складиштење уложка батерије у кутији са другим металним предметима као што ексери, новчићи итд.
 - (3) Немојте да излажете уложак батерије води или киши.

Кратак спој батерије може да доведе до великог протока струје, прегревања, могућих опекотина, па чак и прегоривања.

6. Немојте да складиштите и користите алат и уложак батерије на местима где температура може да достигне или премаше 50 °C (122 °F).
7. Немојте да палите уложак батерије чак ни када је озбиљно оштећен или потпуно похабан. Уложак батерије може да експлодира у ватри.
8. Немојте да закивате, сечете, ломите, бацате или испуштате уложак батерије, или да њиме ударате по чврстој површини. На тај начин можете да изазовете пожар, прекомерно загревање или експлозију.
9. Немојте да користите оштећену батерију.
10. Садржане литијум-јонске батерије подлежу Закону о превозу опасних материја. Приликом комерцијалног превоза, нпр. од стране трећих лица и превозника, мора се обратити посебна пажња на специјалне захтеве паковања и обележавања. Приликом припреме материјала за превоз, потребно је саветовати се са стручњаком за опасне материје. Такође обратите пажњу на евентуалне даље националне прописе. Омотајте траком или прекријте отворене контакте и запакујте батерију тако да се не може померати унутар паковања.

САЧУВАЈТЕ ОВО УПУТСТВО.

ПАЖЊА: Користите само оригиналне Makita батерије. Коришћење Makita батерија које нису оригиналне или батерија које су измењене може да доведе до пуцања батерије, које може да изазове пожар, телесне повреде или штету. То ће такође поништити гаранцију компаније Makita за Makita алат и пуњач.

Савети за максимално трајање батерије

1. Напуните уложак батерије пре него што се потпуно испразни. Сваки пут прекините рад са алатом и напуните уложак батерије када приметите да је снага алата слабија.
2. Никада немојте да поново пуните потпуно напуњени уложак батерије. Препуњавање скраћује радни век батерије.
3. Пуните уложак батерије на собној температури између 10°C и 40°C (између 50°F и 104°F). Сачекајте да се врући уложак батерије охлади пре пуњења.
4. Када не користите уложак батерије, извадите га из алата или пуњача.
5. Напуните уложак батерије ако га нећете користити дуже време (више од шест месеци).

ЛИСТА САДРЖИНЕ ПАКОВАЊА

Проверите да ли паковање обухвата ставке наведене у наставку.

- 1 акумулаторски пиштољ за врели ваздух
- 1 комплет наставка (неки наставци можда неће бити потребни, што зависи од захтева примене)
- 1 упутство за употребу

НАПОМЕНА: Уколико неки делови недостају или су оштећени, обратите се продавцу.

ОПИС ДЕЛОВА

► Слика 1

1	Грејна млазница	2	Предњи поклопац
3	Полуга за закључавање	4	Окидач прекидача
5	Дугме за закључавање	6	ЛЕД светло
7	Кука	8	Дугме за отпуштање куке
9	Прекидач запремине ваздуха (1/2)	10	Бирач температуре

СКЛАПАЊЕ

Постављање и скидање наставка

Пиштољ за врели ваздух може да се користи са наставцима или без њих, што зависи од намене загревања.

Постављање наставка

- Одаберите одговарајућу млазницу у складу са применом загревања.
- Притисните прикључни део млазнице на грејну млазницу.

ПОСТАВЉАЊЕ ОДГОВАРАЈУЋЕГ НАСТАВКА (АКО ЈЕ ТО ПРИМЕНЉИВО)

Облик и опис	Пример
Млазница за заштиту стакла Заштита прозора при скидању рамова 	Сушење гита на прозорском раму Скидање гита са прозорског рама помоћу стругача (опциони наставка) 
Млазница са широким прорезом За загревање веће површине 	Термоскупљање за термоскупљајућу фолију 
Рефлекторска млазница 	Термоскупљање за термоскупљајуће цеви Савијање цеви од смолe 
Редукциона млазница За усмерено загревање мање површине 	Скидање фарбе помоћу стругача (опциони наставка) 
Млазница за преклопно заваривање (опциони наставка) 	Крпљење винилних плоча помоћу притисног ваљка (опциони наставка) 
Рефлективни рукав за лемљење (опциони наставка) 	Термоскупљање за термоскупљајуће цеви 

Облик и опис	Пример
<p>Млазница за заваривање (опциони наставак)</p> 	<p>За усмерено загревање мање површине</p> 

▲УПОЗОРЕЊЕ: Уверите се да је електрични алат искључен и да је уложак батерије уклоњен из електричног алата пре постављања наставка. Ако постављате наставке док је алат укључен или док је прикључен уложак батерије, могућ је ризик од несрећног случаја.

▲УПОЗОРЕЊЕ: Уверите се да сте чврсто поставили наставке. У супротном, наставак може нехотично да падне и изазове опекотину.

Одвајање наставка

Окренте предњи поклопац у смеру стрелице, као што је приказано на илустрацији. Наставак ће се избацити. Након тога ћете моћи да уклоните млазницу без додиривања док су и даље вруће.

► **Слика2**

▲УПОЗОРЕЊЕ: Немојте да додирујете наставак који је постављен на пиштољ за врели ваздух или избачен из њега непосредно након употребе. Немојте да избацујете наставка према другим особама или животињама. Наставак млазнице има веома високу температуру након употребе и може да проузрокује ризик од опекотина.

▲УПОЗОРЕЊЕ: Немојте да избацујете наставак на било какву површину која је запалјива или се лако топи. Наставак млазнице има веома високу температуру након употребе и може да проузрокује ризик од пожара или топљења површина.

▲УПОЗОРЕЊЕ: Користите идентичне наставке који су достављени у оригиналном паковању или оне које је сервисирао продавац или сервисни центар. Ако користите неадекватан или неисправан наставак, врели ваздух може да циркулише према назад, оштети алат и представи опасност.

Постављање и уклањање уложка батерије

▲ПАЖЊА: Увек искључите алат пре постављања или уклањања уложка батерије.

▲ПАЖЊА: Држите чврсто алат и уложак батерије када постављате или уклањате уложак батерије. Ако алат и уложак батерије не будете држали чврсто, могу вам исклизнути из руку, оштетити се при паду и повредити вас.

► **Слика3:** 1. Црвени индикатор 2. Дугме 3. Уложак батерије

Да бисте уклонили уложак батерије, клизањем га извуците из алата док клизањем померате дугме на предњој страни уложка.

Да бисте поставили уложак батерије, поравнајте језичак на њему са жлебом на кућишту и гурните га на место. Гурните га до краја тако да легне на своје место и чује се тихо шкљоцање. Ако видите црвени индикатор као што је приказано на слици, уложак батерије није потпуно закључан.

▲ПАЖЊА: Увек до краја гурните уложак батерије тако да се црвени индикатор не види. У супротном, он случајно може испати из алата и повредити вас или неку особу у вашој близини.

▲ПАЖЊА: Немојте на силу да постављате уложак батерије. Ако уложак не можете лако да гурнете, то значи да га не постављате исправно.

РАД

НАПОМЕНА: Приликом прве употребе пиштоља за врели ваздух, из млазнице може изаћи мала количина дима. То је нормална појава. Количина дима ће се ускоро смањити.

Укључивање и искључивање

Укључивање

- Притисните полугу за закључавање према доле и притисните окидач прекидача на алату.
- Држите палац на дугмету за закључавање с леве стране како би алат континуирано радио.

Искључивање

- Отпустите окидач прекидача да бисте зауставили алат.
 - Да бисте зауставили алат из закључаног положаја, у потпуности повуците окидач прекидача да бисте га откључали. Отпустите окидач прекидача да бисте зауставили алат.
- **Слика4:** 1. Полуга за закључавање 2. Окидач прекидача 3. Дугме за закључавање

Подешавање температуре (DHG181)

Температура може да се подеси окретањем бирача температуре. Бирач је означен од броја 1 (најмања температура) до броја 6 (највећа температура). Подесите на температуру у складу са применом. Табела у наставку предлаже подешавања за различите примене.

Подешавање	Примене
1 (Температура окружења)	Хлађење врелих делова.
	Хлађење машина пре замене млазнице.
2 – 6	Сушење фарбе и лака.
	Уклањање налепница.
	Стављање и скидање воска.
	Термоскупљање PVC омота и изолационих цеви.
	Одмрзавање замрзнутих цеви.
	Заваривање пластике.
Савијање пластичних цеви и плоча.	

Подешавање запремине ваздуха (DHG181)

Запремина ваздуха се подешава пребацивањем прекидача за запремину ваздуха у положај 1 или 2.
► **Слика5:** 1. Прекидач запремине ваздуха (1/2)

Коришћење алата са постољем

Овај алат може да се користи у исправном положају или тако да је грејна млазница окренута према горе, као што је приказано на слици.

Када користите овај алат са постољем, укључите прекидач и притисните дугме за закључавање како би алат радио.

► **Слика6**

▲ УПОЗОРЕЊЕ: Алат користите само у неком од приказаних положаја. Искључите прекидач пре него што ставите алат у било који други положај.

▲ ПАЖЊА: Када користите алат са постољем, поставите алат у стабилан положај. Ако користите алат на нестабилној или косој површини, алат може пасти и проузроковати повреду.

Хлађење

Грејна млазница и наставци имају веома високу температуру током употребе. Сачекајте да се охладе пре него што покушате да преместите или одложите алат.

▲ ПАЖЊА: Након употребе немојте да додирујете млазницу док се не охлади.

▲ ПАЖЊА: Немојте да напуштате радни простор док се алат не охлади. Водите рачуна о евентуалним пожарима који су могли да се јаве ван вашег видног поља. Сачекајте да се алат охлади да бисте могли да га очистите и чувате у затвореном простору ван домаћаја деце.

ОПИС ФУНКЦИЈА АЛАТА

ЛЕД светло

▲ ПАЖЊА: Немојте да гледате у лампу ни директно у извор светлости.

Притисните окидач прекидача да бисте укључили лампу. Лампа ће светлети све док држите притиснут окидач прекидача. Лампа ће се искључити приближно 10 секунди након што отпустите окидач прекидача.

НАПОМЕНА: Сувом крпом обришите прљавштину са сочива лампе. Пазите да не огревете сочиво лампе, јер тако можете смањити осветљеност.

Кука

Алат можете да окачите на жељено место помоћу куке.

1. Притисните дугме за отпуштање куке.
2. Окрените куку према споља.

► **Слика7:** 1. Дугме за отпуштање куке 2. Кука

Да бисте одложили куку, поставите је у првобитни положај, па је утискујте у алат док не шкљоцне.

► **Слика8**

Систем за заштиту алата/батерије

Алат је опремљен системом за заштиту алата/ батерије. Овај систем аутоматски прекида напајање мотора како би продужио век трајања алата и батерије. Алат ће се аутоматски зауставити током рада ако алат или батерија уђу у једно од следећих стања. У извесним условима укључиће се индикатори.

Заштита од превеликог пражњења

Када се капацитет батерије смањи, алат аутоматски престаје с радом. Ако производ не ради чак ни када се активирају прекидачи, уклоните батерију из алата и напуните је.

Заштита од других узрока

Систем за заштиту је такође дизајниран за друге узроке коју могу да оштете алат и омогућава му аутоматско заустављање. Обавите све следеће кораке да бисте отклонили узроке када се алат привремено заустави или заустави током рада.

1. Искључите алат, а затим га укључите да бисте га поново покренули.
2. Напуните батерије или их замените напуњеним батеријама.
3. Сачекајте да се алат и батерије охладе.

Ако поновним успостављањем система за заштиту не долази до никаквих побољшања, обратите се локалном сервисном центру компаније Makita.

Приказ преосталог капацитета батерије

Само за улошке батерије са индикатором

► **Слика9:** 1. Индикаторске лампице 2. Дугме за проверу

Притисните дугме за проверу на улошку батерије да бисте приказали преостали капацитет батерије. Индикаторске лампице ће се укључити на неколико секунди.

Индикаторске лампице			Преостали капацитет
Светли	Искључено	Трепће	
■	□	▣	
■ ■ ■ ■			Од 75% до 100%
■ ■ ■ □			Од 50% до 75%
■ ■ □ □			Од 25% до 50%
■ □ □ □			Од 0% до 25%
▣ □ □ □			Напуните батерију.
■ ■ □ □	↑ ↓		Могуће је да је батерија постала неисправна.
□ □ ■ ■			

НАПОМЕНА: У зависности од услова коришћења и температуре околине, приказани капацитет може донекле да се разликује од стварног.

НАПОМЕНА: Прва (крајња лева) индикаторска лампица трепери када систем за заштиту батерије ради.

ОДРЖАВАЊЕ

ПАЖЊА: Пре него што почнете с прегледом или одржавањем алата, искључите алат и уклоните уложак батерије.

ОБАВЕШТЕЊЕ: Никад немојте да користите нафту, бензин, разређивач, алкохол и слична средства. Може доћи до губитка боје, деформације или оштећења.

БЕЗБЕДАН и ПОУЗДАН рад алата гарантујемо само ако поправке, свако друго одржавање или подешавање, препустите овлашћеном сервису компаније Makita или фабричком сервису, уз употребу оригиналних резервних делова компаније Makita.

Алат је осмишљен за рад током дужег временског периода уз минимално одржавање. Употребљивост и радни век уређаја зависе од исправног одржавања и редовног чишћења.

Подмазивање

Овај производ не мора да се подмазује.

Чишћење

- Одржавајте вентилационе отворе и окидач прекидача чистим и без страних тела.
- Периодично чистите алат меком крпом, а по могућству, након сваке употребе.

ОПЦИОНИ ПРИБОР

ПАЖЊА: Ова опрема и прибор су предвиђени за употребу са алатом Makita описаним у овом упутству за употребу. Употреба друге опреме и прибора може да доведе до повреда. Користите делове прибора или опрему искључиво за предвиђену намену.

Да бисте добили више детаља у вези са овим прибором, обратите се локалном сервисном центру компаније Makita.

- Млазница
- Притисни ваљак
- Стругач
- Makita оригинална батерија и пуњач

НАПОМЕНА: Поједине ставке на листи могу бити укључене у садржај паковања алата као стандардна опрема. Оне се могу разликовати од земље до земље.

ОСТОРОЖНО

- Для пользователей в Европе.
Дети старше 8 лет, лица с ограниченными физическими или умственными способностями и лица, не имеющие надлежащего опыта и знаний, могут использовать это устройство только при условии, что они действуют под надзором в отношении безопасного использования устройства и осознают возможные опасности. Не разрешайте детям играть с устройством. Детям запрещается проводить чистку и техобслуживание без контроля со стороны взрослых.
- Для пользователей в регионах за пределами Европы.
Данное устройство не предназначено для использования людьми (включая детей) с ограниченными физическими, сенсорными или умственными возможностями, либо не имеющими соответствующего опыта или знаний, за исключением случаев, когда они действуют под руководством или после надлежащего инструктажа по использованию устройства со стороны лица, ответственного за их безопасность. Следите за маленькими детьми, чтобы они не использовали устройство в качестве игрушки.
- Сведения о мерах предосторожности при техническом обслуживании изделия пользователем приведены в главе “ТЕХНИЧЕСКОЕ ОБСЛУЖИВАНИЕ”.
- Неосторожное использование устройства может привести к возгоранию, поэтому
 - соблюдайте осторожность при использовании устройства в местах присутствия горючих материалов;
 - не прикладывайте его к одному и тому же месту на длительное время;
 - не используйте его в присутствии взрывоопасной среды;
 - следует отдавать себе полный отчет в том, что тепло может передаваться горючим материалам, находящимся вне поля зрения;
 - после использования устройства устанавливайте его на упор и давайте ему возможность остыть перед помещением на хранение;
 - не оставляйте включенное устройство без присмотра.

Данное устройство работает от аккумулятора. Для зарядки блока аккумулятора он должен быть снят с устройства.

- Тип аккумулятора указан в главе “ТЕХНИЧЕСКИЕ ХАРАКТЕРИСТИКИ”.
- Инструкции по установке и снятию аккумулятора приведены в разделе “Установка или снятие блока аккумулятора”.
- Для утилизации блока аккумулятора снимите его с устройства и утилизируйте безопасным способом. Выполняйте требования местного законодательства по утилизации аккумулятора.
- Если устройством не будут пользоваться в течение длительного периода времени, снимите аккумулятор с устройства.
- Не замыкайте контакты блока аккумулятора между собой.

ТЕХНИЧЕСКИЕ ХАРАКТЕРИСТИКИ

Модель:	DHG180	DHG181
Номинальное напряжение	18 В пост. тока	
Температура	550 °C	Температура окружающей среды - 550 °C
Объем воздуха	200 л/мин	1: 120 л/мин 2: 200 л/мин
Размеры (Д × Ш × В) с BL1860B	168 мм × 79 мм × 251 мм	173 мм × 79 мм × 255 мм
Масса нетто	1,0 – 1,3 кг	1,0 – 1,4 кг

- Благодаря нашей постоянно действующей программе исследований и разработок указанные здесь технические характеристики могут быть изменены без предварительного уведомления.
- Технические характеристики и аккумуляторный блок могут отличаться в зависимости от страны.
- Масса может отличаться в зависимости от дополнительного оборудования. Обратите внимание, что блок аккумулятора также считается дополнительным оборудованием. В таблице представлены комбинации с наибольшим и наименьшим весом в соответствии с процедурой ЕРТА 01/2014.

Подходящий блок аккумулятора и зарядное устройство





Блок аккумулятора	BL1815N / BL1820B / BL1830B / BL1840B / BL1850B / BL1860B
Зарядное устройство	DC18RC / DC18RD / DC18RE / DC18SD / DC18SE / DC18SF / DC18SH

- В зависимости от региона проживания некоторые блоки аккумуляторов и зарядные устройства, перечисленные выше, могут быть недоступны.

⚠ ОСТОРОЖНО: Используйте только перечисленные выше блоки аккумуляторов и зарядные устройства. Использование других блоков аккумуляторов и зарядных устройств может привести к травме и/или пожару.

Символы

Ниже приведены символы, которые могут использоваться для обозначения оборудования. Перед использованием убедитесь в том, что вы понимаете их значение.

	Предостережение
	Не используйте тепловой пистолет под дождем и не оставляйте его на открытом воздухе во время дождя.
	Прочитайте руководство по эксплуатации.
	Горячие поверхности - возможен ожог рук и пальцев.

	Только для стран ЕС В связи с наличием в оборудовании опасных компонентов отходы электрического и электронного оборудования, аккумуляторы и батареи могут оказывать негативное влияние на окружающую среду и здоровье человека. Не выбрасывайте электрические и электронные устройства или батареи вместе с бытовыми отходами! В соответствии с директивой ЕС по отходам электрического и электронного оборудования, по аккумуляторам, батареям и отходам аккумуляторов и батарей, а также в соответствии с ее адаптацией к национальному законодательству, отходы электрического оборудования, батареи и аккумуляторы следует хранить отдельно и доставлять на пункт раздельного сбора коммунальных отходов, работающий с соблюдением правил охраны окружающей среды. Это обозначено символом в виде перечеркнутого мусорного контейнера на колесах, нанесенным на оборудование.
--	---

Назначение

Аккумуляторный тепловой пистолет предназначен для различных целей, предусматривающих нагрев (например, термической усадки термоусадочных упаковочных материалов или труб, припайвания или выпайвания электронных компонентов, отклеивания самоклеящихся лент или наклеек, отвинчивания прижавших гаек или болтов, формовки пластмассовых деталей, сушки, расплавления и размораживания и пр.).

МЕРЫ БЕЗОПАСНОСТИ

Общие рекомендации по технике безопасности для электроинструментов

⚠ ОСТОРОЖНО: Ознакомьтесь со всеми представленными инструкциями по технике безопасности, указаниями, иллюстрациями и техническими характеристиками, прилагаемыми к данному электроинструменту. Несоблюдение каких-либо инструкций, указанных ниже, может привести к поражению электрическим током, пожару и/или серьезной травме.

Сохраните брошюру с инструкциями и рекомендациями для дальнейшего использования.

Термин "электроинструмент" в предупреждениях относится ко всему инструменту, работающему от сети (с проводом) или на аккумуляторах (без провода).

Безопасность в месте выполнения работ

1. **Рабочее место должно быть чистым и хорошо освещенным.** Захламление и плохое освещение могут стать причиной несчастных случаев.
2. **Не пользуйтесь электроинструментом во взрывоопасной атмосфере, например в присутствии легко воспламеняющихся жидкостей, газов или пыли.** При работе электроинструмента возникают искры, которые могут привести к воспламенению пыли или газов.
3. **При работе с электроинструментом не допускайте детей или посторонних к месту выполнения работ.** Не отвлекайтесь во время работы, так как это приведет к потере контроля над электроинструментом.

Электробезопасность

1. **Вилка электроинструмента должна соответствовать сетевой розетке.** Запрещается вносить какие-либо изменения в конструкцию вилки. Для электроинструмента с заземлением запрещается использовать переходники. Розетки и вилки, не подвергавшиеся изменениям, снижают риск поражения электрическим током.
2. **Избегайте контакта участков тела с заземленными поверхностями, такими как трубы, радиаторы, батареи отопления и холодильники.** При контакте тела с заземленными предметами увеличивается риск поражения электрическим током.

3. Не подвергайте электроинструмент воздействию дождя или влаги. Попадание воды в электроинструмент повышает риск поражения электрическим током.
4. Аккуратно обращайтесь со шнуром питания. Запрещается использовать шнур питания для переноски, перемещения или извлечения вилки из розетки. Располагайте шнур на расстоянии от источников тепла, масла, острых краев и движущихся деталей. Поврежденные или запутанные сетевые шнуры увеличивают риск поражения электрическим током.
5. При использовании электроинструмента вне помещений используйте удлинитель, подходящий для этих целей. Использование соответствующего шнура снижает риск поражения электрическим током.
6. Если электроинструмент приходится эксплуатировать в сыром месте, используйте линию электропитания, которая защищена устройством, срабатывающим от остаточного тока (RCD). Использование RCD снижает риск поражения электротоком.
7. Электроинструмент может создавать электромагнитные поля (EMF), которые не представляют опасности для пользователя. Однако пользователям с кардиостимуляторами и другими аналогичными медицинскими устройствами следует обратиться к производителю устройства и/или врачу перед началом эксплуатации инструмента.
6. Одевайтесь соответствующим образом. Не надевайте свободную одежду или украшения. Ваши волосы и одежда должны всегда находиться на расстоянии от движущихся деталей. Свободная одежда, украшения или длинные волосы могут попасть в движущиеся детали устройства.
7. Если электроинструмент оборудован системой удаления и сбора пыли, убедитесь, что она подключена и используется соответствующим образом. Использование пылесборника снижает вероятность возникновения рисков, связанных с пылью.
8. Не переоценивайте свои возможности и не пренебрегайте правилами техники безопасности, даже если вы часто работаете с инструментом. Небрежное обращение с инструментом может стать причиной серьезной травмы за доли секунды.
9. Во время работы с электроинструментом всегда надевайте защитные очки. Очки должны соответствовать ANSI Z87.1 для США, EN 166 для Европы, или AS/NZS 1336 для Австралии и Новой Зеландии. В Австралии и Новой Зеландии оператор также обязан носить защитную маску.

Личная безопасность

1. При использовании электроинструмента будьте бдительны, следите за тем, что вы делаете, и руководствуйтесь здравым смыслом. Не пользуйтесь электроинструментом, если вы устали, находитесь под воздействием наркотиков, алкоголя или лекарственных препаратов. Даже мгновенная невнимательность при использовании электроинструмента может привести к серьезной травме.
2. Используйте индивидуальные средства защиты. Всегда надевайте защитные очки. Такие средства индивидуальной защиты, как маска от пыли, защитная нескользящая обувь, каска или наушники, используемые в соответствующих условиях, позволяют снизить риск получения травмы.
3. Не допускайте случайного запуска. Прежде чем подсоединять инструмент к источнику питания и/или аккумуляторной батарее, поднимать или переносить инструмент, убедитесь, что переключатель находится в выключенном положении. Переноска электроинструмента с пальцем на выключателе или подача питания на инструмент с включенным выключателем может привести к несчастному случаю.
4. Перед включением электроинструмента снимите с него все регулировочные инструменты и гаечные ключи. Гаечный или регулировочный ключ, оставшийся закрепленным на вращающейся детали, может привести к травме.
5. При эксплуатации устройства не тянитесь. Всегда сохраняйте устойчивое положение и равновесие. Это позволит лучше управлять электроинструментом в непредвиденных ситуациях.

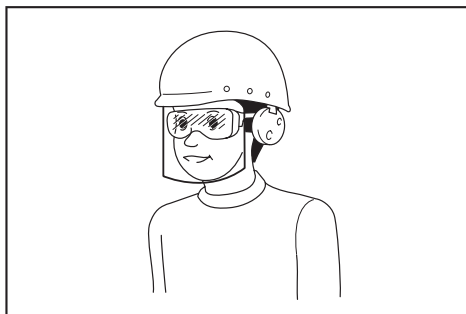

Ответственность за использование средств защиты операторами и другим персоналом вблизи рабочей зоны возлагается на работодателя.

Эксплуатация и обслуживание электроинструмента

1. Не прилагайте излишних усилий к электроинструменту. Используйте инструмент, соответствующий выполняемой вами работе. Правильно подобранный электроинструмент позволит выполнить работу лучше и безопаснее с производительностью, на которую он рассчитан.
2. Не пользуйтесь электроинструментом с неисправным выключателем. Любой электроинструмент с неисправным выключателем опасен и должен быть отремонтирован.
3. Перед выполнением регулировок, сменой принадлежностей или хранением электроинструмента всегда отключайте его от источника питания и/или от аккумулятора или снимайте аккумулятор, если он является съемным. Такие превентивные меры предосторожности снижают риск случайного включения электроинструмента.

4. **Храните электроинструменты в местах, недоступных для детей, и не позволяйте лицам, не знакомым с работой такого инструмента или не прочитавшим данные инструкции, пользоваться им.** Электроинструмент опасен в руках неопытных пользователей.
5. **Поддерживайте электроинструмент и дополнительные принадлежности в надлежащем состоянии. Убедитесь в соосности, отсутствии деформаций движущихся узлов, поломок каких-либо деталей или других дефектов, которые могут повлиять на работу электроинструмента. Если инструмент поврежден, отремонтируйте его перед использованием.** Большое число несчастных случаев происходит из-за плохого ухода за электроинструментом.
6. **Режущий инструмент всегда должен быть острым и чистым.** Соответствующее обращение с режущим инструментом, имеющим острые режущие кромки, делает его менее подверженным деформациям, что позволяет лучше управлять им.
7. **Используйте электроинструмент, принадлежности, приспособления и насадки в соответствии с данными инструкциями и в целях, для которых он предназначен, учитывая при этом условия и вид выполняемой работы.** Использование электроинструмента не по назначению может привести к возникновению опасной ситуации.
8. **Рукоятки инструмента и специальные изолированные поверхности всегда должны быть сухими и чистыми и не содержать следов масла или смазки.** Скользкие рукоятки и специальные поверхности препятствуют соблюдению рекомендаций по технике безопасности в экстренных ситуациях.
9. **При использовании инструмента не надевайте рабочие перчатки, ткань которых инструмент может затянуть.** Затягивание ткани рабочих перчаток в движущиеся части инструмента может привести к травме.
4. **При неправильном обращении из аккумуляторного блока может потечь жидкость. Избегайте контакта с ней. В случае контакта с кожей промойте место контакта обильным количеством воды. В случае попадания в глаза обратитесь к врачу.** Жидкость из аккумулятора может вызвать раздражение или ожоги.
5. **Не используйте поврежденные или модифицированные инструменты и аккумуляторные блоки.** Поврежденные или модифицированные аккумуляторы могут работать некорректно, что может привести к пожару, взрыву или травмированию.
6. **Не подвергайте аккумуляторный блок или инструмент воздействию огня или высокой температуры.** Воздействие огня или температуры выше 130 °C может привести к взрыву.
7. **Следуйте всем инструкциям по зарядке и не заряжайте аккумуляторный блок или инструмент при температурных условиях, выходящих за пределы диапазона, указанного в инструкции.** Зарядка ненадлежащим образом или при температурных условиях, выходящих за пределы указанного диапазона, может привести к повреждению батареи и повысить риск пожара.

Сервисное обслуживание

1. **Сервисное обслуживание электроинструмента должно проводиться только квалифицированным специалистом по ремонту и только с использованием идентичных запасных частей.** Это позволит обеспечить безопасность электроинструмента.
2. **Запрещается обслуживать поврежденные аккумуляторные блоки.** Обслуживание аккумуляторных блоков должен осуществлять только производитель или авторизованные поставщики услуг.
3. **Следуйте инструкциям по смазке и замене принадлежностей.**

Правила техники безопасности при использовании аккумуляторного теплового пистолета

Эксплуатация и обслуживание электроинструмента, работающего на аккумуляторах

1. **Заряжайте аккумулятор только зарядным устройством, указанным изготовителем.** Устройством устройство, подходящее для одного типа аккумуляторов, может привести к пожару при его использовании с другим аккумуляторным блоком.
2. **Используйте электроинструмент только с указанными аккумуляторными блоками.** Использование других аккумуляторных блоков может привести к травме или пожару.
3. **Когда аккумуляторный блок не используется, храните его отдельно от металлических предметов, таких как скрепки, монеты, ключи, гвозди, шурупы или другие небольшие металлические предметы, которые могут привести к закорачиванию контактов аккумуляторного блока между собой.** Короткое замыкание между контактами аккумуляторного блока может привести к ожогам или пожару.

1. **Неправильное использование теплового пистолета может вызывать опасность возгорания.**
2. **Не используйте данный инструмент в качестве фена для сушки волос.**
3. **Ни в коем случае не оставляйте работающий тепловой пистолет без присмотра.**
4. **Не используйте тепловой пистолет во влажной, воспламеняющейся или взрывоопасной среде.**
5. **Перед началом работы подготовьте рабочую зону. Не используйте инструмент, не убедившись в безопасности его применения.**
6. **Поддерживайте достаточную вентиляцию воздуха в рабочей зоне.** При работе с некоторыми материалами возможно образование ядовитого дыма.

Важные правила техники безопасности для работы с аккумуляторным блоком

- Во время работы теплового пистолета или вскоре после его выключения не прикасайтесь к насадке или прикрепленному к ней приспособлению из-за их нагревания до очень высоких температур. Дождитесь полного остывания насадки или приспособления.
 - Не заглядывайте внутрь насадки теплового пистолета во время его работы.
 - Не допускайте соприкосновения насадки теплового пистолета с какими-либо воспламеняющимися, легкоплавкими или повреждаемыми теплом предметами или материалами во время работы теплового пистолета или вскоре после его выключения.
 - При установке или снятии насадки позволяйте ей в достаточной мере остыть.
 - После использования инструмента дайте ему возможность постоять самостоятельно или расположите его нагревательной насадкой вверх до остывания.
 - Перед перемещением или хранением теплового пистолета его следует обязательно выключить, отсоединить от источника питания и дать ему возможность полностью остыть.
 - Ни в коем случае не загорайте воздуховодное или вентиляционное отверстие каким бы то ни было образом. Это может привести к экстремальному нагреву теплового пистолета и его выходу из строя.
 - Не допускайте попадания каких-либо предметов внутрь насадки теплового пистолета. Это может вызвать короткое замыкание или перегрев.
 - Ни в коем случае не направляйте тепловой пистолет на других людей или воспламеняющиеся предметы.
 - Нагрев следует производить постепенно, перемещая тепловой пистолет вверх, вниз, влево и вправо. Не прикладывайте его к одному и тому же месту на длительное время.
 - Счищайте краску с насадки во избежание ее возможного воспламенения.
 - Если при использовании инструмента он должен стоять самостоятельно, ставьте его в устойчивое положение.
 - При использовании инструмента с какими-либо принадлежностями следите за тем, чтобы они прочно крепились к инструменту.
 - Используйте только оригинальные принадлежности производства Makita.
 - Данный инструмент не следует считать воздухоудувкой.
 - Индикация: Аккумулятор поставляется частично заряженным. Перед использованием в первый раз аккумулятор должен быть полностью заряжен для обеспечения возможности питания от него. Для зарядки аккумуляторного блока он должен быть снят с инструмента.
 - Зарядка аккумулятора может производиться в любое время, что не будет приводить к сокращению срока его службы. Прекращение зарядки в любой момент времени также не будет причинять аккумулятору никакого вреда.
- Перед использованием аккумуляторного блока прочитайте все инструкции и предупреждающие надписи на (1) зарядном устройстве, (2) аккумуляторном блоке и (3) инструменте, работающем от аккумуляторного блока.
 - Не разбирайте блок аккумулятора и не меняйте его конструкцию. Это может привести к пожару, перегреву или взрыву.
 - Если время работы аккумуляторного блока значительно сократилось, немедленно прекратите работу. В противном случае, может возникнуть перегрев блока, что приведет к ожогам и даже к взрыву.
 - В случае попадания электролита в глаза промойте их обильным количеством чистой воды и немедленно обратитесь к врачу. Это может привести к потере зрения.
 - Не замыкайте контакты аккумуляторного блока между собой:
 - Не прикасайтесь к контактам какими-либо токопроводящими предметами.
 - Не храните аккумуляторный блок в контейнере вместе с другими металлическими предметами, такими как гвозди, монеты и т. п.
 - Не допускайте попадания на аккумуляторный блок воды или дождя.Замыкание контактов аккумуляторного блока между собой может привести к возникновению большого тока, перегреву, возможным ожогам и даже поломке блока.
 - Не храните и не используйте инструмент и аккумуляторный блок в местах, где температура может достигать или превышать 50 °C (122 °F).
 - Не бросайте аккумуляторный блок в огонь, даже если он сильно поврежден или полностью вышел из строя. Аккумуляторный блок может взорваться под действием огня.
 - Запрещено вбивать гвозди в блок аккумулятора, резать, ломать, бросать, ронять блок аккумулятора или ударять его твердым предметом. Это может привести к пожару, перегреву или взрыву.
 - Не используйте поврежденный аккумуляторный блок.
 - Входящие в комплект литий-ионные аккумуляторы должны эксплуатироваться в соответствии с требованиями законодательства об опасных товарах. При коммерческой транспортировке, например, третьей стороной или экспедитором, необходимо нанести на упаковку специальные предупреждения и маркировку. В процессе подготовки устройства к отправке обязательно проконсультируйтесь со специалистом по опасным материалам. Также соблюдайте местные требования и нормы. Они могут быть строже. Закройте или закрепите разомкнутые контакты и упакуйте аккумулятор так, чтобы он не перемещался по упаковке.
 - Для утилизации блока аккумулятора извлеките его из инструмента и утилизируйте безопасным способом. Выполняйте требования местного законодательства по утилизации аккумуляторного блока.

12. **Используйте аккумуляторы только с продукцией, указанной Makita.** Установка аккумуляторов на продукцию, не соответствующую требованиям, может привести к пожару, перегреву, взрыву или утечке электролита.
13. **Если инструментом не будут пользоваться в течение длительного периода времени, извлеките аккумулятор из инструмента.**
14. **Во время и после использования блок аккумулятора может нагреваться, что может стать причиной ожогов или низкотемпературных ожогов. Будьте осторожны при обращении с горячим блоком аккумулятора.**
15. **Не прикасайтесь к контактам инструмента сразу после использования, поскольку они могут быть достаточно горячими, чтобы вызвать ожоги.**
16. **Не допускайте налипания на контакты, отверстия и пазы блока аккумулятора опилок, пыли или земли.** Это может стать причиной перегрева, возгорания, взрыва или неисправности инструмента или блока аккумулятора, что может привести к ожогам или травмам.
17. **Если инструмент не рассчитан на использование вблизи высоковольтных линий электропередач, не используйте блок аккумулятора вблизи высоковольтных линий электропередач.** Это может привести к неисправности, поломке инструмента или блока аккумулятора.
18. **Храните аккумулятор в недоступном для детей месте.**

СОХРАНИТЕ ДАННЫЕ ИНСТРУКЦИИ.

⚠ ВНИМАНИЕ: Используйте только фирменные аккумуляторные батареи Makita. Использование аккумуляторных батарей, не произведенных Makita, или батарей, которые были подвергнуты модификациям, может привести к взрыву аккумулятора, пожару, травмам и повреждению имущества. Это также автоматически аннулирует гарантию Makita на инструмент и зарядное устройство Makita.

Советы по обеспечению максимального срока службы аккумулятора

1. Заряжайте блок аккумуляторов перед его полной разрядкой. Обязательно прекратите работу с инструментом и зарядите блок аккумуляторов, если вы заметили снижение мощности инструмента.
2. **Никогда не подзаряжайте полностью заряженный блок аккумуляторов.** Перезарядка сокращает срок службы аккумулятора.
3. Заряжайте блок аккумуляторов при комнатной температуре в 10 - 40 °C (50 - 104 °F). Перед зарядкой горячего блока аккумуляторов дайте ему остыть.
4. Если блок аккумулятора не используется, извлеките его из инструмента или зарядного устройства.
5. Зарядите ионно-литиевый аккумуляторный блок, если вы не будете пользоваться инструментом длительное время (более шести месяцев).

ПЕРЕЧЕНЬ КОМПЛЕКТАЦИИ

Проверьте наличие нижеперечисленных позиций в упаковке.

- 1 аккумуляторный тепловой пистолет
- 1 комплект принадлежностей (некоторые принадлежности могут не являться необходимыми в зависимости от конкретной цели).
- 1 руководство по эксплуатации

ПРИМЕЧАНИЕ: В случае отсутствия или повреждения каких-либо деталей обращайтесь к своему дилеру.

ОПИСАНИЕ ДЕТАЛЕЙ

► Рис.1

1	Нагревательная насадка	2	Передняя крышка
3	Рычаг блокировки в выключенном положении	4	Триггерный переключатель
5	Кнопка фиксации	6	Светодиодный индикатор
7	Крючок	8	Кнопка разблокировки крючка
9	Переключатель объема воздуха (1/2)	10	Регулятор температуры

СБОРКА

Присоединение и отсоединение принадлежностей

Тепловой пистолет может использоваться с какой-либо принадлежностью или без принадлежностей в соответствии с различными целями нагрева.

Присоединение принадлежности

- Выберите подходящую насадку в соответствии с целями нагрева.
- Надвиньте стыковочный конец насадки на нагревательную насадку.

КРЕПЛЕНИЕ НУЖНОЙ ПРИНАДЛЕЖНОСТИ (ПРИ НЕОБХОДИМОСТИ)

Форма и описание	Пример
<p>Насадка для защиты стекла Защищайте окна при очистке рам</p> 	<p>Высушивание замазки на оконной раме</p> <p>Удаление замазки с оконной рамы при помощи скребка (дополнительная принадлежность)</p> 
<p>Насадка с широким гнездом Для распределения тепла по обширному участку</p> 	<p>Термоупаковка для термоусадочных пленок</p> 
<p>Рефлекторная насадка</p> 	<p>Термоусадка для термоусадочных труб</p> <p>Сгибание полимерной трубы</p> 
<p>Сужающаяся насадка Для концентрации нагрева на небольшом участке</p> 	<p>Удаление лакокрасочного покрытия скребком (дополнительная принадлежность)</p> 
<p>Насадка для сварки внахлест (Дополнительная принадлежность)</p> 	<p>Склеивание винилового листа с помощью нажимного валика (дополнительная принадлежность)</p> 
<p>Рефлектор для припоечных гильз (Дополнительная принадлежность)</p> 	<p>Термоусадка для термоусадочных труб</p> 

Форма и описание	Пример
<p>Сварочная насадка (Дополнительная принадлежность)</p> 	<p>Для концентрации нагрева на небольшом участке</p> 

▲ОСТОРОЖНО: Перед креплением принадлежностей убедитесь в том, что электроинструмент выключен и с него снят блок аккумулятора. Крепление принадлежностей при включенном инструменте или с установленным на нем блоком аккумулятора может вызвать опасность несчастных случаев.

▲ОСТОРОЖНО: Убедитесь в надежности крепления принадлежностей. В противном случае возможно случайное выпадение принадлежности с причинением ожога.

Отсоединение принадлежности

Поверните переднюю крышку в направлении стрелки на иллюстрации для выталкивания принадлежности. Это позволяет отсоединять насадки, не прикасаясь к ним в нагретом состоянии.

► Рис.2

▲ОСТОРОЖНО: Не прикасайтесь к принадлежности, прикрепленной к тепловому пистолету или вытолкнутой из него, сразу после использования. Не выталкивайте принадлежность в направлении человека или животного. После использования инструмента насадка нагревается до экстремальных температур и может причинить ожог.

▲ОСТОРОЖНО: Не выталкивайте принадлежность на какую-либо воспламеняющуюся или легкоплавкую поверхность. После использования инструмента насадка нагревается до экстремальных температур и может вызвать опасность возгорания или расплавления такой поверхности.

▲ОСТОРОЖНО: Используйте идентичные принадлежности, содержащиеся в оригинальной упаковке или полученные после обслуживания в дилерском или сервисном центре. Использование ненадлежащей или дефектной принадлежности может привести к течению воздуха в обратном направлении и повреждению инструмента с созданием опасности.

Установка или снятие блока аккумулятора

⚠ ВНИМАНИЕ: Обязательно выключайте инструмент перед установкой и извлечением аккумуляторного блока.

⚠ ВНИМАНИЕ: При установке и извлечении аккумуляторного блока крепко держивайте инструмент и аккумуляторный блок. Если не соблюдать это требование, они могут выскользнуть из рук, что приведет к повреждению инструмента, аккумуляторного блока и травмированию оператора.

► **Рис.3:** 1. Красный индикатор 2. Кнопка 3. Блок аккумулятора

Для снятия аккумуляторного блока нажмите кнопку на лицевой стороне и извлеките блок.

Для установки блока аккумулятора совместите выступ блока аккумулятора с пазом в корпусе и задвиньте его на место. Устанавливайте блок до упора, чтобы он зафиксировался с небольшим щелчком. Если вы видите красный индикатор, как показано на рисунке, он не зафиксирован полностью.

⚠ ВНИМАНИЕ: Обязательно устанавливайте блок аккумулятора до конца, чтобы красный индикатор не был виден. В противном случае блок аккумулятора может выпасть из инструмента и нанести травму вам или другим людям.

⚠ ВНИМАНИЕ: Не прилагайте чрезмерных усилий при установке аккумуляторного блока. Если блок не двигается свободно, значит он вставлен неправильно.

ЭКСПЛУАТАЦИЯ

ПРИМЕЧАНИЕ: При первом использовании теплового пистолета из насадки может выйти некоторое количество дыма. Это нормальное явление, которое вскоре пойдет на убыль.

Включение и выключение

Включение

- Для включения инструмента потяните вниз рычаг блокировки в выключенном положении, а затем потяните триггерный переключатель.
- Для сохранения инструмента в рабочем состоянии нажмите большим пальцем на кнопку фиксации, расположенную слева.

Выключение

- Для выключения отпустите триггерный переключатель.
- Для выключения инструмента из заблокированного положения оттяните триггерный переключатель до упора для разблокирования. Для выключения отпустите триггерный переключатель.

► **Рис.4:** 1. Рычаг блокировки в выключенном положении 2. Триггерный переключатель 3. Кнопка фиксации

Настройка температуры (DHG181)

Температура регулируется путем поворота регулятора температуры. На регуляторе имеются деления от 1 (самая низкая температура) до 6 (самая высокая температура).

Установите подходящую для своих целей температуру. В приведенной ниже таблице предлагаются варианты положения регулятора для различных применений.

Положение	Применения
1 (Температура окружающей среды)	Охлаждение нагретых деталей. Охлаждение устройств перед сменой насадки.
2 - 6	Высушивание краски и лака.
	Удаление наклеек.
	Вощение и удаление воска.
	Усаживание ПВХ-упаковки и изоляционных трубок.
	Размораживание замерзших трубок.
Сваривание пластмасс.	
Сгибание полимерных труб и листов.	

Установка объема воздуха (DHG181)

Объем воздуха регулируется путем перевода переключателя объема воздуха в положение 1 или 2.

► **Рис.5:** 1. Переключатель объема воздуха (1/2)

Использование инструмента в самостоятельно стоячем положении

Данный инструмент может использоваться в вертикальном положении или с направленной вверх нагревательной насадкой, как показано на рисунке. При использовании инструмента в самостоятельно стоячем положении переведите переключатель в положение «On» (Вкл.) и нажмите на кнопку фиксации для поддержания инструмента в рабочем состоянии.

► **Рис.6**

⚠ ОСТОРОЖНО: Используйте инструмент только в одном из указанных положений. Прежде чем помещать инструмент в другие положения, переведите переключатель в положение «Off» (Выкл.).

⚠ ВНИМАНИЕ: Если при использовании инструмента он должен стоять самостоятельно, ставьте его в устойчивое положение. При использовании инструмента в неустойчивом положении или в положении под наклоном он может упасть и повредиться.

Остывание

Во время использования нагревательная насадка и принадлежности сильно раскаляются. Давайте им возможность остыть, прежде чем перемещать инструмент или помещать его на хранение.

▲ВНИМАНИЕ: После использования инструмента не прикасайтесь к насадке до тех пор, пока она не остынет с течением времени.

▲ВНИМАНИЕ: Не покидайте рабочую зону до остывания инструмента. Внимательно следите за возможным появлением признаков скрытого возгорания. Дайте инструменту время на остывание, а затем очистите его и поместите на хранение в закрытом помещении и месте, недоступном для детей.

ОПИСАНИЕ ФУНКЦИОНИРОВАНИЯ

Светодиодный индикатор

▲ВНИМАНИЕ: Не смотрите непосредственно на свет или источник света.

Лампа продолжает гореть, пока нажат триггерный переключатель. Лампа будет светиться до тех пор, пока нажат триггерный переключатель. Лампа гаснет примерно через 10 секунд после отпускания триггерного переключателя.

ПРИМЕЧАНИЕ: Для удаления пыли с линзы лампы используйте сухую ткань. Не допускайте возникновения царапин на линзе лампы, так как это приведет к снижению освещенности.

Крючок

Крючок позволяет подвешивать инструмент в выбранном месте.

1. Нажмите на кнопку разблокировки крючка.

2. Поверните крючок наружу.

► **Рис.7:** 1. Кнопка разблокировки крючка 2. Крючок

Для сохранения крючка поверните его в первоначальное положение, а затем протолкните его внутрь устройства до щелчка.

► **Рис.8**

Система защиты инструмента/аккумулятора

На инструменте предусмотрена система защиты инструмента/аккумулятора. Она автоматически отключает питание двигателя для продления срока службы инструмента и аккумулятора. Инструмент автоматически остановится во время работы при возникновении указанных ниже ситуаций. В некоторых ситуациях загораются индикаторы.

Защита от переразрядки

При истощении заряда аккумулятора инструмент автоматически останавливается. Если устройство не работает даже после нажатия переключателей, снимите аккумуляторы с инструмента и зарядите их.

Защита от других неполадок

Система защиты также обеспечивает защиту от других неполадок, способных повредить инструмент, и обеспечивает автоматическую остановку инструмента. В случае временной остановки или прекращения работы инструмента выполните все перечисленные ниже действия для устранения причины остановки.

1. Выключите и снова включите инструмент для его перезапуска.
2. Зарядите аккумулятор(ы) или замените его(их) заряженным(и).
3. Дайте инструменту и аккумулятору (аккумуляторам) остыть.

Если после возврата системы защиты в исходное состояние ситуация не изменится, обратитесь в сервисный центр Makita.

Индикация оставшегося заряда аккумулятора

Только для блоков аккумулятора с индикатором

► **Рис.9:** 1. Индикаторы 2. Кнопка проверки

Нажмите кнопку проверки на аккумуляторном блоке для проверки заряда. Индикаторы загорятся на несколько секунд.

Индикаторы			Уровень заряда
Горит	Выкл.	Мигает	
			от 75 до 100%
			от 50 до 75%
			от 25 до 50%
			от 0 до 25%
			Зарядите аккумуляторную батарею.
			Возможно, аккумуляторная батарея неисправна.

ПРИМЕЧАНИЕ: В зависимости от условий эксплуатации и температуры окружающего воздуха индикация может незначительно отличаться от фактического значения.

ПРИМЕЧАНИЕ: Первая (дальняя левая) индикаторная лампа будет мигать во время работы защитной системы аккумулятора.

ОБСЛУЖИВАНИЕ

⚠ ВНИМАНИЕ: Перед проведением проверки или работ по техобслуживанию всегда проверяйте, что инструмент выключен, а блок аккумуляторов снят.

ПРИМЕЧАНИЕ: Запрещается использовать бензин, растворители, спирт и другие подобные жидкости. Это может привести к обесцвечиванию, деформации и трещинам.

Для обеспечения БЕЗОПАСНОСТИ и НАДЕЖНОСТИ оборудования ремонт, любое другое техобслуживание или регулировку необходимо производить в уполномоченных сервис-центрах Makita или сервис-центрах предприятия с использованием только сменных частей производства Makita.

Данный инструмент предназначен для работы в течение длительного периода времени при минимальном техническом обслуживании. Непрерывная удовлетворительная работа инструмента зависит от надлежащего ухода за ним и его регулярной очистки.

Смазка

Данное изделие не требует смазки.

Очистка

- Сохраняйте вентиляционные отверстия и триггерный переключатель в чистоте и не допускайте попадания в них посторонних материалов.
- Периодически (желательно после каждого использования) очищайте инструмент с помощью мягкой ткани.

ДОПОЛНИТЕЛЬНЫЕ ПРИНАДЛЕЖНОСТИ

⚠ ВНИМАНИЕ: Данные принадлежности или приспособления рекомендуются для использования с инструментом Makita, указанным в настоящем руководстве. Использование других принадлежностей или приспособлений может привести к получению травмы. Используйте принадлежность или приспособление только по указанному назначению.

Если вам необходимо содействие в получении дополнительной информации по этим принадлежностям, свяжитесь с вашим сервис-центром Makita.

- Насадка
- Нажимной валик
- Скребок
- Оригинальный аккумулятор и зарядное устройство Makita

ПРИМЕЧАНИЕ: Некоторые элементы списка могут входить в комплект инструмента в качестве стандартных приспособлений. Они могут отличаться в зависимости от страны.

ЕСКЕРТУ

- Еуропадағы пайдаланушылар үшін:
Бұл құрылғыны қауіпсіз пайдалану жолы туралы нұсқаулар алған және төніп тұрған қауіп түрін білетін 8 жасқа толған балалар және физикалық немесе ақыл-ой қабілеті төмен немесе тәжірибесі мен білімі жетпейтін адамдар пайдалана алады. Балалар құрылғымен ойнамауы тиіс. Тазалау және техникалық қызмет көрсету жұмыстарын балалар ересектерсіз орындамауы тиіс.
 - Еуропадан басқа аймақтардағы пайдаланушылар үшін:
бұл құрылғы олардың қауіпсіздігіне жауапты адам құрылғыны пайдалану бойынша қадағалау жүргізіп, нұсқаулар бермейінше дене, сезім немесе ақыл-ой қабілеттері шектеулі, сондай-ақ тәжірибесі мен білімі жеткіліксіз тұлғаларға (соның ішінде балаларға) пайдалануға арналмаған. Балалардың құрылғымен ойнамауын қадағалау қажет.
 - Пайдаланушы техникалық қызмет көрсеткен кездегі сақтық шаралары туралы тиісті мәліметті «ТЕХНИКАЛЫҚ ҚЫЗМЕТ КӨРСЕТУ» бөлімінен қараңыз.
 - Құрылғы абайлап пайдаланылмаса, өрт шығуы мүмкін, сондықтан:
 - жанғыш материалдары бар жерлерде құрылғыны абайлап пайдаланыңыз;
 - бір жерге ұзақ уақыт қолданбаңыз;
 - жарылғыш ортада пайдаланбаңыз;
 - көзге көрінбейтін жанғыш материалдарға жылу өтуі мүмкін екенін ескеріңіз;
 - пайдаланған соң құрылғыны тұғырына қойыңыз және сақтау алдында суытып алыңыз;
 - қосылып тұрған құрылғыны қараусыз қалдырмаңыз.
- Бұл құрылғы аккумулятормен жұмыс істейді. Аккумулятор картриджі құрылғыдан шығарылған кезде зарядталады.
- Аккумулятордың түрі туралы анықтаманы “ТЕХНИКАЛЫҚ СИПАТТАМАЛАР” бөлімінен қараңыз.
 - Аккумуляторды шығарып алу немесе орнату жолын “Аккумулятор картриджін орнату немесе шығарып алу” бөлімінен қараңыз.
 - Аккумулятор картриджін тастаған кезде, оны құралдан шығарып алып, қауіпсіз жерге тастаңыз. Аккумуляторды тастауға қатысты жергілікті ережелерді сақтаңыз.
 - Құрал ұзақ уақыт пайдаланылмаса, құралдағы аккумуляторды алып тастау керек.
 - Аккумулятор картриджін тұйықтамаңыз.

ТЕХНИКАЛЫҚ СИПАТТАМАЛАРЫ

Үлгі:	DHG180	DHG181
Номиналды кернеу	18 В ТТ	
Температура	550 °C	Қоршаған орта температурасы - 550 °C
Ауа көлемі	200 л/мин	1: 120 л/мин 2: 200 л/мин
Өлшемдері (Ұ x Е x Б) BL1860B үлгісімен	168 мм x 79 мм x 251 мм	173 мм x 79 мм x 255 мм
Таза салмағы	1,0 - 1,3 кг	1,0 - 1,4 кг

- Зерттеу мен әзірлеудің үздіксіз бағдарламасына байланысты осы құжаттағы техникалық сипаттамалар ескертусіз өзгертілуі мүмкін.
- Техникалық сипаттамалары және аккумулятор картриджі әр елде әр түрлі болуы мүмкін.
- Өнімнің салмағы аккумулятор картриджі сияқты қондырма(лар)ға байланысты әр түрлі болуы мүмкін. EPTA 01/2014 процедурасы бойынша ең жеңіл және ең ауыр комбинациялар кестеде көрсетілген.

Жарамды аккумулятор картриджі мен зарядтау құрылғысы

Аккумулятор картриджі	BL1815N / BL1820B / BL1830B / BL1840B / BL1850B / BL1860B
Зарядтау құрылғысы	DC18RC / DC18RD / DC18RE / DC18SD / DC18SE / DC18SF / DC18SH

- Жоғарыда берілген аккумулятор картриждері мен зарядтау құрылғыларының кейбірі сіздің тұрып жатқан жеріңізге байланысты қолжетімсіз болуы мүмкін.

⚠️ЕСКЕРТУ: Тек жоғарыда аталған аккумулятор катридждері мен зарядтау құрылғыларын ғана пайдаланыңыз. Аккумулятор катридждері мен зарядтау құрылғыларының басқа түрлерін пайдалансаңыз, жарақат алуыңыз және/немесе өрт шығуы мүмкін.

Белгілер

Төменде жабдықта пайдаланылуы мүмкін белгілер көрсетілген. Пайдалану алдында олардың мағынасын түсініп алыңыз.



Абайлаңыз



Жылу пистолетін жаңбыр кезінде пайдаланбаңыз немесе оны жаңбыр кезінде сыртта қалдыруға болмайды.



Пайдалану жөніндегі нұсқаулықты оқып шығыңыз.



Беттер ыстық болады. Саусақтарды немесе қолды күйдіреді.



Ni-MH
Li-Ion

Тек ЕО елдеріне арналған
Жабдықта қауіпті құрамдстардың болуына байланысты, электрлік және электрондық жабдықтардың, аккумуляторлар мен батареялардың қалдықтары қоршаған ортаға және адам денсаулығына кері әсерін тигізуі мүмкін. Электрлік және электрондық құрылғыларды немесе батареяларды тұрмыстық қалдықтармен бірге тастауға болмайды!

Электрлік және электрондық жабдықтардың қалдықтары және аккумуляторлар мен батареялар және аккумуляторлар мен батареялардың қалдықтары, сондай-ақ олардың ұлттық заңнамаға бейімделуі туралы Еуропалық директиваға сәйкес, электрлік жабдықтардың, батареялардың және аккумуляторлардың қалдықтары бөлек жиналуы және қоршаған ортаны қорғау ережелеріне сәйкес жұмыс істейтін тұрмыстық қалдықтарды жинау пунктіне жеткізілуі керек.

Бұл жабдықта орналастырылған айқас сызықпен сызылған дөңгелекті қоқыс жәшігінің белгісі арқылы көрсетіледі.

Қолдану мақсаты

Осы аккумуляторлы жылу пистолеті жылумен кішірейетін ораманы немесе түтіктерді жылумен кішірейту, электрондық компоненттерді дәнекерлеп біріктіру немесе дәнекерді ыдырату, өздігінен жабысатын таспаларды немесе жапсырмаларды аршу, тот басқан гайкаларды немесе болттарды босату, пластик бөлшектерді пішіндеу, кептіру, балқыту және жібіту, т.с.с. түрлі жылумен орындалатын жұмыстарға арналған.

ҚАУІПСІЗДІК БОЙЫНША ЕСКЕРТУЛЕР

Электрлік құралдың жалпы қауіпсіздік ескертулері

⚠️ЕСКЕРТУ: Осы электрлік құралмен бірге берілген қауіпсіздік ескертулерін, нұсқауларды, суреттерді және техникалық сипаттамаларды оқып шығыңыз. Төменде берілген барлық нұсқауды орындамаған жағдайда, электр тогының соғуы, өрт шығуы және/немесе ауыр жарақат алуға себеп болуы мүмкін.

Алдағы уақытта қолдану үшін барлық ескерту мен нұсқауды сақтап қойыңыз.

Ескертулердегі "электрлік құрал" термині қуат көзінен жұмыс істейтін (сымды) электрлік құралды немесе аккумулятормен жұмыс істейтін (сымсыз) электрлік құралды білдіреді.

Жұмыс аймағындағы қауіпсіздік

- Жұмыс аймағы таза әрі жарық болуы керек.** Лас немесе қараңғы аймақтарда жазатайым оқиғалар туындауы мүмкін.
- Электрлік құралды айналасында тез тұтанатын сұйықтық, газ немесе шаң сияқты заттардан тұратын жарылыс қаупі бар орталарда пайдаланбаңыз.** Электрлік құралдар шаң немесе газды тұтандыратын электр ұшқындарын шығарады.
- Электрлік құралды пайдаланған кезде, балалар және бөгде адамдар алшақ жүруі керек.** Басқа нәрсеге алаңдасаңыз, құралға ие бола алмай қалуыңыз мүмкін.

Электрлік қауіпсіздік

- Электрлік құралдың ашасы розеткаға сәйкес келуі керек.** Ашаны ешбір жағдайда өзгертпеңіз. Адаптер ашаларын жерге тұйықталған электрлік құралдармен пайдаланбаңыз. Өзгертілмеген ашалар мен сәйкес келетін розеткалар электр тогының соғу қаупін азайтады.
- Түтіктер, радиаторлар, жылу батареялары және тоңазытқыштар сияқты жерге тұйықталған бұйымдарды ұстамаңыз.** Егер денеңіз жерге тұйықталатын болса, ток соғу қаупі жоғары болады.
- Электрлік құралдарды жаңбырдың астына немесе ылғалды жерлерге қоймаңыз.** Электрлік құралға су кіретін болса, ток соғу қаупі артады.
- Қуат сымын дұрыс пайдаланыңыз.** Электрлік құралды тасу, тарту немесе қуат көзінен ажырату үшін қуат сымын пайдалануға болмайды. Қуат сымына ыстық зат, май, өткір жиек немесе қозғалмалы бөлшектер тимеуі керек. Зақымдалған немесе оралған қуат сымдары ток соғу қаупін арттырады.

5. **Электрлік құралды сыртта пайдаланғанда, сыртта қолдануға жарамды ұзартқышты қолданыңыз.** Сыртта қолдануға жарамды шнурды пайдалану ток соғу қаупін азайтады.
6. **Егер электрлік құралды ылғалды жерде пайдалану керек болса, қорғаныстық ажырату құрылғысын (RCD) пайдаланыңыз.** Қорғаныстық ажырату құрылғысын пайдалану ток соғу қаупін азайтады.

7. **Электрлік құралдар электрмагниттік өрістер шығарады, ол пайдаланушыға қауіпті емес.** Дегенмен электрокардиостимулятор және соған ұқсас басқа медициналық құрылғылардың пайдаланушылары электрлік құралды пайдаланбас бұрын, өндірушімен және/немесе дәрігермен кеңесуі керек.

Жеке қауіпсіздік

1. **Электрлік құралды пайдаланған кезде, жасап жатқан жұмысыңызға қырағылық танытып, мұқият болыңыз.** Шаршағанда немесе есірткі, алкоголь немесе дәрі-дәрмектің әсерінде болған кезде электрлік құралды пайдаланбаңыз. Электрлік құралды пайдалану кезінде сәл ғана аңсыздық таныту ауыр жарақатқа әкелуі мүмкін.
2. **Жеке қорғаныс құралдарын пайдаланыңыз.** Міндетті түрде қорғаныс көзілдірігін тағыңыз. Шаңнан қорғайтын маска, сырғанамайтын қорғаныс аяқ киімі, каска немесе құлаққап сияқты қорғаныс жабдықтарын тиісті жағдайларда қолдану жарақаттануды азайтады.
3. **Кездейсоқ іске қосудың алдын алыңыз.** Құралды қуат көзіне және/немесе аккумулятор блогына қоспас бұрын, оны жинап немесе тасымалдамас бұрын, ауыстырып-қосқыш өшірулі күйде екеніне көз жеткізіңіз. Саусақ электрлік құралдың ауыстырып-қосқышында тұрған кезде оны тасымалдау немесе ауыстырып-қосқышы қосулы электрлік құралды қуат көзіне қосу жазатайым оқиғаға әкеп соғуы мүмкін.
4. **Электрлік құралды қоспас бұрын, реттегіш немесе сомынды бұрайтын кілттерді алып тастаңыз.** Электрлік құралдың айналмалы бөлігінде реттегіш немесе сомынды бұрайтын кілт бекітулі қалса, жарақаттауы мүмкін.
5. **Тым артық күш салмаңыз.** Әрдайым тұрақты және тепе-теңдік сақтайтын күйде болыңыз. Бұл күтпеген жағдайда электрлік құралды жақсы басқаруға мүмкіндік береді.
6. **Жұмысқа сай киініңіз.** Бос киім кимеңіз және әшекей тақпаңыз. Шашыңызды және киіміңізді қозғалмалы бөлшектерден алшақ ұстаңыз. Бос киім, әшекейлер немесе ұзын шаш қозғалмалы бөлшектерге ілініп қалуы мүмкін.
7. **Шаң тұту және жинау құрылғылары қамтамасыз етілген болса, олардың қосулы екендігіне және дұрыс қолданылып жатқанына көз жеткізіңіз.** Шаң жинау құрылғысын пайдалану шаңмен байланысты қауіпті азайтуы мүмкін.
8. **Құралды жиі пайдалану нәтижесінде босаңсып, қауіпсіздік қағидаларын елеусіз қалдырмаңыз.** Салғырттық таныту бір мезетте ауыр жарақатқа әкеп соқтыруы мүмкін.

9. **Электрлік құралды пайдаланған кезде көзіңізді жарақаттап алмау үшін міндетті түрде қорғаныс көзілдірігін тағыңыз.** Қорғаныс көзілдіріктері АҚШ-та ANSI Z87.1, Еуропада EN 166 немесе Австралияда/ Жаңа Зеландияда AS/NZS 1336 қауіпсіздік стандарттарымен сәйкес келуі керек. Австралияда/Жаңа Зеландияда бөтіңізді қорғау үшін қорғаныс маскасын кию заң негізінде талап етіледі.

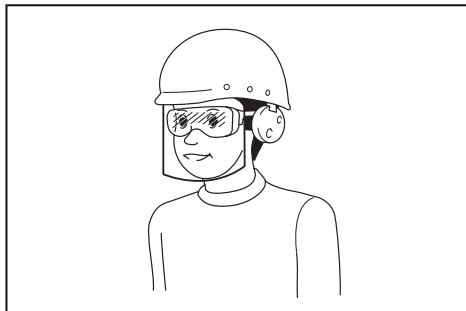

Құрал пайдаланушылары мен жұмыс аймағындағы басқа да тұлғалардың тиісті қауіпсіздік қорғаныс жабдықтарын пайдалануын қамтамасыз ету жұмыс берушінің жауапкершілігінде.

Электрлік құралды пайдалану және күтім жасау

1. **Электрлік құралға артық күш түсірмеңіз.** Орындалатын жұмысқа сәйкес келетін электрлік құралды пайдаланыңыз. Дұрыс таңдалған электрлік құрал өзіне жүктелген жұмысты жақсы және қауіпсіз істейді.
2. **Ауыстырып-қосқышы ақаулы электрлік құралды пайдаланбаңыз.** Ауыстырып-қосқышы ақаулы кез келген электрлік құрал қауіп төндіреді және оны жөндеу керек.
3. **Кез келген реттеулер жасамас бұрын, керек-жарақтарды ауыстырмас бұрын немесе электрлік құралдарды ұзақ уақытқа сақтамас бұрын, ашаны қуат көзінен ажыратыңыз және/немесе аккумулятор блогы бар болса, оны шығарып алыңыз.** Осындай алдын алу шаралары электрлік құралдың кездейсоқ іске қосылу қаупін азайтады.
4. **Электрлік құралдарды балалардың қолы жетпейтін жерде сақтаңыз, сонымен қатар электрлік құралмен жұмыс істей алмайтын және осы нұсқауларды оқымаған тұлғаларға құралды пайдалануға рұқсат етпеңіз.** Арнайы оқытудан өтпеген пайдаланушылар үшін электрлік құрал қауіп төндіреді.
5. **Электр құралдарына және керек-жарақтарға техникалық қызмет көрсетіңіз.** Қозғалмалы бөлшектердің ауытқуы және оралуы, зақымдалған бөлшектер және электрлік құралдың жұмысына кері әсер ететін басқа жағдайлардың бар-жоғын тексеріңіз. Зақымы болса, электрлік құралды жөндеген соң бірақ пайдаланыңыз. Жазатайым оқиғалардың көбі электрлік құралдарға дұрыс техникалық қызмет көрсетілмеу себебінен болады.

6. **Кесу құралдары өткір және таза болуы керек.** Кескіш жиектері өткір кесу құралдарын дұрыс пайдалансаңыз, олар тұрып қалмайды және басқаруға оңай.
7. **Электрлік құралды, керек-жарақтарды және қондырмаларды, т.б. жұмыс жағдайы мен орындалатын жұмысты ескере отырып, осы нұсқауларға сәйкес пайдаланыңыз.** Электрлік құралды басқа мақсатта пайдаланған жағдайда, қауіпті жағдай туындауы мүмкін.
8. **Тұтқалардың және жұмыс орындалатын беттердің құрғақ, таза және майлы болмауын қамтамасыз етіңіз.** Тұтқалар және қолмен ұстайтын беттер тайғақ болса, күтпеген жағдай орын алғанда, құралды пайдалану және оған ие болу мүмкін болмайды.
9. **Электрлік құралды пайдаланған кезде, ішіне тартылу матадан жасалған қорғаныс қолғабын кимеңіз.** Матадан жасалған қорғаныс қолғаптары қозғалмалы бөлшектерге ілініп қалса, жарақаттауы мүмкін.

Аккумулятормен жұмыс істейтін құралды пайдалану және күтім жасау

1. **Тек өндіруші көрсеткен зарядтау құрылғысымен зарядтаңыз.** Бір аккумулятор блогына сәйкес келетін зарядтау құрылғысын басқа аккумулятор блогымен пайдалану өрт қаупін тудыруы мүмкін.
2. **Электрлік құралдарды тек көрсетілген аккумулятор блоктарымен пайдаланыңыз.** Кез келген басқа аккумулятор блоктарын пайдалану жарақат алу мен өрт шығу қаупін тудыруы мүмкін.
3. **Аккумулятор блогын пайдаланбаған кезде, оны қағаз қыстырғыштар, тиындар, кілттер, шегелер, бұрандалар сияқты металл заттар мен бір клеммадан екіншісіне қосылыс жасау мүмкін басқа шағын металл заттардан аулақ ұстаңыз.** Аккумулятор клеммаларының қысқа тұйықталуы күйік шалуға немесе өртке әкелуі мүмкін.
4. **Дұрыс пайдаланбаған кезде аккумулятордан сұйықтық ағуы мүмкін; оған тиімеуге тырысыңыз.** Егер абайсызда тиіп кетсеңіз, сумен шайыңыз. Егер сұйықтық көзге тиген болса, медициналық көмекке жүгініңіз. Аккумулятордан шыққан сұйықтық тітіркену немесе күйікке себеп болуы мүмкін.
5. **Зақымдалған немесе өзгертілген аккумулятор блогын пайдаланбаңыз.** Зақымдалған немесе өзгертілген аккумуляторлардан нәтижесінде өрт, жарылыс немесе жарақат алу қаупіне әкелетін күтпеген жағдайлар туындауы мүмкін.
6. **Аккумулятор блогын немесе құралды от немесе шамадан тыс жоғары температура шығаратын заттың жанына қоймаңыз.** Отқа түссе немесе температура 130 °C-тан жоғары болса, жарылуы мүмкін.
7. **Зарядтауға қатысты нұсқаулардың барлығын орындаңыз және аккумулятор блогын немесе құралды нұсқауларда көрсетілген температура ауқымынан тыс зарядтамаңыз.** Дұрыс зарядтамалмаса немесе көрсетілген ауқымнан тыс температурада зарядталса, аккумулятор зақымдалуы және өрт шығу қаупі артуы мүмкін.

Қызмет көрсету

1. **Электрлік құралға қызмет көрсетуді тек қаа жөндеу бойынша білікті аман тиісті қосалқы бөлшектерді пайдаланып жүзеге асыруы қажет.** Бұл электрлік құралдың қауіпсіздігін қамтамасыз етеді.
2. **Зақымдалған аккумулятор блоктарына қызмет көрсетуге болмайды.** Аккумулятор блоктарына қызмет көрсетуді өндіруші немесе өкілетті қызмет маманы орындауы тиіс.
3. **Керек-жарақтарды майлау және ауыстыру нұсқауын орындаңыз.**

Аккумуляторлы жылу пистолетінің қауіпсіздігіне қатысты ескертулер

1. **Жылу пистолетін дұрыс пайдаланбаған жағдайда, өрт шығуы мүмкін.**
2. **Бұл құралды фен ретінде пайдалануға болмайды.**
3. **Істеп тұрған жылу пистолетін ешбір жағдайда қараусыз қалдыруға болмайды.**
4. **Жылу пистолетін ылғалды, тез тұтанатын немесе жарылғыш ортада пайдалануға болмайды.**
5. **Пайдаланбай тұрып, жұмыс аймағын тексеріңіз.** Қауіпсіз екеніне көз жеткізбей, құралды пайдаланбаңыз.
6. **Жұмыс аймағы жеткілікті мөлшерде ауамен желдетілуі керек.** Кей материалдармен жұмыс істегенде улы түтін шығуы мүмкін.
7. **Жылу пистолеті істеп тұрған кезде немесе ол өшірілгеннен кейін біраз уақыт бойы саптаманы не оған тағылған аксессуарды ұстамаңыз, себебі ол қатты қызып кетеді.** Саптаманың немесе аксессуардың толық суығанын күтіңіз.
8. **Жұмыс істеп тұрған жылу пистолетінің саптамасына жоғарыдан қарамаңыз.**
9. **Жылу пистолетінің ыстық саптамасын тұтанатын немесе жылу пистолеті істеп тұрған кезде немесе өшірілгеннен кейін біраз уақыт бойы оңай балқитын немесе жылудан зақымдалатын ешбір затқа немесе материалға тигізбеңіз.**
10. **Саптаманы орнатқан немесе шешіп алған кезде саптаманы жеткілікті түрде суытыңыз.**
11. **Ездаланған соң, оны суыту үшін құралды өз бетімен қойып қойыңыз немесе қыздыру саптамасын жоғары қаратып қойыңыз.**
12. **Жылу пистолетін міндетті түрде өшіріңіз, қуат көзін ажыратыңыз және толық суытып барып қозғаңыз немесе сақтаңыз.**
13. **Ешбір жағдайда ауа кіретін тесікті жаппаңыз немесе желдететін ауаға кедергі жасамаңыз.** Олай істесеңіз, жылу пистолеті қатты қызып, зақымдалуы мүмкін.
14. **Жылу пистолетінің саптамасына ешбір затты түсіруге болмайды.** Бұның салдарынан қысқа тұйықталу немесе қызып кету жағдайы орын алуы мүмкін.
15. **Ешбір жағдайда жылу пистолетін басқа адамдарға немесе жанғыш заттарға бағытламаңыз.**

16. Жылу пистолетін жоғары, төмен, солға және оңға қозғалтып, баяу қыздырыңыз. Бір жерге ұзақ уақыт қолданбаңыз.
17. Саптамадағы бояуды кетіріңіз. Ол тұтануы мүмкін.
18. Өз бетімен тұрған құралды пайдаланған кезде, құралды тұрақты күйге орнатыңыз.
19. Құралды аксессуарлармен бірге пайдаланған кезде аксессуарлардың құралға мықтап тағылғанына көз жеткізіңіз.
20. Makita компаниясы аксессуарларының түпнұсқаларын пайдаланыңыз.
21. Құралды ауаурлегіш ретінде қарастыруға болмайды.
22. Нұсқау: Жеткізілген кезде аккумулятордың біраз қуаты болады. Алғаш рет қолданар алдында аккумуляторды толық қуаттау қажет. Зарядтау үшін аккумулятор жиынтығын құралдан шығарып алу керек.
23. Аккумуляторды кез келген уақытта зарядтауға болады. Бұдан оның қызмет ету мерзімі қысқармайды. Зарядтау барысында оны қуат көзінен ажыратсаңыз, аккумуляторға зиян келмейді.

Аккумулятор картриджіне арналған маңызды қауіпсіздік нұсқаулары

1. Аккумулятор картриджін пайдаланбас бұрын, (1) аккумулятордың зарядтау құрылғысындағы, (2) аккумулятордағы және (3) аккумуляторды пайдаланатын өнімдегі барлық нұсқаулар мен ескерту білгілерін оқып шығыңыз.
2. Аккумулятор картриджін бөлшектемеңіз немесе өз бетіңізше ашып жөндемеңіз. Ол өрт, шамадан тыс қызу немесе жарылу жағдайларына алып келуі мүмкін.
3. Егер аккумулятор картридждің пайдалану уақыты бірталай қысқарған болса, пайдалануды дереу тоқтатыңыз. Бұл қызып кету, ықтимал күйіктер немесе тіпті жарылыс қаупін тудыруы мүмкін.
4. Егер электролит көзіңізге тиген болса, көзіңізді таза сумен шайыңыз және дереу медициналық көмекке жүгініңіз. Бұл көру қабілетінен айырылуға әкеп соқтыруы мүмкін.
5. Аккумулятор картридждің жалғасуларын бір бірімен матастырмаңыз:
 - (1) Клеммаларды кез келген ток өткізгіш материалдарға тигізбеңіз.
 - (2) Аккумулятор картриджін ішінде шегелер, тиындар, т.б. басқа металл заттары бар контейнерде сақтамаңыз.
 - (3) Аккумулятор блогын суға салмаңыз немесе жаңбыр астында қалдырмаңыз.

Аккумулятор түйіспелерінің тұйықталуы үлкен ток ағынының пайда болуына, қызып кетуге, ықтимал күйіктерге және тіпті бұзылуға себеп болуы мүмкін.
6. Құралды және аккумулятор блогын температурасы 50 °C-ден (122 °F) шамасынан асатын жерлерде сақтамаңыз және пайдаланбаңыз.
7. Аккумулятор блогы қатты зақымдалған немесе толығымен тозған болса да, оны отқа жақпаңыз. Аккумулятор блогы отта жарылып кетуі мүмкін.
8. Аккумулятор картриджін шегелеуге, кесуге, басуға, лақтыруға, құлатуға немесе оны қатты затпен соғуға болмайды. Бұл әрекеттер өрт, шамадан тыс қызу немесе жарылу жағдайларына алып келуі мүмкін.
9. Зақымдалған аккумуляторды пайдаланбаңыз.
10. Жинаққа кіретін литий-ионды аккумуляторлар денсаулыққа және қоршаған ортаға зиянды заттар заңнамасы талаптарына сәйкес қарастырылады. Коммерциялық тасымалдау үшін, мысалы, үшінші тараптар, экспедиторлар үшін қаптамада және таңбалауда арнайы талаптар сақталуы тиіс.

Жіберілетін өнімді дайындау үшін қауіпті заттар бойынша сарапшы маманмен кеңесу керек. Сонымен қатар ұлттық ережелерді де толық қарап шығыңыз.

Ашық түйіспелерді жауып, аккумуляторды қаптамаға қозғалмайтындай етіп орналастырыңыз.
11. Аккумулятор картриджін көдеге жаратқан кезде оны құралдан шығарып алып, қауіпсіз жерде көдеге жаратыңыз. Аккумуляторды көдеге жаратуға қатысты жергілікті ережелерді орындаңыз.
12. Аккумуляторларды тек Makita компаниясы көрсеткен өнімдермен бірге пайдаланыңыз. Аккумуляторларды үйлесімді емес өнімдерге орнату өртке, қызып кетуге, жарылысқа немесе электролит ағуына әкеп соқтыруы мүмкін.
13. Егер құрал ұзақ уақыт бойы пайдаланылмайтын болса, құралдағы аккумуляторды алып тастау керек.
14. Аккумулятор картриджін пайдалану кезінде және пайдаланғаннан кейін, ол қызып, күйікке немесе төмен температураға күйікке әкелуі мүмкін. Ыстық аккумулятор картридждерімен жұмыс істегенде сақ болыңыз.
15. Құралдың клеммасын пайдаланғаннан кейін, оны бірден ұстамаңыз, ол күйге себеп болатындай ыстық болуы мүмкін.
16. Аккумулятор картриджінің клеммаларына, саңылауларына және ойықтарына жоңқа, шаң немесе кірдің тұрып қалуын болдырмаңыз. Бұл құралдың қызуына, тұтануына, жарылуына және батарея картриджінің істен шығуына әкеліп, күйік немесе жарақат алуға себеп болуы мүмкін.
17. Егер құрал жоғары вольтты электрлік қуат желілері жанында пайдалануға жарамды болмаса, аккумуляторлық картриджді жоғары вольтты электрлік қуат желілері жанында пайдаланбаңыз. Бұл құралдың немесе аккумулятор картриджінің істен шығуына немесе сынуына алып келуі мүмкін.
18. Аккумуляторды балалардан аулақ ұстаңыз.

ОСЫ НҰСҚАУЛАРДЫ САҚТАҢИЗ.

▲САҚ БОЛЫҢЫЗ: Тек түпнұсқа Makita аккумуляторларын пайдаланыңыз. Түпнұсқа емес Makita аккумуляторларын немесе өзгертілген аккумуляторларды пайдалану нәтижесінде өрт, жақпақ алу немесе зақымдалуға себеп болатын аккумулятор жарылуына әкелуі мүмкін. Ол сондай-ақ Makita құралы мен зарядтау құрылғысы үшін Makita кепілдігінің күшін жояды.

Аккумулятордың максималды қызмет ету мерзімін сақтау бойынша кеңестер

1. Аккумулятор картриджін қуаты толығымен таусылмас бұрын зарядтаңыз. Электр құралының қуаты аз екендігін байқаған кезде, құрал жұмысын тоқтатып, аккумулятор картриджін зарядтаңыз.
2. Толығымен зарядталған аккумулятор картриджін ешқашан қайта зарядтамаңыз. Артық зарядтау аккумулятордың қызмет ету мерзімін қысқартады.
3. Аккумулятор картриджін 10 °C – 40 °C (50 °F – 104 °F) бөлме температурасында зарядтаңыз. Зарядтамас бұрын аккумулятор картриджін суытыңыз.
4. Аккумулятор картриджін пайдаланбаған уақытта оны құралдан немесе зарядтау құрылғысынан алып тастаңыз.
5. Егер аккумулятор картриджін ұзақ уақыт бойы (алты айдан артық) пайдаланбаған болсаңыз, оны зарядтаңыз.

ҚАПТАМА ҚҰРАМЫНДАҒЫ ЗАТТАРДЫҢ ТІЗІМІ

Төмендегі заттардың қаптамада бар-жоғын тексеріңіз.

- Аккумуляторлы жылу пистолеті - 1 дана
- Аксессуарлар жиынтығы (мақсатыңызға қарай кей аксессуарлардың қажеті болмауы мүмкін) – 1 дана
- Пайдалану жөніндегі нұсқаулық - 1 дана

ЕСКЕРТПЕ: Бөлшектер жетіспесе немесе зақымдалған болса, сақтан дүкенге хабарласыңыз.

БӨЛШЕКТЕРДІҢ СИПАТТАМАСЫ

► Сурет 1

1	Қыздыру саптамасы	2	Алдыңғы қақпақ
3	Босату тиегі	4	Шүріппе
5	Құлыптау түймешігі	6	LED шам
7	Ілгек	8	Ілгекті босату түймешігі
9	Ауа көлемінің ауыстырғышы (1/2)	10	Температура реттегіші

ҚҰРАСТЫРУ

Аксессуарларды тағу және шешіп алу

Жылу пистолеті қыздыру түріне қарай аксессуарлармен немесе аксессуарларсыз пайдаланылады.

Аксессуарды тағу

- Қыздыру жұмысына сәйкес келетін тиісті саптаманы таңдаңыз.
- Саптаманың біріктіргіш ұшын қыздыру саптамасына итеріп киігізіңіз.

АКССУАРДЫ ДҒҰРЫС МОНТАЖДАУ (ҚАТЫСТЫ БОЛСА)

Пішіні және сипаттамасы	Мысал
<p>Әйнекті қорғайтын саптама Жақтауларды тазалаған кезде терезелерді қорғайды</p> 	<p>Терезе жақтауындағы бітеуішті құрғату</p> <p>Терезе жақтауындағы бітеуішті қырғышпен кетіру (қосымша аксессуар)</p> 
<p>Кең төсікті саптама Жылуды кең аумаққа таратуға арналған</p> 	<p>Жылумен кішірейетін пленкаларға арналған термоқаптама</p> 
<p>Тойтарғыш саптама</p> 	<p>Жылумен кішірейетін түтіктерге арналған жылумен кішірейту</p> <p>Полимерлік түтікті бұғу</p> 
<p>Редукциялық саптама Кішкентай аймаққа шоғырланып қыздыруға арналған</p> 	<p>Бояуды қырғышпен қырып алу (қосымша аксессуар)</p> 

Пішіні және сипаттамасы	Мысал
Айқастырып пісіруге арналған саптама <i>(Қосымша аксессуар)</i> 	Винил бетті қыспа роликпен жапсыру (қосымша аксессуар) 
Дөңкерлеу гильзаларының тойтарғышы <i>(Қосымша аксессуар)</i> 	Жылумен кішірейетін түтіктерге арналған жылумен кішірейту 
Пісіріп біріктіру саптамасы <i>(Қосымша аксессуар)</i> 	Кішкентай аймаққа шоғырланып қыздыруға арналған 

▲ЕСКЕРТУ: Аксессуарларды тақпай тұрып, электр құралы өшірілгеніне және аккумулятор картриджі электр құралынан шығарылғанына көз жеткізіңіз. Қосылып тұрғанда немесе аккумулятор картриджі тағылып тұрғанда, аксессуарлар тағылса, апатты жағдайлар орын алуы мүмкін.

▲ЕСКЕРТУ: Аксессуарларды мықтап бекітіңіз. Әйтпесе, аксессуар абайсызда түсіп қалып, күйдіруі мүмкін.

Аксессуарды шешіп алу

Алдыңғы қақпақты суреттегі көрсеткі бағытымен бұрасаңыз, аксессуар шығады. Осылайша ыстық саптамаларды ұстамай шешіп алуға мүмкіндік аласыз.

► **Сурет2**

▲ЕСКЕРТУ: Пайдаланып болған бойда жылу пистолетіне тағылған немесе пистолеттен шығарылған аксессуарға қол тигізуге болмайды. Аксессуарды ешбір адамға немесе жануарға итеріп шығармаңыз. Пайдаланған соң саптама қондырғысы қатты қызады және күйдіруі мүмкін.

▲ЕСКЕРТУ: Аксессуарды тез тұтанатын немесе оңай еритін бетке шығаруға болмайды. Пайдаланған соң саптама қондырғысы қатты қызады және өрт шығаруы немесе бетті балқытуы мүмкін.

▲ЕСКЕРТУ: Қаптаманың түпнұсқасына салынған, не болмаса, сату компаниясы немесе сервистік орталық қызмет көрсеткен бірдей аксессуарларды пайдаланыңыз. Қате немесе ақаулы аксессуарларды пайдалану салдарынан ыстық ауа керісінше ағып, құралды зақымдауы және қауіп төндіруі мүмкін.

Аккумулятор картриджін орнату немесе алу

▲САҚ БОЛЫҢЫЗ: Аккумулятор картриджін орнатпас немесе алмас бұрын, әрдайым құралды өшіріңіз.

▲САҚ БОЛЫҢЫЗ: Аккумулятор картриджін орнатқан немесе алған кезде құралды және аккумулятор картриджін мықтап ұстаңыз. Құралды және аккумулятор картриджін мықтап ұстамау, олардың қолыңыздан сырғанап түсіп, нәтижесінде құралдың және аккумулятор картриджінің зақымдалуына және жарақат алуға әкеп соқтыруы мүмкін.

► **Сурет3:** 1. Қызыл индикатор 2. Түйме 3. Аккумулятор картриджі

Аккумулятор картриджін алу үшін картридждің алдыңғы жағындағы түймені сырғытып, оны құралдан сырғытып шығарып алыңыз.

Аккумулятор картриджін орнату үшін, аккумулятор картриджіндегі тілшені корпустың ойықпен туралап, оны орнына сырғытып салыңыз. Сырт еткен дыбыс естілмейінше оны орнына итеріп салыңыз. Егер суретте көрсетілгендей қызыл индикатор көрініп тұрса, ол толығымен құлыпталмағанын білдіреді.

▲САҚ БОЛЫҢЫЗ: Аккумулятор картриджін әрдайым қызыл индикатор көрінбейтіндей етіп, толығымен орнатыңыз. Олай жасамаған жағдайда, ол құралдан кездейсоқ түсіп қалып, сізді немесе айналаңыздағы адамдарды жарақаттауы мүмкін.

▲САҚ БОЛЫҢЫЗ: Аккумулятор картриджін күштеп орнатпаңыз. Егер картридж жеңіл сырғымаса, демек ол дұрыс салынбаған.

ПАЙДАЛАНУ

ЕСКЕРТПЕ: Жылу пистолетін алғаш пайдаланған кезде, саптамадан біраз түтін шығуы мүмкін. Ол қалыпты жағдай болып табылады және көп ұзамай азаяды.

Қосу және өшіру

Қосу

- Құралды қосу үшін босату тиегін төмен тартып, шүріппені ішке тартыңыз.
- Құрал істеп тұра беруі үшін сол жақтағы құлыптау түймешігін бас бармағыңызбен басып кіргізіңіз.

Өшіру

- Тоқтату үшін шүріппені жіберіңіз.
- Құралды құлыпталған күйден тоқтату үшін шүріппені толығымен тартып құлыпты ашыңыз. Тоқтату үшін шүріппені жіберіңіз.

► **Сурет4:** 1. Босату тиегі 2. Шүріппе 3. Құлыптау түймешігі

Температура параметрі (DHG181)

Температура реттегішін бұрап, температураны реттеуге болады. Дөңгелек реттегіш 1 (ең төменгі температура) мен 6 (ең жоғарғы температура) аралығында белгіленген.

Орындайтын жұмысыңызды қолайлы температурасына реттеп қойыңыз. Келесі кестеде түрлі жұмыс түрлерінің параметрлері ұсынылған.

Параметр	Жұмыс түрлері
1 (Қоршаған орта температурасы)	Ыстық бөлшектерді салқындату.
	Саптаманы ауыстыру алдында машиналарды салқындату.
2 - 6	Бояу мен лакты құрғату.
	Жапсырмаларды кетіру.
	Балауыз жағу және балауызды кетіру.
	ПВХ ораманы және оқшаулау түтіктерін кішірейту.
	Қатырылған құбырларды еріту.
	Пластикті пісіріп біріктіру.
	Пластик құбырлар мен беттерді бұғу.

Ауа көлемінің параметрі (DHG181)

Ауа көлемінің ауыстырғышын 1 немесе 2-күйге ауыстыру арқылы ауа көлемін реттеуге болады.

► **Сурет5:** 1. Ауа көлемінің ауыстырғышы (1/2)

Құралды өздігінен тұрғызып пайдалану

Бұл құралды суретте көрсетілгендей тігінен немесе қыздыру саптамасын жоғары қаратып пайдалануға болады.

Құралды өздігінен тұрғызып пайдаланған кезде, ауыстырғышты қосыңыз, содан кейін құрал істеп тұруы үшін құлыпты қосу түймешігін басып кіргізіңіз.

► **Сурет6**

▲ ЕСКЕРТУ: Құралды көрсетілген қалыптың бірінде ғана қолданыңыз. Құралды басқа қалыптарға қоймай тұрып, ауыстырғышты өшіріңіз.

▲ САҚ БОЛЫҢЫЗ: Өз бетімен тұрған құралды пайдаланған кезде, құралды тұрақты күйге орнатыңыз. Тұрақсыз жерде немесе еңіс жерде пайдаланылған құрал құлап, адамды жарақаттауы мүмкін.

Салқындату

Қыздыру саптамасы мен аксессуарлар пайдаланылған кезде қатты қызып кетеді. Құралды қозғалту немесе сақтау алдында оларды суытып алыңыз.

▲ САҚ БОЛЫҢЫЗ: Пайдалану болған соң, саптаманы суығанға дейін ұстамаңыз.

▲ САҚ БОЛЫҢЫЗ: Құралды суытпай, жұмыс аймағынан шықпаңыз. Жасырын тұтану белгілерін мұқият бақылап жүріңіз. Құралды суытыңыз да, сосын тазалап, құралды балалардың қолы жетпейтін жерде сақтаңыз.

ФУНКЦИОНАЛДЫҚ СИПАТТАМАСЫ

LED шам

▲ САҚ БОЛЫҢЫЗ: Шамға немесе шам көзіне тікелей қарамаңыз.

Шамды жағу үшін ауыстырып-қосқыш шүріппесін тартыңыз. Ауыстырып-қосқыш шүріппесін тартып тұрған кезде шам жанып тұрады. Шам ауыстырып-қосқыш шүріппесін жібегеннен кейін шамамен 10 секунд жанып тұрады.

ЕСКЕРТПЕ: Шамның линзасын тазалау үшін құрғақ шүберекті пайдаланыңыз. Шамның линзасын сызып алмаңыз, өйткені ол жарықтандыруды төмендетуі мүмкін.

Ілгек

Ілгек құралды таңдалған жерге іліп қоюға мүмкіндік береді.

1. Ілгекті босату түймешігін басыңыз.
2. Ілгекті сыртқа бұрып жіберіңіз.

► **Сурет7:** 1. Ілгекті босату түймешігі 2. Ілгек

Ілгекті сақтап қою үшін оны бастапқы күйіне бұрып қойып, сосын "сырт" еткенше құралға итеріп кіргізіңіз.

► **Сурет8**

Құралдың/аккумулятордың қорғаныс жүйесі

Құрал құралды/аккумуляторды қорғаныс жүйесімен жабдықталған. Бұл жүйе құрал мен аккумулятордың қызмет ету мерзімін ұзарту үшін қозғалтқыштың қуат көзін автоматты түрде өшіреді. Егер құрал немесе аккумулятор төмендегі жағдайлардың біреуіне тап болса, құрал жұмыс барысында автоматты түрде тоқтайды.

Зарядтың шамадан тыс таусылуынан қорғаныс

Аккумулятордың қалған қуаты төмен болған кезде, құрал автоматты түрде тоқтайды. Ауыстырып-қосқыштары істеп тұрса да, өнім жұмыс істемесе, аккумуляторларды құралдан алып, оларды зарядтаңыз.

Басқа ақаулардан қорғау

Сондай-ақ қорғау жүйесі құрылғыны зақымдайтын басқа ақаулардан қорғау үшін жасалған, құралды автоматты түрде тоқтатуға мүмкіндік береді. Құрылғы уақытша тоқтап немесе жұмыс кезінде тоқтап қалса, ақауларды жою үшін келесі қадамдардың бәрін орындаңыз.

1. Құралды өшіріп, содан кейін қайта іске қосу үшін оны қайтадан қосыңыз.
2. Аккумулятор(лар)ды зарядтаңыз немесе оны/ оларды қайта зарядталған аккумулятор(лар) мен ауыстырыңыз.
3. Құрал мен аккумулятор(лар)ды суытыңыз.

Қорғау жүйесін қалпына келтіру арқылы жақсарту болмаса, Makita компаниясының жергілікті қызмет көрсету орталығына хабарласыңыз.

Аккумулятордың қалған қуатын көрсету

Тек индикаторы бар аккумулятор картриджіне арналған.

► **Сурет9:** 1. Индикатор шамдары 2. Тексеру түймесі

Аккумулятордың қалған қуатын көрсету үшін аккумулятор картриджіндегі тексеру түймесін басыңыз. Индикатор шамдары бірнеше секунд жанып тұрады.

Индикатор шамдары			Қалған қуат
Жанып тұру	Өшірулі	Жыпылықтау	
			75% - 100%
			50% - 75%
			25% - 50%
			0% - 25%
			Аккумуляторды зарядтаңыз.
			Аккумулятор ақаулы болуы мүмкін.

ЕСКЕРТПЕ: Қолдану жағдайларына және қоршаған ортаның температурасына қарай көрсеткіш нақты қуаттан біршама ерекшеленуі мүмкін.

ЕСКЕРТПЕ: Аккумулятордың қорғаныс жүйесі жұмыс істегенде, бірінші (шеткі сол жақ) индикатор шамы жыпылықтайды.

ТЕХНИКАЛЫҚ ҚЫЗМЕТ КӨРСЕТУ

▲САҚ БОЛЫҢЫЗ: Тексеру немесе техникалық қызмет көрсету жұмыстарын жүргізуге әрекеттенбес бұрын, әрдайым құралдың өшірулі екендігіне және аккумулятор картриджінің алынғанына көз жеткізіңіз.

НАЗАР САЛЫҢЫЗ: Жанармайды, бензинді, сұйылтқышты, спиртті немесе соған ұқсас заттарды ешқашан пайдаланбаңыз. Нәтижесінде түссіздену, бүліну немесе жарықтар пайда болуына әкелуі мүмкін.

Өнімнің ҚАУІПСІЗДІГІ мен СЕНІМДІЛІГІН қамтамасыз ету үшін, жөндеу жұмыстары, кез келген басқа техникалық қызмет көрсету немесе реттеу әрдайым Makita қосалқы бөлшектерін пайдалану арқылы Makita компаниясының өкілетті немесе зауыттық қызмет көрсету орталықтары тарапынан орындалуы керек.

Құрал ұзақ уақыт бойы минималды күтіммен жұмыс істеуге арналған. Оның үздіксіз ойдағыдай жұмысы құралдың дұрыс күтіміне және оның үнемі таза болуына байланысты болады.

Майлау

Бұл өнімді майлаудың қажеті жоқ.

Тазалау

- Желдету тесіктерін және шүріппені бөтен материалдар бөгемеуі тиіс.
- Құралды ара-тұра, дұрысы, әр қолданыстан кейін жұмсақ шүберекпен сүртіңіз.

ҚОСЫМША КЕРЕК-ЖАРАҚТАР

▲САҚ БОЛЫҢЫЗ: Бұл керек-жарақтар мен қондырмалар осы нұсқаулықта көрсетілген Makita құралымен бірге пайдалануға ұсынылады. Кез келген басқа керек-жарақтар мен қондырмаларды пайдалану адамдардың жарақаттануына әкелуі мүмкін. Керек-жарақты немесе қондырманы тек өз мақсатында ғана қолданыңыз.

Осы керек-жарақтар туралы қосымша мәлімет алу үшін көмек қажет болса, жергілікті Makita қызмет көрсету орталығына хабарласыңыз.

- Саптама
- Қыспа ролик
- Қырғыш
- Makita түпнұсқа аккумуляторы және зарядтау құрылғысы

ЕСКЕРТПЕ: Тізімдегі кейбір элементтер стандартты керек-жарақтар ретінде құралдың қаптамасында болуы мүмкін. Олар елге байланысты әртүрлі болуы мүмкін.

Makita Europe N.V. Jan-Baptist Vinkstraat 2,
3070 Kortenberg, Belgium

Makita Corporation 3-11-8, Sumiyoshi-cho,
Anjo, Aichi 446-8502 Japan

www.makita.com

DHG180-
AT15-KK-2106
EN, PL, HU, SK,
CS, UK, RO, DE,
SL, SQ, BG, HR,
MK, SR, RU, KK
20210819